

# BEDIENUNGSANLEITUNG OPERATION MANUAL

Luftreiniger / Air Purifier  
Art.-Nr.:10647, 10648,10649

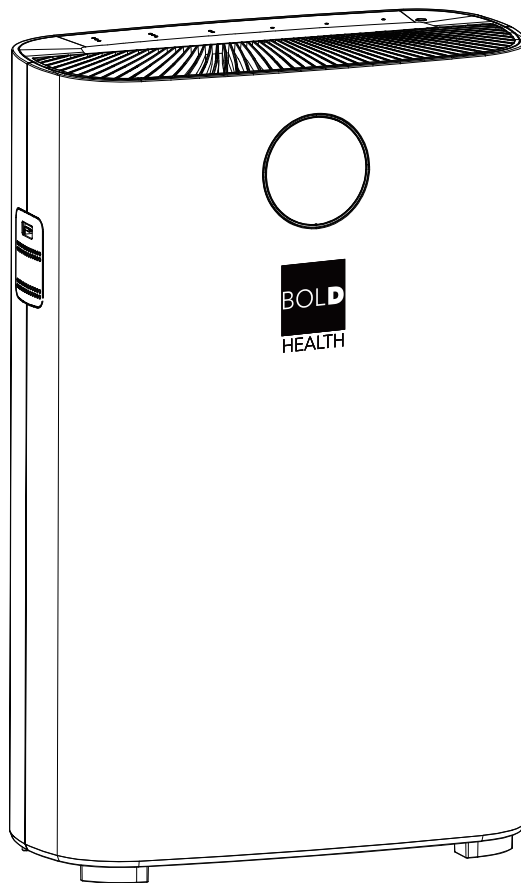

**Bitte lesen Sie dieses Handbuch sorgfältig durch und befolgen Sie dieses Handbuch strikt. Bitte bewahren Sie es nach dem Lesen zum späteren Nachschlagen ordnungsgemäß auf.**

**Please read this manual carefully, and follow this manual strictly. Please keep it properly after reading for future reference.**

## INHALT

1 x Luftreiniger mit 1,8m Zuleitung

-10647: 220-240V~50Hz, 23W

-10648: 220-240V~50Hz, 33W

-10649: 220-240V~50Hz, 66W

1 x Bedienungsanleitung

1 x Fernbedienung



Zugelassen für den Betrieb in allen Ländern der EU

CE: Konform mit / 2014/30/EU,2014/53/EU.

Hiermit erklärt Die Bold GmbH, dass der Funktanagentyp Art.:10647, 10648, 10649 der Richtlinie 2014/53/EU entspricht. Der vollständige Text der EU-Konformitätserklärung ist unter der folgenden Internetadresse verfügbar: [www.die-bold.com](http://www.die-bold.com)

Funk-Frequenz:2,4 GHz - 2,4835 GHz

Abgestrahlte Energie: 18.3 dBm

Die Bold GmbH  
Auf dem Liethberge 26  
38690 Goslar-Germany  
[www.die-bold.com](http://www.die-bold.com)

---

1. Sicherheitshinweis	3
<hr/>	
2. Produkteinführung	5
Bedienfeld	6
<hr/>	
3. Vor dem Gebrauch	7
Notieren Sie das Datum des Beginns der Verwendung im Etikett	7
Luftqualitätsindikation	7
Demontage- und Installationsmethode	8
Standortwahl des Luftreinigers	8
Filter installieren	9
Filter und Funktionen	11
<hr/>	
4. Anwendungshinweise	13
Bedienfeld	13
Luftreiniger starten	13
Automatikmodus	14
Schlafmodus	14
Anpassung der Windgeschwindigkeit	14
Timing-Funktion	14
WIFI-Funktion	14
UV-Funktion (negative Ionenfunktion)	15
Zurücksetzen	15
Luftqualitätsanzeige	15
<hr/>	
5. Reinigung und Instandhaltung	15
Reinigung des Luftreinigers	15
Reinigung des Luftqualitätssensors	15
<hr/>	
6. Fehlerbehandlung	21
Garantie und Service	22
Kinderschutzfunktion	22
<hr/>	
7. WIFI-Nutzungsanleitung	23
<hr/>	
8. Bedienungsanleitung	24
<hr/>	
9. Garantiekarte	25
Teile oder Zubehör bestellen	26
Zubehör	26
Recycling	26
Vorfilter reinigen	27
Filter ersetzen	27
Zeitpunkt für den Filterwechsel	27

## 1 Sicherheitshinweis

Um mögliche Personenschäden oder Vermögensschäden zu vermeiden, bachten Sie bitte unbedingt die folgenden Sicherheitsvorkehrungen.

Wenn das Anschlußkabel des Gerätes beschädigt ist, kontaktieren Sie bitte den Hersteller/Händler, eine qualifizierte Reparatur-Werkstatt oder einen qualifizierten Elektriker, um dieses zu wechseln/reparieren.



### Warnung



**Berühren Sie den Netzstecker nicht mit nassen Händen.**

Keine nassen Hände!

Andernfalls kann es zu einem Stromschlag kommen.



**Bevor Sie das Gerät reinigen, stellen Sie bitte sicher, dass die Stromversorgung ausgeschaltet ist.**

**Stecker ziehen!**

Ansonsten könnte der Luftreiniger plötzlich angehen und ggf. Verletzungen, bis hin zum Stromschlag, führen.



**Es ist verboten, das Gerät mit einer höheren als der angegebenen Stromleistung zu betreiben. Nur mit 220-240V Wechselstrom betreiben.**

**Verboten!**

Höhere Stromleistungen als die am Gerät angegebenen, können zu Überhitzungen, bis hin zu Feuer, führen.



**Vor dem Gebrauch bitte den Stecker vollständig in die Steckdose einsetzen.**

Nicht vollständig eingesteckte Stecker können zu Überhitzung, bis hin zu Feuer, führen.

- Verwenden Sie keinen beschädigten Stecker oder eine lose Steckdose.



**Keine Beschädigungen an Stromleitung und Steckdose.**

**Verboten!**

Bitte knicken Sie beim Gebrauch des Gerätes nicht die Kabel. Der Gebrauch des Gerätes mit beschädigten Kabeln kann zu Stromschlägen, Kurzschluß oder Feuer führen.

- Vermeiden Sie Beschädigungen, Veränderungen, starkes Ziehen, Quätschungen und Belastungen des Kabels und des Steckers.



**Bitte reinigen Sie den Netzstecker regelmäßig.**

Staubablagerungen und Feuchtigkeit am Netzstecker, können sich negativ auf die Isolierung auswirken und damit zu einem Kurzschluß, bis hin zu Feuer, führen.

- Ziehen Sie den Stecker raus und wischen sie ihn mit einem trockenen Tuch ab (vermeiden Sie nasse Tücher).
- Denken Sie daran den Stecker aus der Steckdose zu ziehen, wenn sie das Gerät eine längere Zeit nicht gebrauchen.



**Das Auseinanderbauen oder Verändern des Luftreinigers ist verboten**

**Auseinanderbauen verboten**

Ansonsten könnte es zu einem Funktionsfehler, einem Stromschlag, bis hin zu Feuer, kommen.



**Es ist verboten, Gegenstände jeglicher Art in den Ein-/Auslass zu stecken/einzuführen.**

**Verboten!**

Sonst kann es die Innenteile beeinträchtigen und einen Stromschlag oder eine Beschädigung verursachen.

## Achtung

Dieses Gerät enthält einen UV-C-Strahler.

Blicken Sie nicht in die Lichtquelle.

Bei nicht bestimmungsgemäßer Verwendung des Gerätes oder Beschädigung des Gehäuses können gefährliche UV-C-Strahlen austreten.

UV-C-Strahlung kann bereits in geringen Dosen Augen und Haut schädigen.

Offensichtlich beschädigte Geräte dürfen nicht betrieben werden.

Der Austausch des UV-C-Strahlers durch den Benutzer ist nicht gestattet.

Lesen Sie die Pflegeanleitung, bevor Sie das Gerät öffnen.

Vor dem Austausch des UV-C Strahler muss das Gerät vom Stromnetz getrennt werden.

Vorsichtsmaßnahmen beim Austausch von UV-C Strahlern und - Startern, müssen vorgenommen werden.

## Achtung

**In jeder, wie folgt beschriebenen, Situation, schalten Sie bitte das Gerät aus.**

Ein Schalter funktioniert nicht.

Ein Schutzschalter oder eine Sicherung ist durchgebrannt.

Das Netzkabel oder der Stecker sind ungewöhnlich warm.

Bei Brandgeruch, ungewöhnlichen Tönen oder Vibrationen.

Ton oder Vibration.

Alle anderen Anomalien oder Fehler.



## Achtung



**Zum Reinigen keine Lösungsmittel, Verdüner, Sprays, Insektizide, etc. verwenden.**

**Verboten!**

Sonst kann der Luftreiniger spröde und brüchig werden, ein Kurzschluß entstehen und es damit zu einem Stromschlag oder Feuer kommen.



**Beim Herausziehen des Steckers bitte nicht am Kabel ziehen.**

Sonst kann ein Kurzschluß entstehen und es damit zu einem Stromschlag oder Feuer kommen.



**Nicht in Räumen benutzen, wo eine hohe Fettkonzentration in der Luft existiert.**

**Verboten!**

Die Benutzung in Küchen kann die Lebensdauer der Filter und des Gerätes reduzieren.

- Der Luftreiniger sollten nicht als Lüftungs- oder Absauggerät verwendet werden.



**Nicht in Badezimmern oder Räumen benutzen, die eine hohe Luftfeuchtigkeit haben oder sehr warm werden.**

**Keine Nässe!**

Durch Feuchtigkeitsansammlungen im Luftreiniger kann ein Kurzschluß entstehen und es damit zu einem Stromschlag oder Feuer kommen.



**Die Benutzung in Räumen die mit Pertizieden begast werden ist verboten.**

**Verboten!**

Es können sich chemische Rückstände im Gerät ansammeln, die dann bei Benutzung über den Luftauslaß in den Raum abgegeben werden und ggf. zu gesundheitlichen Einschränkungen führen können.

- Bitte lüften Sie einen begasteten Raum gründlich, bevor Sie das Geräte wieder benutzen.



**Setzen/lassen Sie keine brennbaren Substanzen oder Materialien, wie z.B. Tabak in das Gerät.**

**Kein Feuer!**

Nicht in der Nähe von Feuer platzieren,sonst kann es zu einem Gerätebrand kommen.



**Das Gerät darf nicht nass werden**

**Keine Nässe!**

Sonst kann ein Kurzschluß entstehen und es damit zu einem Stromschlag oder Feuer kommen.



**Diese Gerät kann von Kindern ab 8 Jahren, unerfahrenen Personen und Personen mit körperlichen und geistigen Beeinträchtigten unter Aufsicht, oder nach einer vorherigen Aufklärung zum Gerät und der entsprechenden Gefahren, betrieben werden.**

Kinder dürfen nicht mit dem Gerät spielen. Reinigung und Benutzerwartung dürfen nicht von Kinder ohne Aufsicht durchgeführt werden.

## 2 Produkteinführung

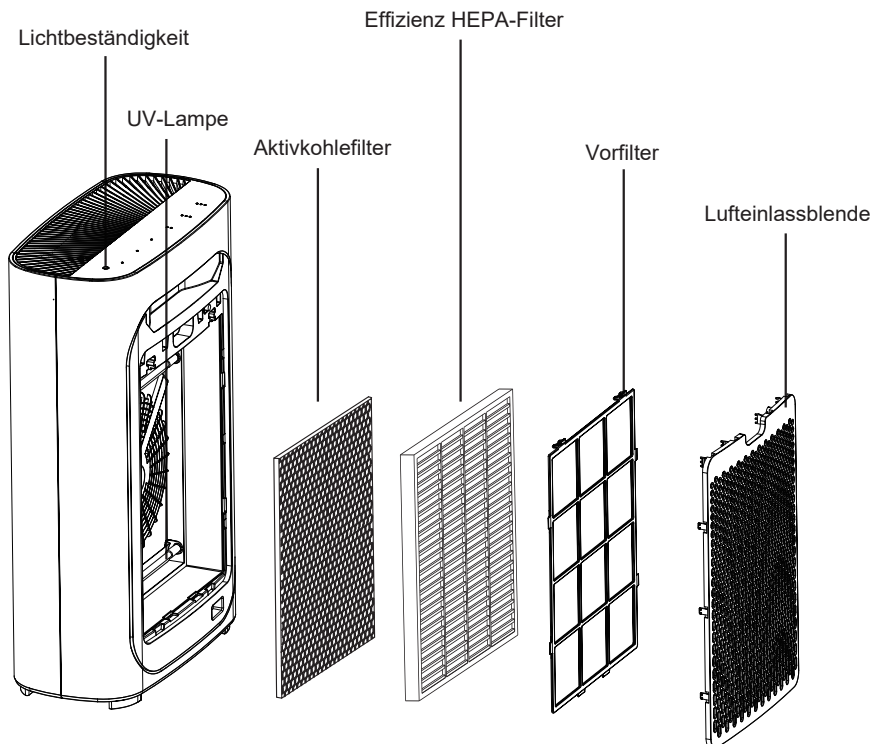
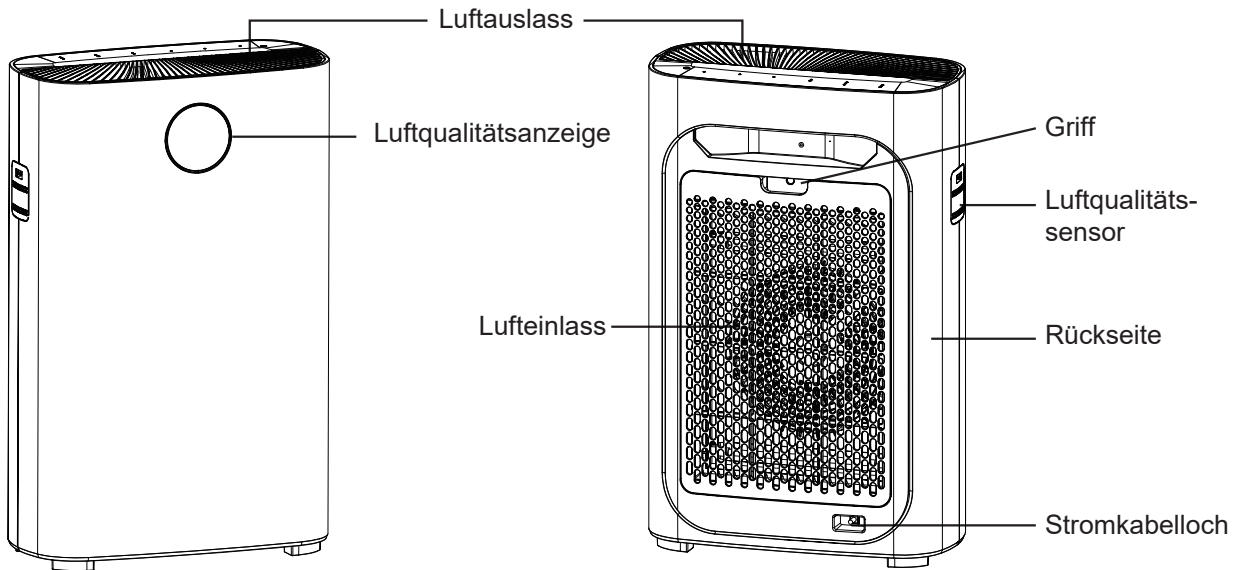

## Bedienfeld

Geschwindigkeit  
○ ≡  
○ ≈  
○ ~

○ 8 Std  
○ 4 Std  
○ 1 Std

○ Auto  
○ Leise

○

○

○



Lüfter



Lüfter



Timer



Timer



Modus



Modus



UV



UV



Zurück



Zurück



An/Aus



An/Aus

### Luftqualitätsanzeige



Blau ( PM2.5 = 0 ~ 50 ) Perfekt



Grün ( PM2.5 = 50~ 100 ) Gut



Lila ( PM2.5 = 100-150 ) Normal



Rot ( PM2.5 = 150~ ) Schlecht

**Hinweis: Bitte drücken Sie die Wiederherstellungstaste, wenn Sie die Luftqualitätsanzeige ausschalten möchten. (PM2.5-Digitalanzeige nur als Referenz)**

## 3 Vor dem Gebrauch

### Notieren Sie das Datum des Beginns der Verwendung im Etikett

Um die Filter rechtzeitig auszutauschen, und damit die beste Leistung zu realisieren, tragen Sie bitte vor dem Gebrauch des Gerätes, das Datum in das Typenschild am Gerätebode, ein.

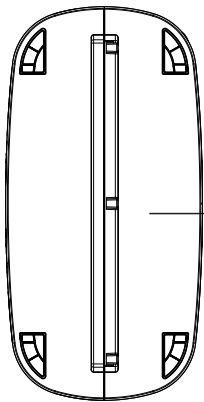

Typenschild  
und Notizen

#### Tipps

Nach dem Entfernen der Schutzfolien der Filter, sollten der effiziente HEPA-Filter und der Aktiv-Kohlefilter, mindestens einmal im Jahr gewechselt werden.

### Um den Luftqualitätsindikation zu kennen

Der Luftqualitätsindikator kann die Luftqualitätsbedingungen widerspiegeln, siehe spezifische Seite 6 und Seite 14.

Farbindikator für die Luftqualität

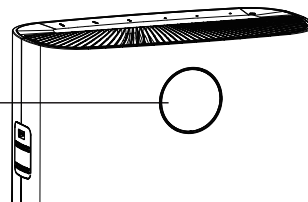



## Abbau- und Einbaumethode der Lufteinlassblende

### 1 Methode zum Entfernen der Lufteinlassblende

Halten Sie die Nut an der Lufteinlassblende fest und ziehen Sie die Lufteinlassblende nach außen.

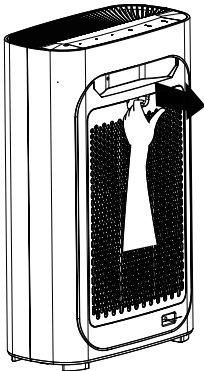

### 2 Verfahren zum Installieren der Lufteinlassblende.

Bringen Sie die Lufteinlassblende wieder an. Ausrichten und einsetzen in die vorgegebenen Rillen, dann vorsichtig nach vorne schieben.

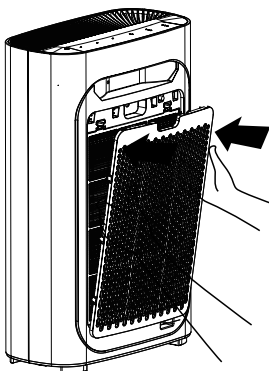

## Standortwahl des Luftreinigers

Um eine gute Raumluftzirkulation zu gewährleisten, sollte links und rechts vom Gerät ein Mindestabstand zur Wand von 50cm gegeben sein. Der Mindestabstand von der Rückseite des Gerätes bis zur Wand sollte nicht unter 10cm betragen.

Zu anderen Geräten, wie z.B. Fernseher, Radio, etc. sollte ein Mindestabstand von 100cm gegeben sein.

Bitte stecken Sie den Gerätestecker möglichst nicht in die gleiche Steckdosenbuchse wie den Fernseher, das Radio oder anderen elektronischen Geräten (es könnte, in seltenen Fällen, zu Bildschirmflackern oder einer Geräuschbildung führen).

- Bei einer längeren Platzierung des Gerätes am selben Standort, kann es zu Verschmutzungen der Wandfläche kommen.
- Um eine ausgewogene Ventilation und die maximale Effizienz des Gerätes zu erreichen, darf der Luftein-/Luftauszug nicht gestört werden.

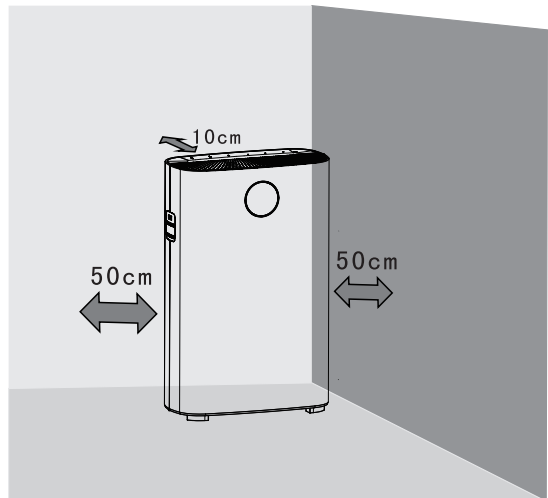

## Installation der Filter

### Information

Bitte entfernen Sie sämtliche Verpackung der Gerätefilter, nach Anweisung, bevor Sie das Gerät in Betrieb nehmen.

#### Achtung

- Bitte stellen Sie vor der Installation, Wartung und Transport sicher, dass der Netzstecker gezogen ist.
- Bitte betreiben Sie den Luftreiniger nicht ohne Filter.
- Bitte entfernen Sie die Verpackung jedes Filters vor der Verwendung.

#### Tipps

Sie können den Reiniger an die Wand stellen, um die Stabilität beim Entfernen oder Installieren der Filter zu erhöhen.

## Schritte

Bitte setzen Sie, vor dem 1. Gebrauch, die Filter richtig, nach der folgenden Anleitung, ein.

1. Bitte entfernen Sie sämtliche Verpackungen und stellen Sie das Gerät auf einen ebenen und stabilen Untergrund.

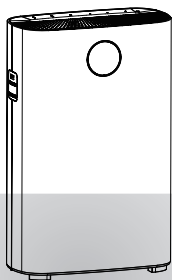

2. Halten Sie die Nut an der Lufteinlassblende fest und ziehen Sie die Lufteinlassblende nach außen.

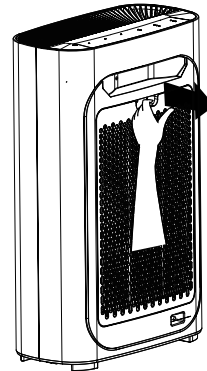

3. Bitte nehmen Sie alle Filter aus diesem Luftreiniger heraus.

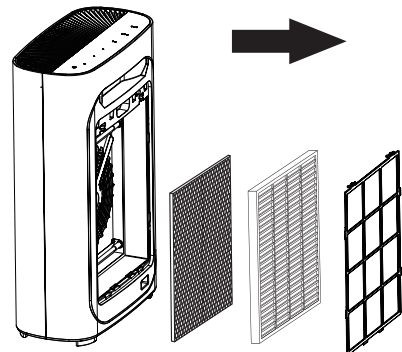

4. Entfernen Sie alle Verpackungen vom Filter.

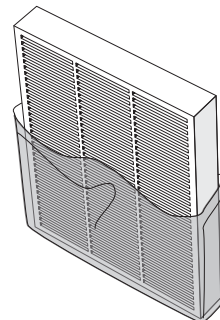

5. Setzen Sie den Aktivkohle+Photokatalysator-Filter, den effizienten HEPA-Filter wieder in den Reiniger ein und stellen Sie sicher, dass die Etiketten auf jedem Filter nach außen zeigen.

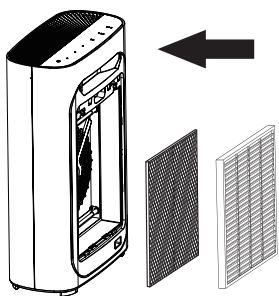

 **Tipps**

Bitte seien Sie vorsichtig, wenn Sie die Lufteinlassblende einsetzen.

6. Installieren Sie den Vorfilter gemäß der Anleitung.

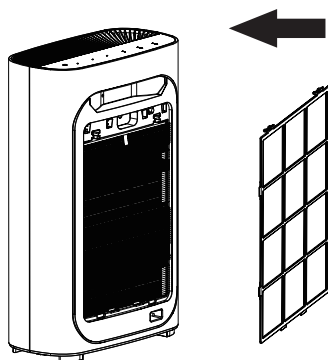

7. Bringen Sie die Lufteinlassblende wieder an. Ausrichten und einsetzen in die vorgegebenen Rillen, dann vorsichtig nach vorne schieben.

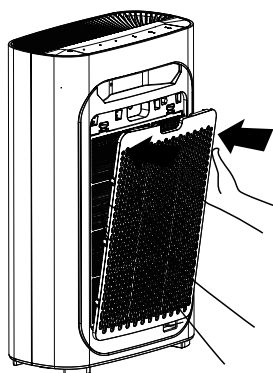

## Filter und Funktion

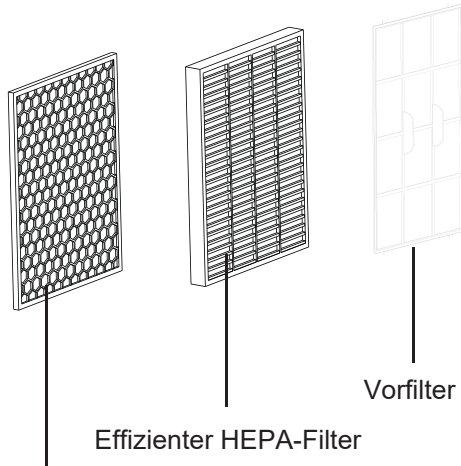

Aktivkohlefilter+  
Photokatalysatorfilter

**4 Punkte Reinigungssystem, reinigt die Luft effektiv und macht das Leben gesünder.**

**1 Vorfilter**

**2 Effizienter HEPA-Filter**

**3 Aktivkohlefilter**

**4 UV-Lampe**

### **1 Vorfilter**

Verwendet einen Mikron-Maschenfilter, der effektive faserige Partikel von 2,5mm blockt; filtert diese bis zu 99,97% und kann bis zu mehreren 10.000 mal gereinigt werden.

Filterung von größeren Partikeln wie Haare, Hautschuppen, grobem Staub, etc., kann die Lebensdauer der nachgesetzten Filter erhöhen.

### **2 Effizienter HEPA-Filter**

Die Entfernung kleiner Partikel bis 0,3 Mikrometer aus der Luft kann bis zu 99,97% betragen.

Filterung von Allergenen und Bakterien in der Luft, z.B. Pollen, Gerüche und Viren.

### **3 Aktivkohlefilter**

Die Entfernung von flüchtigen organischen Verbindungen, wie z.B. passiver Rauch und verschiedene luftverschmutzende Gase.

### **4 UV-Lampe**



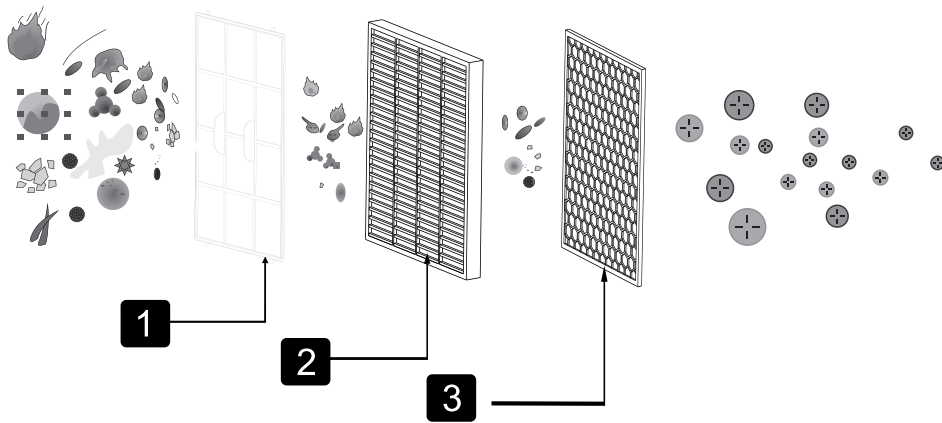







Tötet effektiv eine Vielzahl gängiger Bakterien und Viren ab und hemmt die Produktion von Bakterien und Viren.



## Tipps

Die Auslösespannung der Kaltkathoden-UV-Lampe beträgt nur 500 V, erzeugt kein Ozon und kann sicher verwendet werden.

## + Die Allergene

			
Grober Staub	Haare	Partikel	Hautschuppen
			
Staub	Pollen	Fellhaare	Rauch
			
Staubmilben	Geruch	Chemikalien	

## 4 Anwendungshinweise

### Bedienfeld

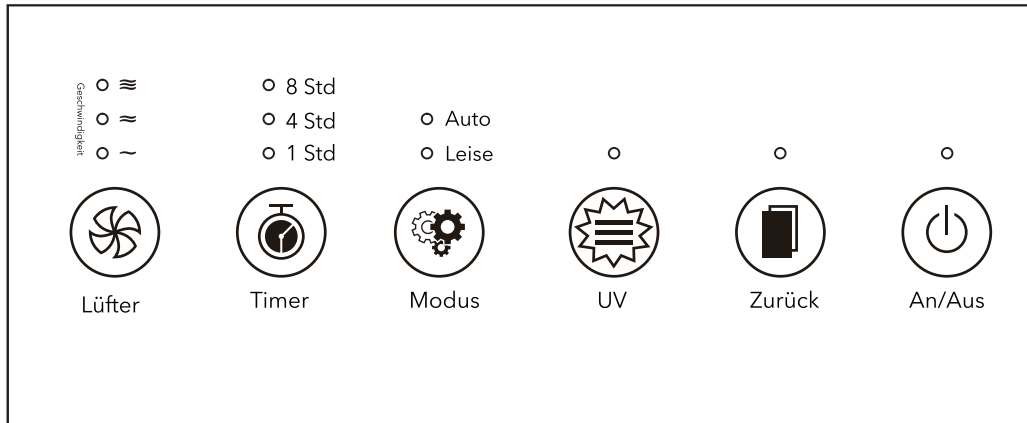

### Stecken Sie den Stecker ein

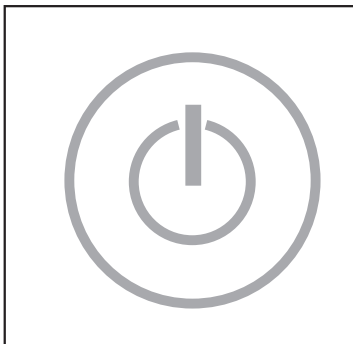
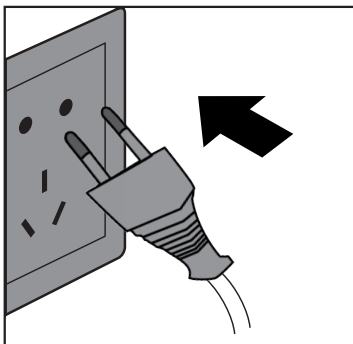

Drücken Sie die Ein-/Aus-Taste um das Gerät zu starten und in den Auto-Modus zu gelangen.

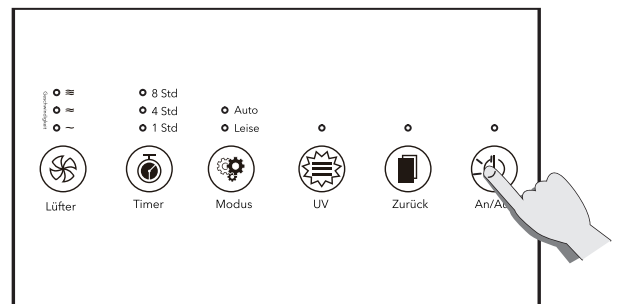

Wenn das Geräte gestartet wird, blinken die Farben vom Lichtfarbindikator nacheinander auf und nach ca. 5 Sek. wird dann die tatsächliche Luftqualität angezeigt.

Beim Start des Auto-Modus wird die Luftqualität automatisch erkannt.

Stecken Sie den Stecker ein. Ein Musikton erklingt und alle Leuchten blinken 3x auf. Danach erlöschen diese und nur die Ein-/Aus-Taste leuchtet in rot, als Anzeige des Standby-Modus.

## Luftqualitätsanzeige

 Blau ( PM2.5 = 0 ~ 50 ) Perfekt

 Grün ( PM2.5 = 50~ 100 ) Gut

 Lila ( PM2.5 = 100-150 ) Normal

 Rot ( PM2.5 = 150~ ) Schlecht

**Hinweis: Bitte drücken Sie die Wiederherstellungstaste, wenn Sie die Luftqualitätsanzeige ausschalten möchten. (PM2.5-Digitalanzeige nur als Referenz)**

## Automatikmodus

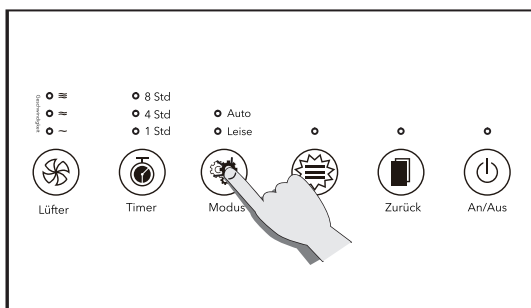

Beim einschalten des Gerätes wird die Luftqualität automatisch festgestellt. Bei der Auswahl des Modus "Auto" wird die passende Windgeschwindigkeit eingestellt.

## Schlafmodus

Der Schlafmodus hat einen eingebauten Radialsensor, der die Lichtstärke misst und die Beleuchtung, in Verbindung mit der Umgebungshelligkeit, dimmt. Gleichzeitig wird das Gerät auf den Betriebsmodus "leise" gewechselt, damit Ihre Nachtruhe nicht gestört wird.

## Anpassung der Windgeschwindigkeit

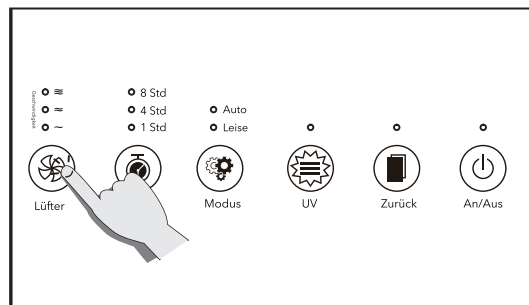

Die Windgeschwindigkeit kann in vier Stufen ausgewählt werden.

## Timing-Funktion

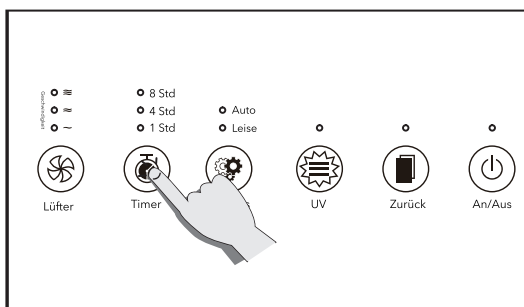

Drücken Sie die Taste um die Zeitdauer zwischen 1h, 4h oder 8h auszuwählen.

## WLAN-Funktion

Drücken Sie, innerhalb von 5 Sek. nach dem Einschalten, die "Modus" Taste für ca. 8 Sek. um die Wifi Funktion zu aktivieren. Das WiFi Zeichen blinkt im Luftqualitätsindikator-Display auf.

## UV-Funktion (negative Ionenfunktion)

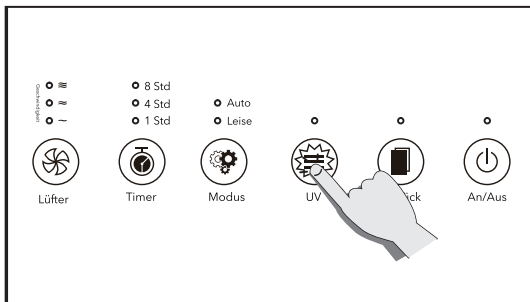

Drücken Sie den UV-Knopf um die UV-Lampe zu aktivieren.

Bitte drücken sie den UV-Knopf erneut für ca. 5 Sek. um die Funktion der Ionisierung auszuschalten. (Die Ionisierung ist automatisch aktiviert, wenn das Gerät eingeschaltet wird)

## Zurücksetzen

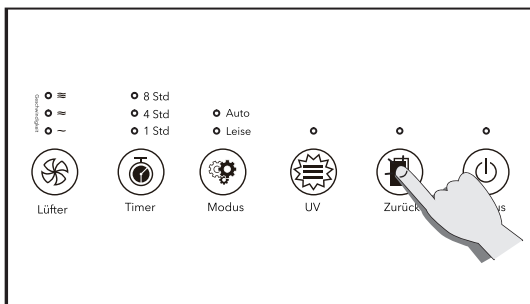

Setzen Sie das Gerät, durch drücken der Taste für mindestens 5 Sekunden, zurück. (Diese Funktion ist nur verfügbar, nachdem die Anzeige zum Austausch der Filter angezeigt wurde).

## Luftqualitätsanzeige

Drücken Sie die Taste "Reset", um die Luftqualitätsanzeige zu aktivieren/deaktivieren.

## 5 Reinigung und Wartung

Ziehen Sie vor der Reinigung unbedingt den Stecker heraus. Legen Sie das Produkt nicht in Wasser oder andere Flüssigkeit. Kein ätzendes oder brennbares Gas verwenden (z. B. Bleichmittel oder Alkohol), um Teile des Gerätes zu reinigen.

Nur der Vorfilter kann mit Wasser gereinigt werden, andere Filter können das nicht.



## Reinigen des Luftreinigers

Reinigen Sie das Gerät regelmäßig um Staubansammlungen zu vermeiden.

1. Verwenden Sie ein weiches, trockenes Tuch, um den Staub abzuwischen.

2. Verwenden Sie ein weiches, trockenes Tuch, um den Einlass und den Auslass zu reinigen.

## Reinigen des Luftqualitätssensor

Reinigen Sie den Luftqualitätssensor alle zwei Monate, um sicherzustellen, dass der Luftreiniger mit der besten Leistung läuft. Wenn der Luftreiniger in einer staubigen Umgebung verwendet wird, reinigen Sie ihn bitte häufiger.

### Achtung

Bei sehr hoher Luftfeuchtigkeit, kann sich im Luftqualitätsindikator Kondenswasser bilden. In dem Fall kann es passieren, dass der Luftqualitätsindikator falsche Informationen meldet. Bitte reinigen Sie den Luftqualitätsindikator oder erhöhen Sie die Lüftungsgeschwindigkeit manuell.



1. Reinigen Sie den Einlass/Auslass des Luftqualitätssensors mit einer weichen Bürste.

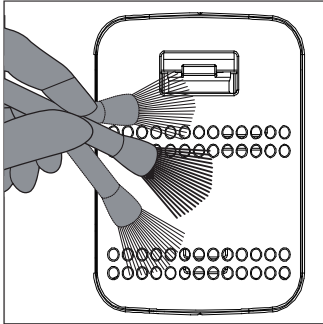

2. Entfernen Sie die Schutzabdeckung des Luftqualitätssensors.

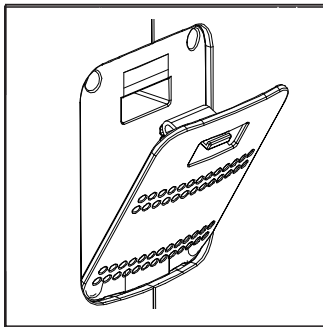

3. Reinigen Sie den Luftqualitätssensor Einlass und Auslass, vorsichtig mit feuchten Wattestäbchen.

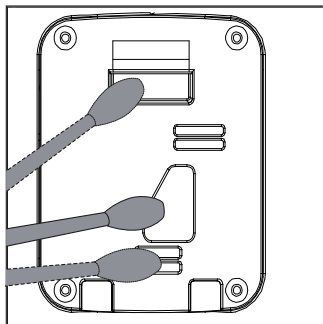

4. Danach trocknen Sie bitte den Einlass und Auslass, vorsichtig mit trockenen Wattestäbchen.

5. Montieren Sie die Schutzabdeckung des Luftqualitätssensors wieder.

## ⚡ Achtung

Um Beschädigungen am Vorfilter zu vermeiden, stellen Sie den Staubsauger bitte auf eine niedrige Leistungsstärke ein.

## 💬 Tipps

Bevor Sie die einzelnen Filter in das Gerät einsetzen, entfernen Sie bitte die Plastikverpackungen. Achten Sie darauf, dass die Etiketten auf den Filtern nach außen zeigen.

## Bedienungsschritte

1. Schalten Sie die Stromversorgung aus, um den Luftreiniger zu stoppen.

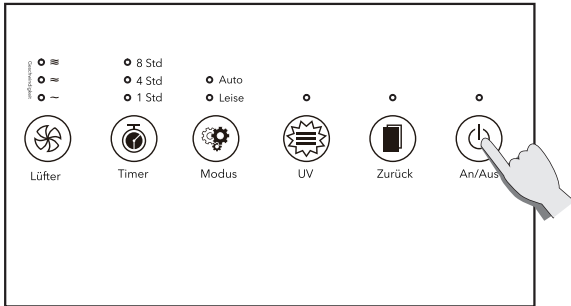

2. Ziehen Sie den Netzstecker.

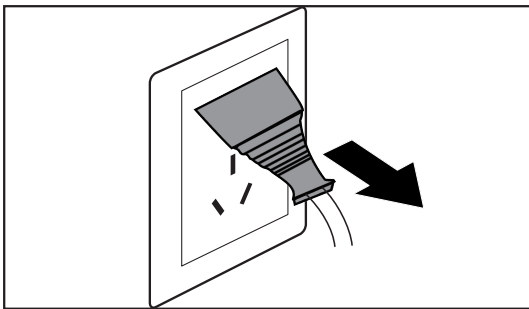

3. Halten Sie die Nut an der Lufteinlassblende fest und ziehen Sie die Lufteinlassblende nach außen.

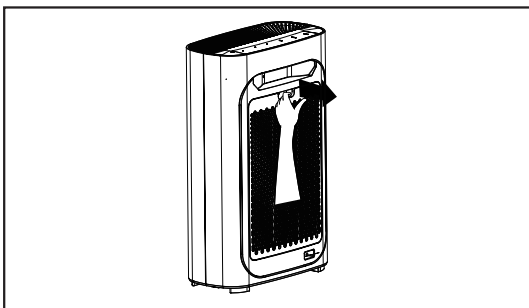

4. Entfernen Sie die groben Verschmutzungen vom Vorfilter bevor Sie ihn dann reinigen.

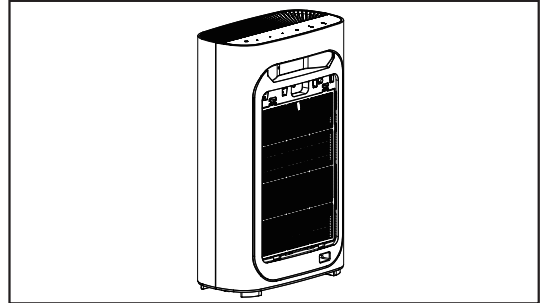

5. Verwenden Sie dann eine weiche Bürste oder einen Staubsauger, um feinere Partikel zu entfernen. Um den Vorfilter zu reinigen, verwenden Sie bitte Wasser oder Seifenwasser und setzen ihn dann wieder in das Gerät ein, wenn er vollständig getrocknet ist.

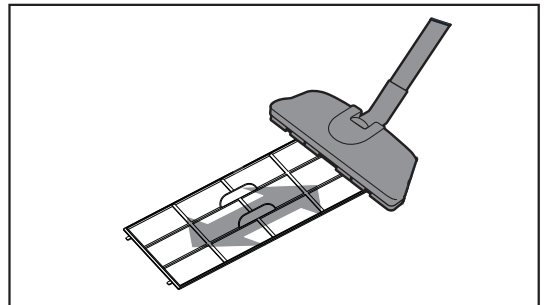

6. Setzen Sie den Vorfilter wieder in den Luftreiniger ein.

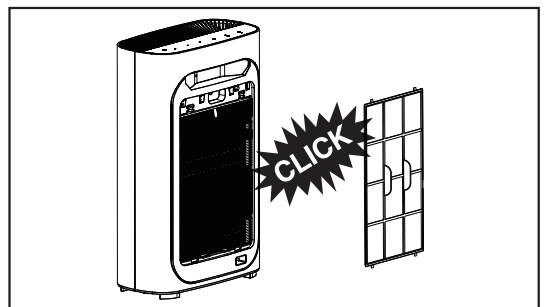

7. Bringen Sie die Lufteinlassblende wieder an. Ausrichten und einsetzen in die vorgegebenen Rillen, dann vorsichtig nach vorne schieben.

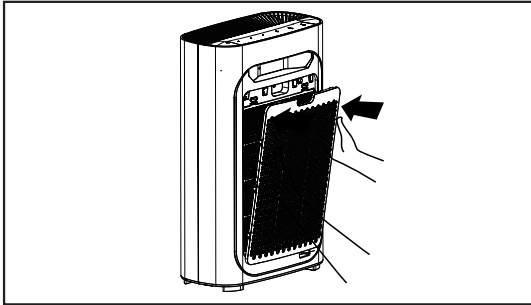

## ⚡ Achtung

Bitte schalten Sie das Gerät aus und ziehen Sie den Netzstecker, bevor Sie den Filter austauschen.

## 💬 Tipps

Bevor Sie die einzelnen Filter in das Gerät einsetzen, entfernen Sie bitte die Plastikverpackungen. Achten Sie darauf, dass die Etiketten auf den Filtern nach außen zeigen.

8. Den Netzstecker einstecken.

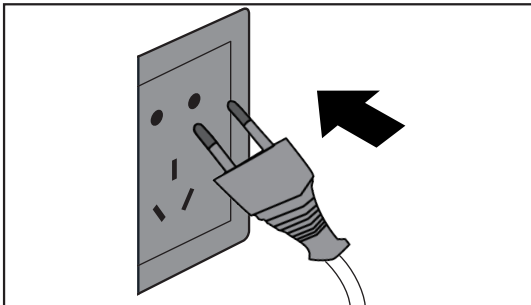

9. Betätigen Sie den Ein-/Aus-Knopf und starten Sie den Luftreiniger.

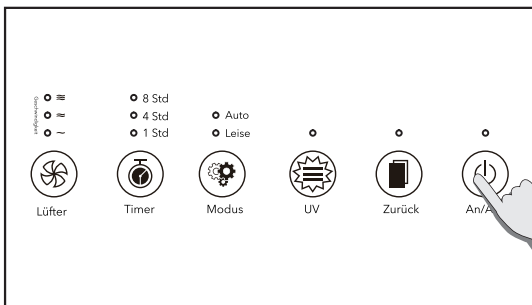

## Bedienungsschritte

1. Aufforderung zum Filterwechsel.

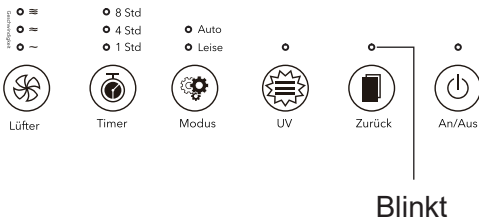

2. Schalten Sie das Gerät aus und ziehen Sie dann den Netzstecker.

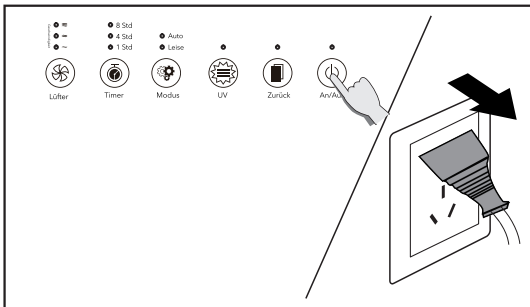

3. Halten Sie die Nut an der Lufteinlassblende fest und ziehen Sie die Lufteinlassblende nach außen.

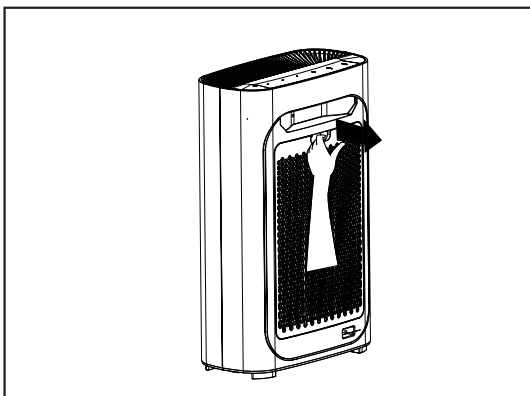

4. Bitte nehmen Sie alle Filter aus diesem Luftreiniger heraus.

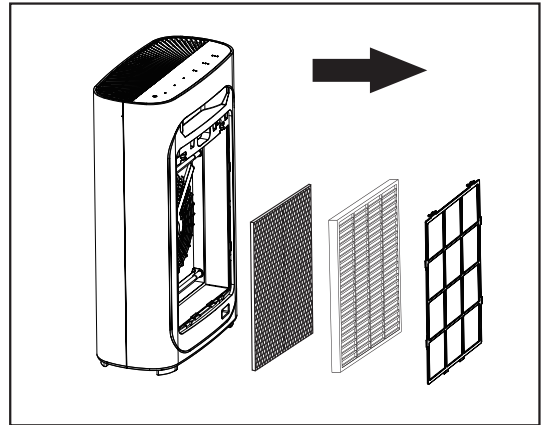

5. Entfernen Sie alle Verpackungen vom Filter.

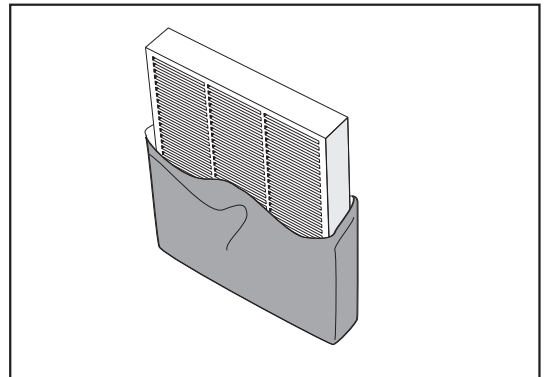

6. Setzen Sie den Aktivkohle+Photokatalysator-Filter, den effizienten HEPA-Filter wieder in den Reiniger ein und stellen Sie sicher, dass die Etiketten auf jedem Filter nach außen zeigen.

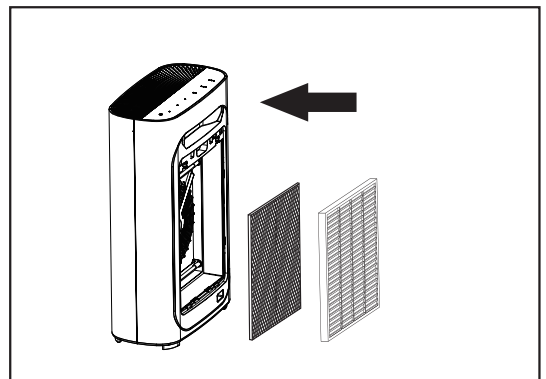

7. Installieren Sie den Vorfilter gemäß der Anleitung.

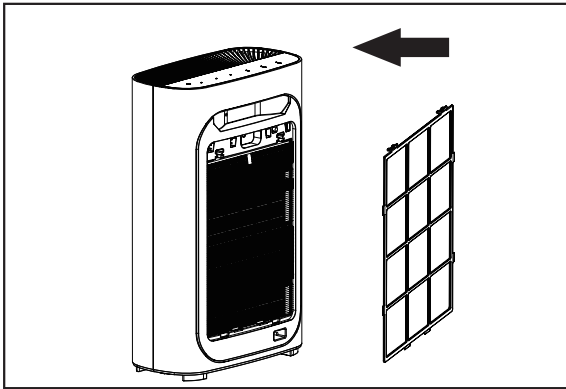

8. Bringen Sie die Lufteinlassblende wieder an. Ausrichten und einsetzen in die vorgegebenen Rillen, dann vorsichtig nach vorne schieben.

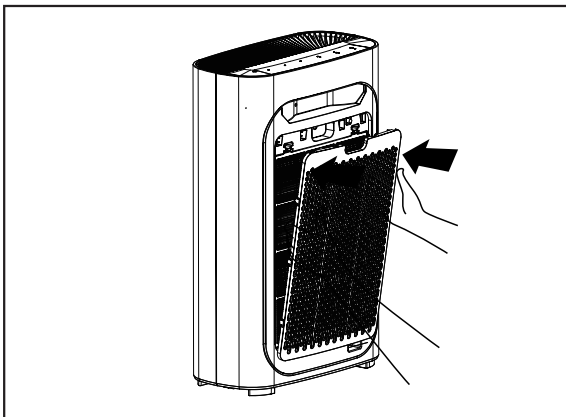

9. Nach dem Filterwechsel stecken Sie den Netzstecker wieder ein. Halten Sie den Reset-Knopf 5 Sekunden lang gedrückt, dann ist das Gerät zurückgesetzt.

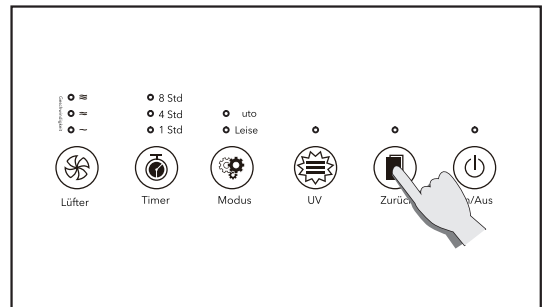
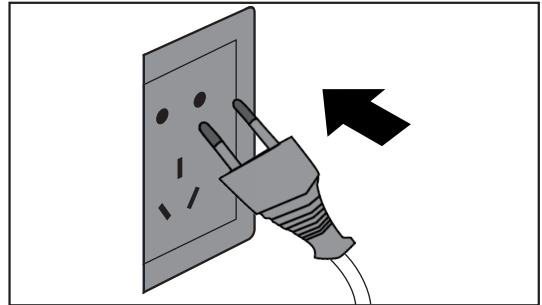

## Einlagern

Ziehen Sie den Netzstecker (da das Gerät im Standby-Modus Strom verbraucht).

Das Gerät auch innen gründlich trocknen (sonst kann es ggf. zu Problemen kommen)

Lagern Sie das Gerät, aufrecht stehend, an einem trockenen, belüfteten Ort (Bei Einlagerungen auf dem Kopf oder gelegt, kann ggf. zu Problemen führen).

## 6 Fehlerbehandlung

In diesem Kapitel sind die möglichen Probleme bei der Verwendung dieses Produkts aufgeführt. Wenn Sie die Probleme nicht lösen können, an Hand der untenstehenden Informationen, wenden Sie sich bitte an Ihren Händler.

Fehler	Mögliche Gründe	Mögliche Lösungen
Gerät lässt sich nicht einschalten	Die Lufteinlassblende ist möglicherweise nicht eingesetzt.	Lösen Sie die Lufteinlassblende und setzen diese dann erneut ein.
	Der Netzstecker ist nicht eingesteckt.	Stecken Sie den Stecker in die Steckdose.
	Der Netzstecker oder das Kabel sind beschädigt.	Kontaktieren Sie eine Fachkraft oder Ihren Händler.
Der Lüfter funktioniert nicht	Das Gerät ist nicht eingeschaltet.	Schalten Sie das Gerät ein.
	Der Dynamo ist beschädigt.	Kontaktieren Sie eine Fachkraft oder Ihren Händler.
	Das Gerät ist auf einen unebenen Untergrund gestellt worden.	Platzieren Sie das Gerät auf einem ebenen Untergrund.
	Es sind lose oder fremde Teile im Inneren des Gerätes.	Kontaktieren Sie eine Fachkraft oder Ihren Händler.
	Der Motor ist lose.	Kontaktieren Sie eine Fachkraft oder Ihren Händler.
	Die Plastikverpackung eines Filters wurde nicht entfernt.	Bitte entfernen Sie die Verpackung bei allen Filtern.
Die Leistung ist nicht gut oder die Reinigungsfähigkeit beeinträchtigt	Der Vorfilter ist verschmutzt.	Bitte reinigen Sie den Vorfilter.
	Die Filter wurden nicht ersetzt.	Ersetzen Sie die Filter.
	Die Einlass-/Auslassblende ist blockiert.	Kontaktieren Sie eine Fachkraft oder Ihren Händler.
	Die Filter wurden nicht ersetzt.	Ersetzen Sie die Filter.
	Die vorgeschriebenen Abstände sind nicht eingehalten.	Stellen Sie sicher, dass links und rechts vom Gerät ein Mindestabstand von 50cm und 10cm zur Rückseite gegeben ist.
	Ein Filter fehlt oder eine falsche Reihenfolge liegt vor	Stellen Sie sicher, dass die Filter in der richtigen Reihenfolge eingesetzt sind.
	Der zu reinigende Raum ist zu groß	Stellen Sie sicher, dass das Gerät nur in geeigneten Raumgrößen eingesetzt wird.

## Garantie und Service

Wenn Sie Fragen zu den Informationen oder anderen Themen haben, kontaktieren Sie bitte Ihren Händler.

Stellen Sie sicher, dass die Filter in der richtigen Reihenfolge eingesetzt sind.

## Kinderschutzfunktion

Das Gerät schaltet sich innerhalb weniger Sekunden nach dem Entfernen der Lufteinlassblende automatisch aus.

## 7 WIFI-Gebrauchsanleitung



1. Scannen Sie den oben angegebenen QR-Code, laden Sie die Tuya Smart APP herunter und installieren Sie sie



2. Öffnen Sie die Tuya Smart APP und legen Sie ein neues Konto an oder loggen Sie sich direkt ein.

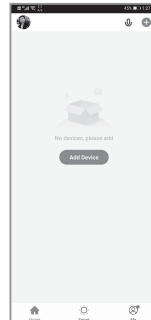

3. Klicken Sie auf das „+“-Zeichen in der oberen rechten Ecke, um das Gerät hinzuzufügen

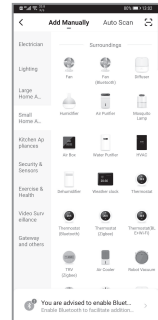

4. Wählen Sie "kleines Haushaltsgerät -Luftreiniger (Wi-Fi)"; Schalten Sie den Luftreiniger ein und drücken Sie "Modus" innerhalb von fünf Sekunden, dann können Sie sehen, dass die WIFI-Anzeige auf der Vorderseite blinkt"

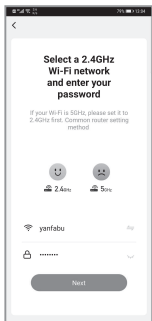

5. Geben Sie das WIFI-Passwort ein und klicken Sie auf OK

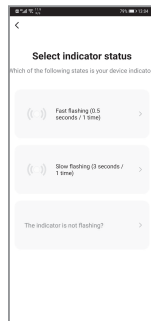

6. Klicken Sie auf "Schnelles Blinken"; Hinweis: Bitte stellen Sie sicher, dass sich das Mobiltelefon und der Luftreiniger in derselben WIFI-Umgebung befinden;

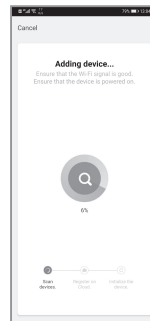

7. Warten Sie, bis die Geräteverbindung abgeschlossen ist

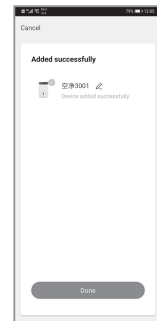

8. „Gerät erfolgreich hinzufügen“ erscheint, um anzuzeigen, dass die Geräteverbindung erfolgreich war



9. Klicken Sie auf "Fertig", um die Steuerung der Gerät aufzurufen



## 8 Fernsteuerung

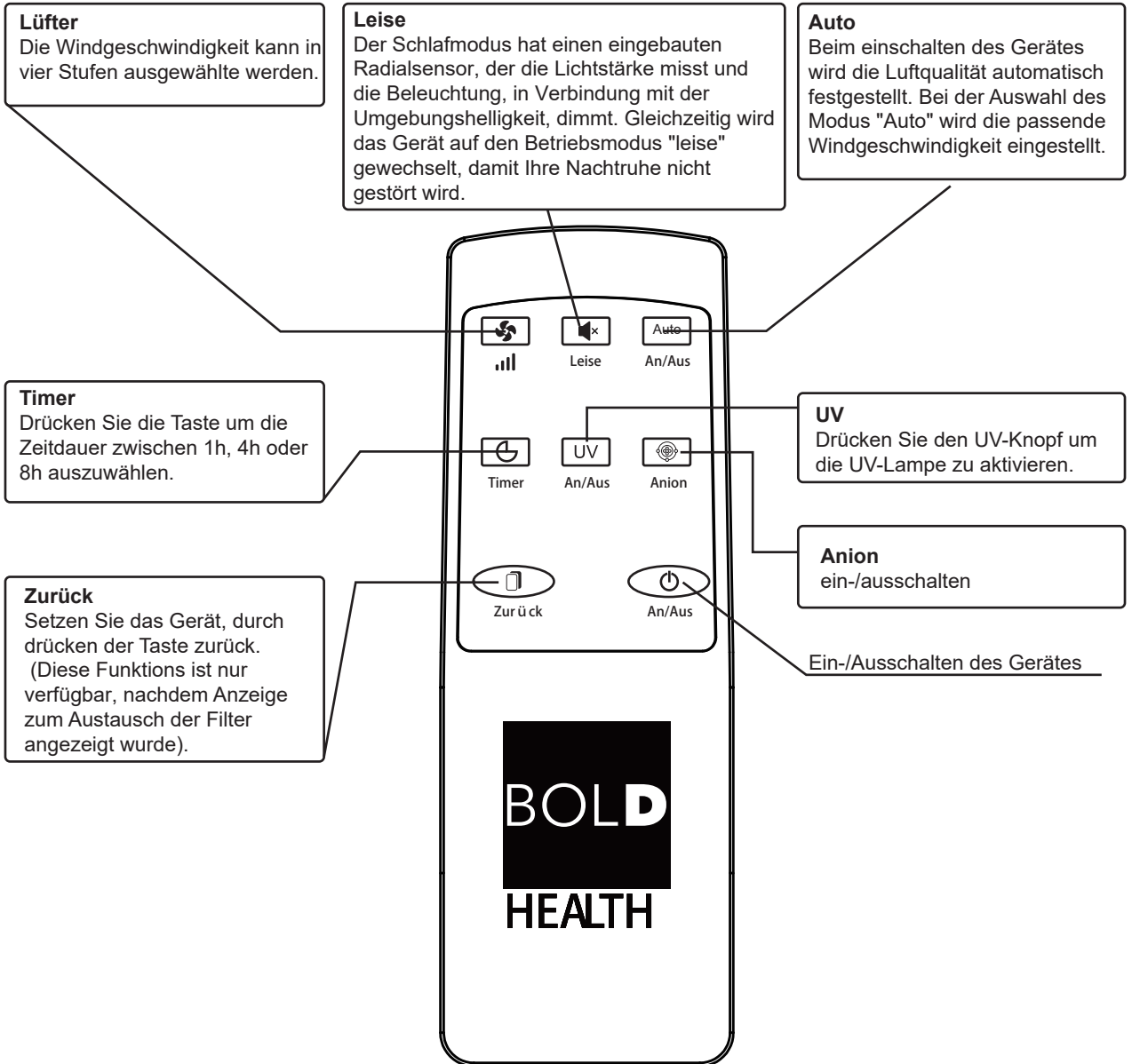

Batterien: 2x AAA 1,5V (nicht im Lieferumfang enthalten)

## 9 Garantiekarte

---

Produktname/Artikelnr.		Model Nr.: (siehe Bodenetikett)	
------------------------	--	------------------------------------	--

Kaufdatum	Händlername	Telefonnummer	Händlerstempel

Name	
Adresse	
Mobile Phone	
PLZ	

### Wartungsprotokoll

## Teile oder Zubehör bestellen

Wenn Sie Teile austauschen oder zusätzliche Teile kaufen möchten, wenden Sie sich bitte an Ihren Händler.

## Zubehör

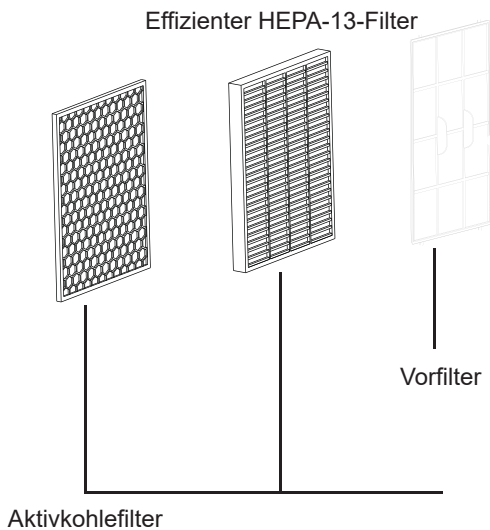

- Art.-Nr.10710 Filter-Set für Luftreiniger: 10647
- Art.-Nr.10711 Filter-Set für Luftreiniger: 10648
- Art.-Nr.10712 Filter-Set für Luftreiniger: 10649

## Recycling



**Umweltfreundliche Entsorgung:**  
Alte Elektrogeräte dürfen nicht über den Hausmüll entsorgt werden. Sie müssen einer getrennten Entsorgung zugeführt werden. Die Entsorgung bei der örtlichen Sammelstelle ist für Privatpersonen kostenlos. Der Eigentümer eines alten Elektrogeräts ist dafür verantwortlich, das Gerät zu diesen oder ähnlichen Sammelstellen zu bringen. Mit dieser kleinen persönlichen Anstrengung tragen Sie dazu bei, wertvolle Rohstoffe wiederzuverwenden und toxische Substanzen geregelt zu entsorgen.

## Vorfilter reinigen

### Information

Um die beste Leistung zu erzielen, reinigen und warten Sie den Vorfilter alle zwei Monate (ca. 480 Stunden).

Wir empfehlen eine durchschnittliche Nutzung des Gerätes von 8 Stunden am Tag, 7 Tage die Woche.

Äußere Wartung: Verwenden Sie ein feuchtes Tuch (oder ein mildes Reinigungsmittel), um die Oberfläche abzuwischen, um Staubansammlungen zu vermeiden.

Schalten Sie den Luftreiniger aus und ziehen Sie den Stecker, bevor Sie die Reinigung und Wartung durchführen.

Nur der Vorfilter kann gereinigt werden, andere Filter nicht.

## Filter ersetzen

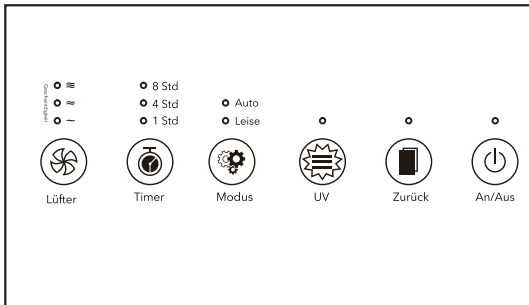

Wenn das Gerät im normalen Betrieb für mehr als 1600 Stunden gelaufen ist, fängt die Beleuchtung des Ein-/Aus-Knopfs langsam zu blinken an (das rote Licht im Stand-By- oder das blaue Licht im Normal-Betrieb).

Das Gerät ist weiterhin funktionsfähig, auch wenn die Aufforderung zum Filterwechsel erscheint.

## Zeitpunkt für den Filterwechsel

Wenn das Gerät insgesamt 1600 Stunden gelaufen ist, erscheint eine Filterwechsel Empfehlung im Display. Die Beleuchtung des Ein-/Aus-Knopfs fängt an langsam zu blinken (1x pro Sekunde). Das rote Licht im Stand-By- oder das blaue Licht im Normal-Betrieb. Das Gerät ist weiterhin funktionsfähig, auch wenn die Aufforderung zum Filterwechsel erscheint.

### Tipps

1. Berücksichtigen Sie ihre Gesundheit und die Ihrer Familie, bitte wechseln Sie die Filter rechtzeitig aus.
2. Nach dem Auspacken der Filter sollten diese mindestens 1x im Jahr gewechselt werden.

### Achtung

Bitte schalten Sie das Gerät aus und ziehen Sie dann den Netzstecker.

## CONTENTS

1 x Air Purifier with 1.8m supply cable  
-10647: 220-240V~50Hz, 23W  
-10648: 220-240V~50Hz, 33W  
-10649: 220-240V~50Hz, 66W

1 x Operation manual  
1 x Remote control



Approved for operating in all European countries,  
CE: in accordance with 2014/30/EU, 2014/53/EU.

Die Bold GmbH hereby declares that the radio system type Art.:10647, 10648, 10649 complies with Directive 2014/53 / EU. The full text of the EU declaration of conformity is available at the following Internet address: [www.die-bold.com](http://www.die-bold.com)

Radio frequency: 2,4 GHz - 2,4835 GHz

Radiated energy: 18.3 dBm

Die Bold GmbH  
Auf dem Liethberge 26  
38690 Goslar-Germany  
[www.die-bold.com](http://www.die-bold.com)

---

1. Security note	3
------------------	---

---

2. Product Introduction	5
Control panel	6

---

3. Before use	7
Record the beginning use date in the label	7
Learning air quality indicator	7
Method of dismounting and installation	8
Placement sites of Air Purifier	8
Install filters	9
Filters and functions	11

---

4. How to use	13
Control panel	13
Starting air purifier	13
Auto mode	14
Sleep mode	14
Wind speed adjustment	14
Timing function	14
WIFI function	14
UV function(Negative ion function)	15
Reset	15
Air quality indicator	15

---

5. Cleaning and Maintenance	15
Clean air purifiers	15
Clean air quality sensors	15

---

6. Fault handling	21
Warranty and service	22
Children protection function	22

---

7. WIFI use guide	23
-------------------	----

---

8. Remote control	24
-------------------	----

---

9. Warranty card	25
To order parts or accessories	26
Accessories	26
Recycling	26
Clean pre-filter	27
Replace filters	27
Time for replacement of filters	27

## 1 Security Note

In order to avoid possible damage to you or others or financial damages, please be sure to pay attention to the following safety precautions.

If the machine's power supply cord is damaged, you must entrust the manufacturers of the machine, maintenance service center or qualified technicians will change for you, in case of any danger.



### Warning



Don't touch the power plug with wet hands.

No wet hands!

Otherwise it may cause electric shock.



Before cleaning appliances, please make sure have power off.

Pull the plug!

Otherwise air purifier may run suddenly, cause accident getting an electric shock.



It is prohibited to use beyond power or connected devices specified value. Only 220-240V ac power allowed.

Banned!

Using universal socket or exceed the specified value of the equipment may cause overheating and fire accident.



Before start the air purifier, please insert the plug completely into the socket.

Failure to fully inserted into the socket may cause electric shock and overheating or fire accident.

- Do not use damaged plug or loose power socket.



No damage on the power line and socket.

Banned!

In the use of the machine, don't bind, wires. Use the broken wire may cause electric shock, short circuit or fire accident.

- Ban cut, modification, excessive distortion, torsion, pull wire, or put weight on wires or plugs.



Please clean power plug regularly.

Accumulation of dust on the power plug and the moisture can damage the insulation of the plug part, resulting in fire accident.

- Pull out the power plug, then wipe with dry cloth (ban using wet cloth!).
- Remember to pull the power plug if not use for a long time.



Prohibit unauthorized apart or modified the air purifier.

Banned take apart

Otherwise it may cause electric shock, failure or fire accident.



Ban rod or other metals placed in the outlet or inlets.

Banned!

Otherwise it may affect the internal parts and cause electric shock or damage.

## ⚡ Attention

This appliance contains a UV-C emitter.  
Do not stare at the light source.  
Unintended use of the appliance or damage to the housing may result in the escape of dangerous UV-C radiation.  
UV-C radiation may, even in little doses, cause harm to the eyes and skin.  
Appliances that are obviously damaged must not be operated.  
The replacement of the UV-C emitter by the user is not allowed.  
Read the maintenance instructions before opening the appliance.  
The appliance must be disconnected from the supply before replacing the UV-C emitter.  
Precautions to be taken when replacing UV-C emitters and starters

## ⚡ Attention

**Any situation as below, please turn off the power of the machine.**

A switch does not work.  
A circuit breaker or fuse burned.  
The power cord or plug abnormal fever.  
Finding the burning odor or abnormal sound or vibration.  
Any other anomalies or failure.



## Attention



**Banned!**

Prohibited use solvent such as benzene or thinner to clean air purifier, avoid touching with insecticide spraying.

Otherwise air purifier can rupture and cause damage, even short circuit, so that cause electric shock or fire accident.



Pull out the power plug, should hold the plug, instead of pulling wires.

Otherwise it may cause short circuit, wire and cause fire or electric shock accident or injury.



**Banned!**

Ban in place for being fat particles using this air purifier.

Such as inside the kitchen, can reduce the service life of air purifier filter.

- The air purifier should not be used for ventilation or extraction equipment.



**No wet!**

Banned in high temperature, damp or wet body sites using this air purifier, such as the bathroom.

Air purifier may leakage caused electric shock or fire accident.



**Banned!**

Banned use the air purifier in indoor with fumigation type pesticides.

Chemical residue could be accumulated inside the machine, and then release from the outlet to harm health.

- After using pesticides, please let thoroughly ventilated room, before using the air purifier.



**Away from the fire!**

Do not put the volatile substances or combustible materials, such as tobacco or mars to float into the machine.

Away from the fire! Otherwise it may cause fire accident.



**No wet!**

Wet body is prohibited.

Otherwise it may cause electric shock and fire accident due to short circuit.



This appliance can be used by children aged from 8 years and above and persons with reduced physical, sensory or mental capabilities or lack of experience and knowledge if they have been given supervision or instruction concerning use of the appliance in a safe way and understand the hazards involved.

Children shall not play with the appliance. Cleaning and user maintenance shall not be made by children without supervision.



## 2 Product Introduction

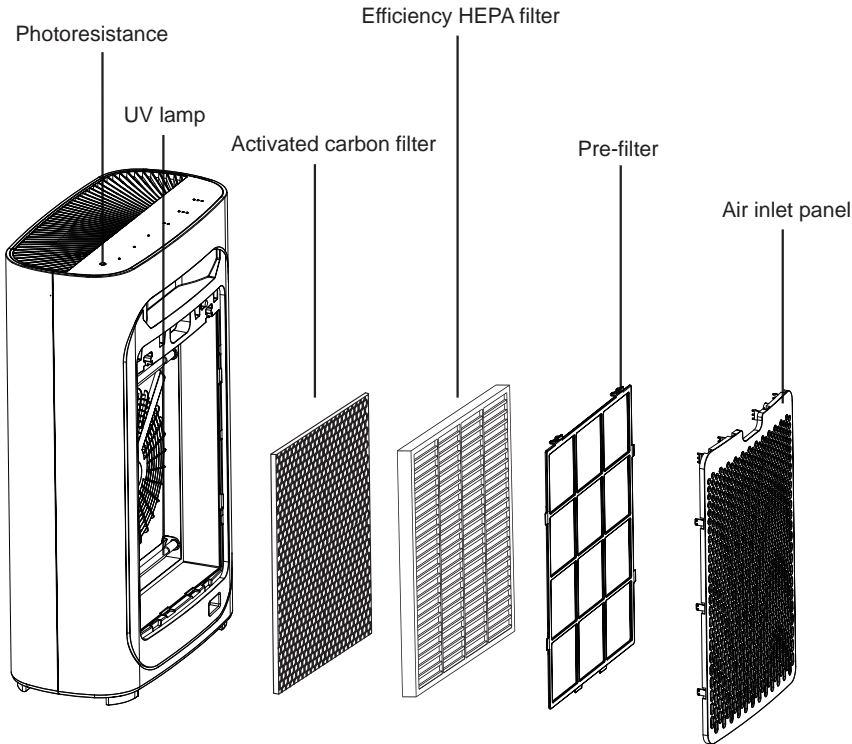
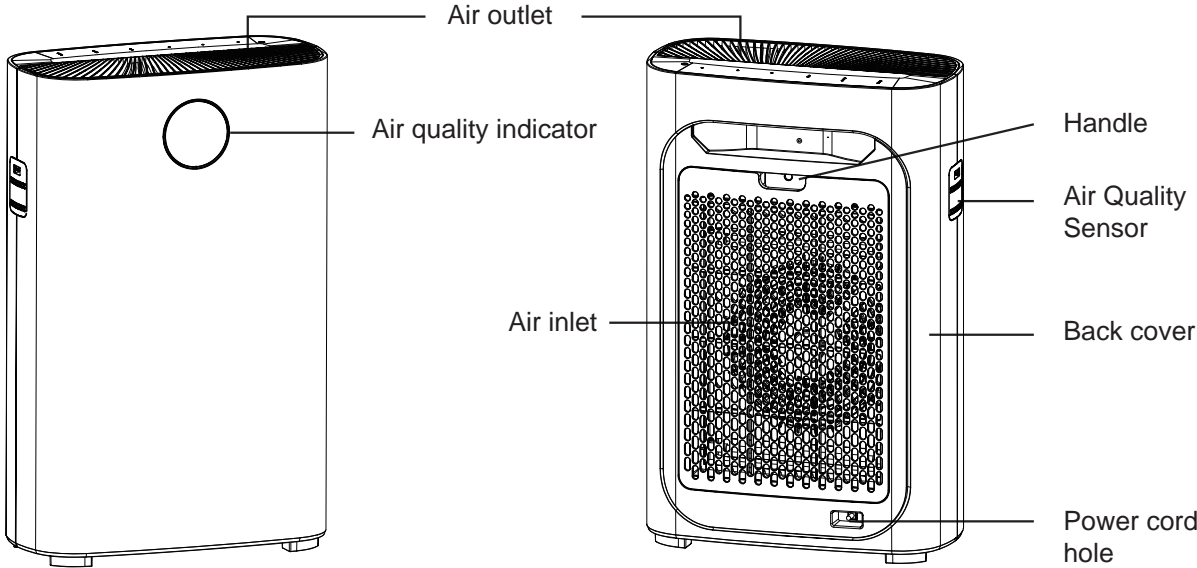

## Control panel

Geschwindigkeit  
○ ≡  
○ ≈  
○ ~

○ 8 Std  
○ 4 Std  
○ 1 Std

○ Auto  
○ Leise

○

○

○



Lüfter

Wind speed adjustment



Timer

Timing button



Modus

Mode button



UV

UV button



Zurück

Restoration button



An/Aus

Power button

### Air quality indicator



Blue ( PM2.5 = 0 ~ 50 ) Perfect



Green ( PM2.5 = 50~ 100 ) Good



Purple ( PM2.5 = 100-150 ) Normal



Red ( PM2.5 = 150~ ) Bad

**Notice: Please press the restoration button, if you want to turn off the air quality indicator light.**

**(PM2.5 digital display just for reference)**

## 3 Before Use

### Record the beginning use date in the label

In order to replace the filter on time, before using air purifier, please keep the date recorded in the back of the nameplate, thus to achieve the best performance.

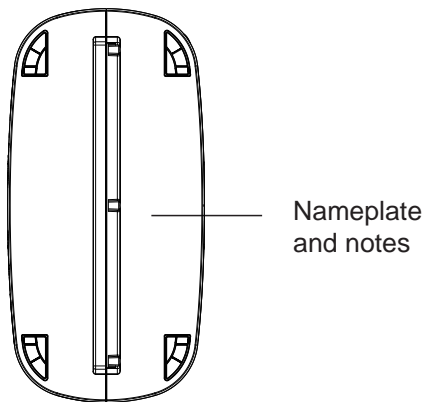

### Tips

After removing the plastic package of each filter, the efficient HEPA filter and activated carbon filter must be replaced once a year. Photocatalyst filter should be replaced every three years, after a period of time, should exposure under sunlight more than 2 hours.

### To know the air quality indicator

Air quality indicator can reflect the air quality conditions, please refer to the specific page 6 and page 14.

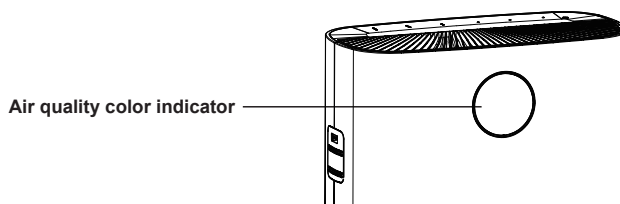

## Method of dismounting and installing the air inlet panel

1 Method of removing the air inlet Panel.

Hold the groove on the air inlet panel, then pull the air inlet panel outwards.

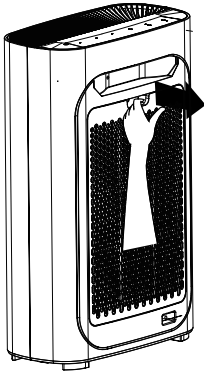

2 Method of installing the air inlet panel.

Please take out all the filters from this air purifier.

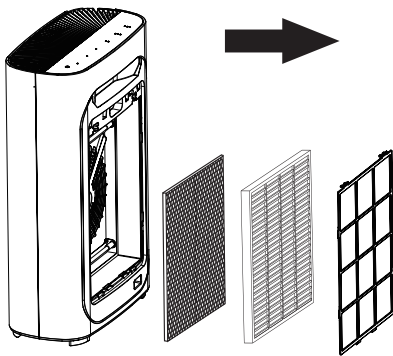

## Placement sites of air purifier

In order to make your room air to achieve good effect on both sides of the cycle, to ensure the gap between the air inlet and the wall at least 50 cm, the air outlet at least 10 cm.

Please keep 1 meter away from television, radio, etc.

Please do not put the power plug together with the television, radio and other electrical power plug inserted into the same socket, (otherwise it may cause screen jitter and noise generated.)

- The long-term placement in the same sites may dirty the host walls.
- To ensure the machines have adequate ventilation and maximum efficiency, don't interfere with the air outlet and air inlet.

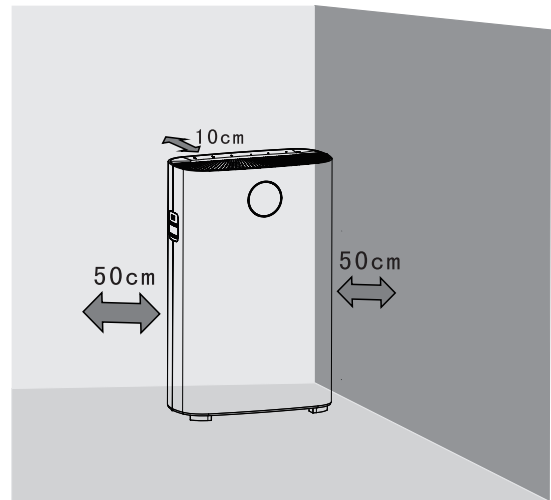

## Install Filter

### Information

Please remove all the package of all the filters in the machine before using the air purifier, according to the below instruction.

#### ⚡ Attention

- Please make sure the power plugs have been put off before installation, maintenance and transportation.
- Please do not operate the air purifier without the filters.
- Please remove the package of each filter before using.

#### 💬 Tips

You can put the purifier on the wall to enhance the stability when removing or installing the filters.

## Steps

Initial use this air purifier, please install the filters correctly as below instructions.

1. Please remove the all packages and put the purifier on the dry, stable, horizontal ground.

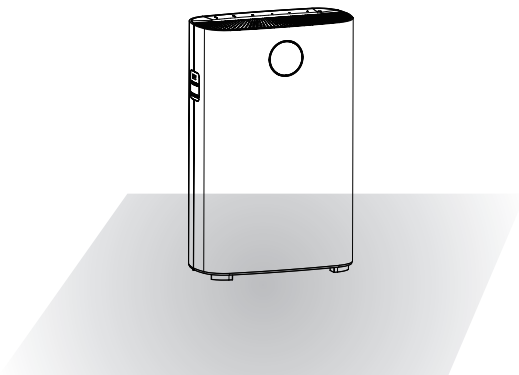

2. Hold the groove on the air inlet panel, then pull the air inlet panel outwards.

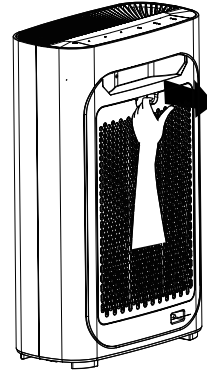

3. Take out all filters from this purifier.

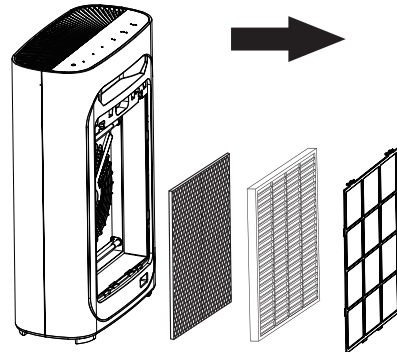

4. Remove all packages.

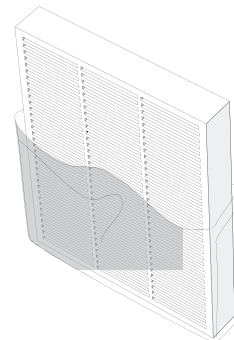

5. Re-Install the Activated carbon+Photocatalyst filter, Efficient HEPA filter in the purifier and ensure that the labels on the each filter are outwards.

 Tips

Please be carefully when install the air inlet panel.

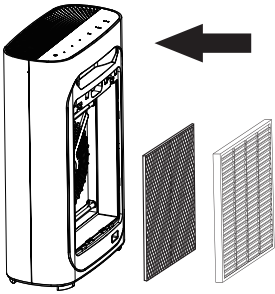

6. Install the pre-filter according to the instruction.

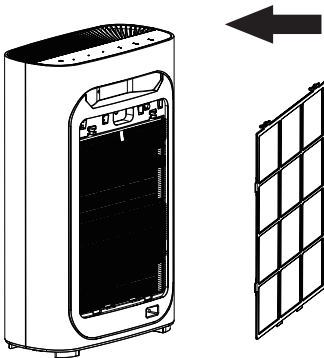

7. Install the air inlet panel again. Align and insert it to the fixed grooves, then gently push forwards.

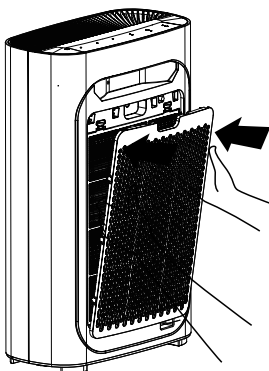

## Filters and function

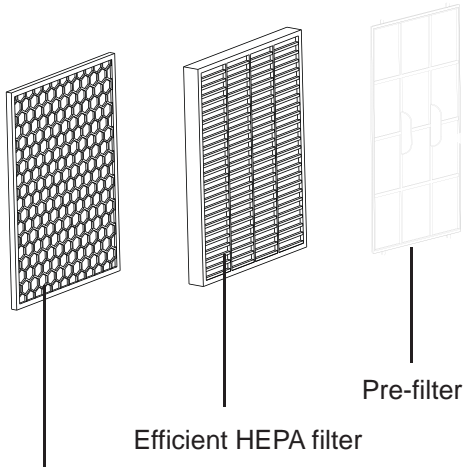

Activated carbon filter  
+Photocatalyst filter

**4 points purification system, could effectively purify the air, make life more healthy.**

### 1 Pre-filter

### 2 Efficient HEPA filter

### 3 Activated carbon filter

### 4 UV lamp

### 1 Pre-filter

Use micron mesh filter, effectively block 2.5mm fibrous particulate matter, Blocking rate > 99.9%. It can be cleaned easily by tens of thousands times.

Preventing larger particles such as pet fur, dander and coarse dust, etc. Can increase the life of the following filters.

### 2 Efficient HEPA filter

The rate of removing the minor particles small to 0.3 micron from the airflow can up to 99.97%. Spread of allergens and bacteria in air flow, such as pollen, smog and viruses.

### 3 Activated carbon filter

Removing volatile organic compounds, such as secondhand smoke and kinds of polluting gases.

### 4 UV lamp

Effectively kill a variety of common bacteria and viruses, inhibit the production of bacteria and viruses.

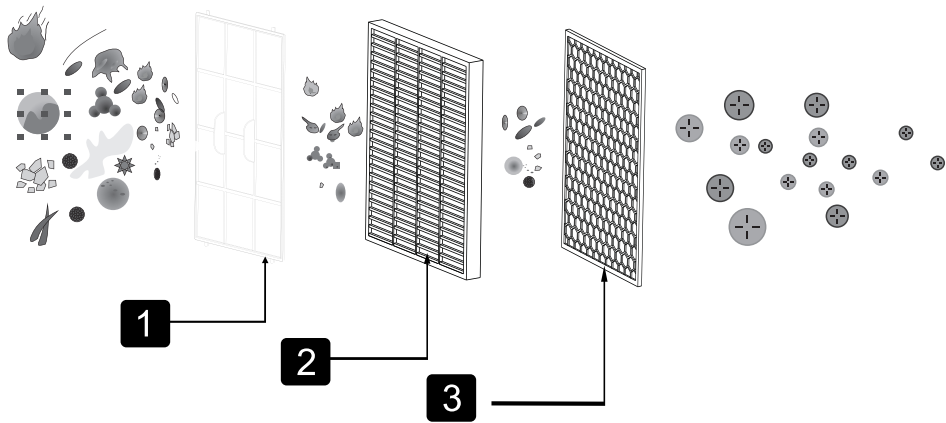

### Tips

Cold cathode UV lamp trigger voltage is only 500V, will not produce ozone, can use it safely.

### The allergens

Coarse dust	Hair	Harmful Particles	Dander
Dust	Pollen	Pet fur	Smoke
Dust mites	Odor	Chemical substances	



## 4 How To Use

### Control panel

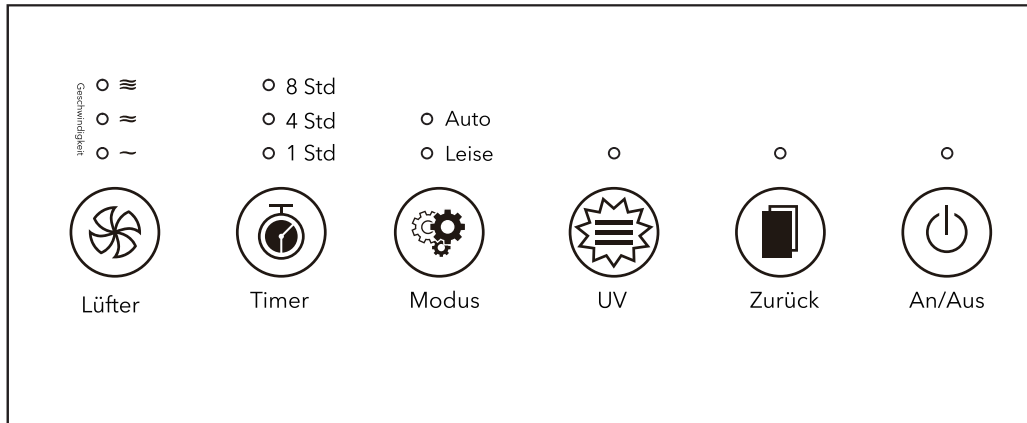

### Plug in the power

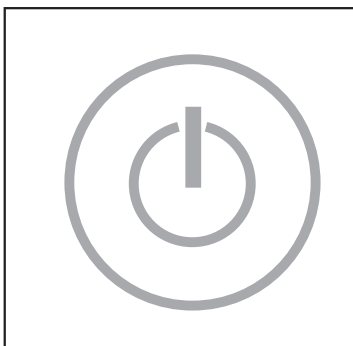
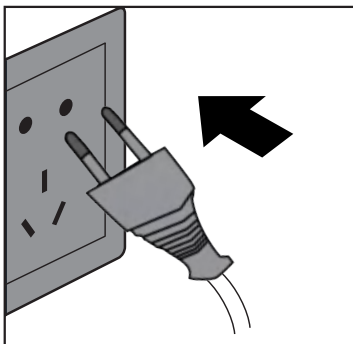

Plug in the power. The music starts and all the lights flash 3 times continuously, then all the lights off, leaving only the power indicator light in red, enter the standby mode.

### Starting air purifier

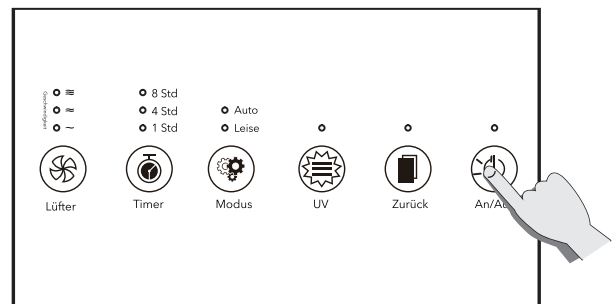



When the machine start, the air quality indicator light will be slow flashing on, it begins to detect the air quality after preheating for 5s.

When auto mode start, it will detect the air quality automatically.

## Air quality indicator

 Blue ( PM2.5 = 0 ~ 50 ) Perfect

 Green ( PM2.5 = 50~ 100 ) Good

 Purple ( PM2.5 = 100-150 ) Normal

 Red ( PM2.5 = 150~ ) Bad

**Notice: Please press the restoration button, if you want to turn off the air quality indicator light.**

**(PM2.5 digital display just for reference)**

## Auto mode

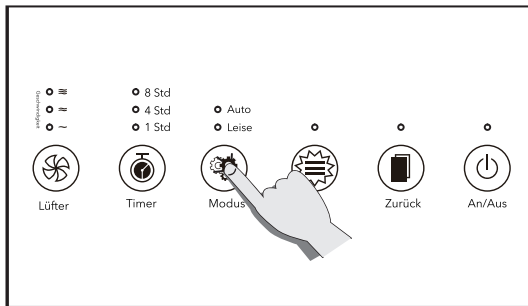

Turning the power on it will detect the air quality automatically. Choosing the auto mode, will give you the most appropriate fan speed.

## Sleep mode

Sleep mode, have built-in radial sensor, which will sense the strength of the light, if the light intensity is under the condition of insufficient, all lights of the machine will be dimmed, and at the same time, the machine automatically change to silent mode of operation, do not disturb your rest at night.

## Wind speed adjustment

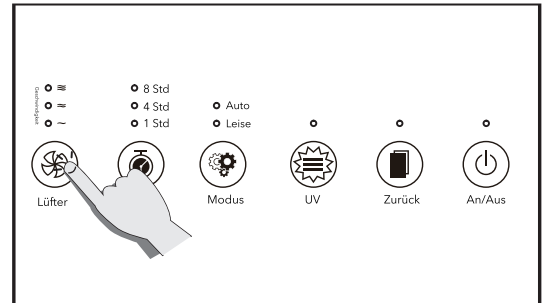

Wind speed can be selected in one, two, three, four grade.

## Timing function

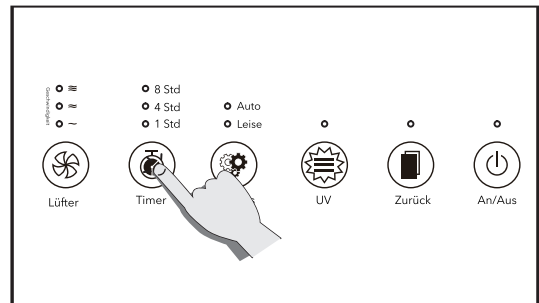

Tap this key to switch the timing between 1h, 4h and 8h.

## Wifi function

Within 5 seconds after switching on, press the "Modus / Mode" button for approx. 8 seconds to activate the WiFi function. The WiFi symbol flashes in the air quality indicator display.

## UV function(Negative ion function)

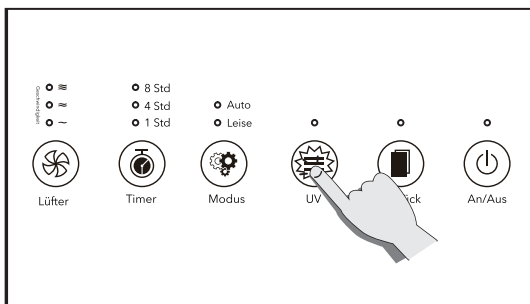

Press the UV button to open the UV lamp. Press and hold for 5 seconds to turn the ionizer function on or off.(the ionizer function automatically open when the machine power is on)

## Reset

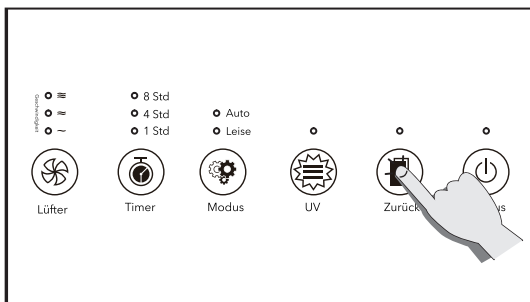

Reset the machine by pressing the button for at least five seconds, (This function is only available after the replacement remind of filter.).

## Air quality indicator

Filp this button to open/close air quality color indicator.

## 5 Cleaning and Maintenance

Be sure to pull out plug before cleaning.

Do not put the product into water or any other liquid. Do not use corrosive or flammable gas (e.g. bleach or alcohol) to clean any part of the product.

Only pre- filter can be cleaned with water, other filters can't.



## Clean air purifier

Clean the medial and lateral regularly to prevent dust accumulation.

- 1.use soft dry cloth to wipe the dust.
- 2.use soft dry cloth to clean inlet and outlet.

## Clean air quality Sensor

Clean the air quality sensor every two months to make sure purifier run at the best performance. If the purifier used in dusty environment, please clean it more often.

### Attention

When the indoor humidity is very high, the air quality indicator may be forming condensate. So even if the air quality is good, air quality indicator may also indicate poor air quality, in this case, you have to clean the air quality indicator or use any manual speed setting.

1. Using a soft brush to clean the inlet/outlet of air quality sensor.

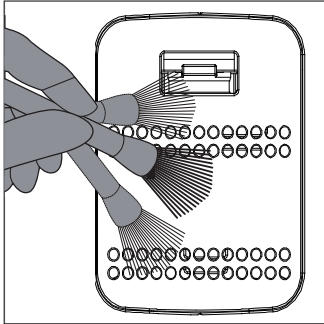

2. Remove the protective cover of air quality sensor.

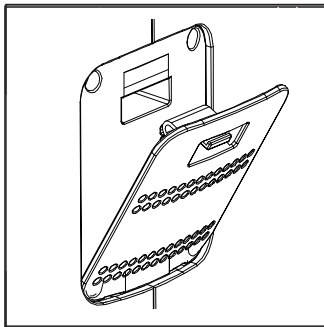

3. Clean the air quality sensor, inlet and outlet with wet cotton swabs slightly.

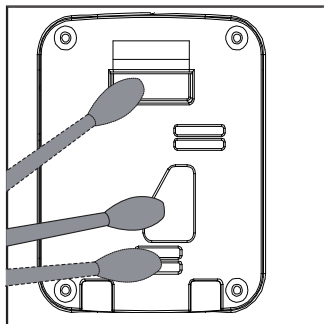

4. Dry it with dry cotton swabs.

5. Remount the protective cover of air quality sensor.

## ⚡ Attention

Please use the low power vacuum cleaner, preventing the filter from damage.

## 💬 Tips

Before putting each filter into the machine pls remove the plastic packaging, and ensure that the labels on the filters are outwards.

## Operation steps

1. Turn off the power to stop the air purifier.

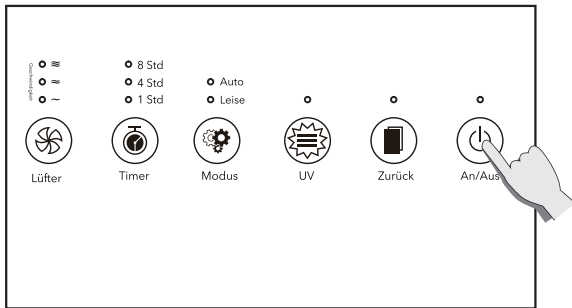

2. Pull out the power plug.

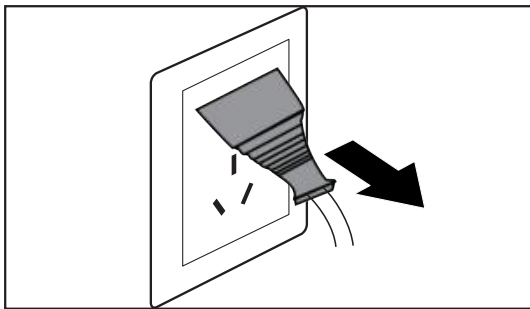

3. Hold the groove on the air inlet panel, then pull the air inlet panel outwards.

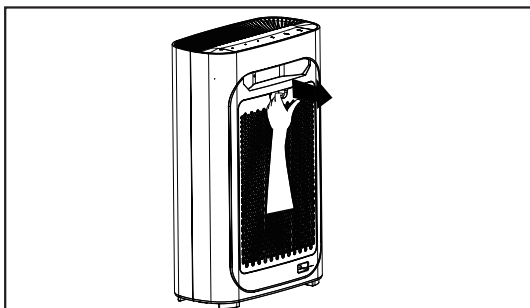

4. Removed the protruding part of the gauze filter before cleaning it.

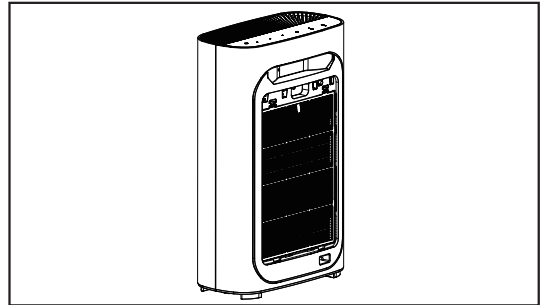

5. Use a soft brush or a vacuum cleaner to remove particles, please use water or soap water to clean the filter, then place it into the machine when it is completely dry

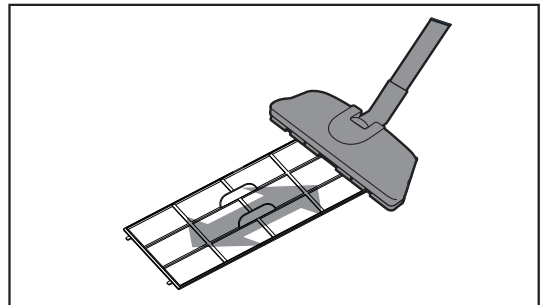

6. Put back the pre-filter into the air purifier.

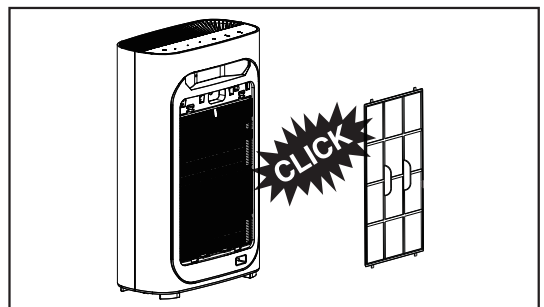

7. Install the air inlet panel again. Align and insert it to the fixed grooves, then gently push forwards.

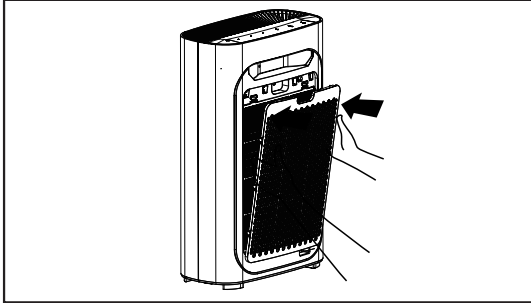

8. Plug in.

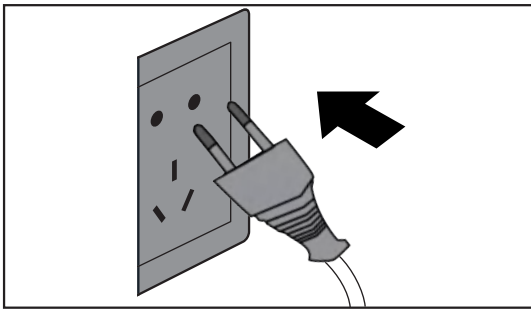

9. Turn on the power and start the air purifier.

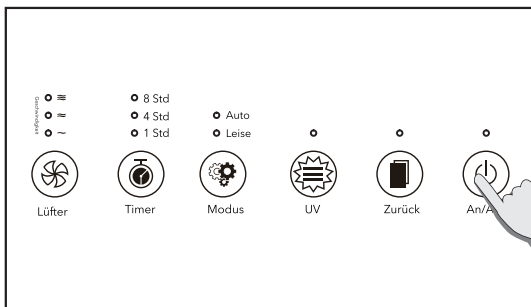

## ⚡ Attention

Please turn off the power and pull out the power plug before replacing the filter.

## 💬 Tips

Remove all the plastic packaging of each filter before put into machine, To ensure the filter label is outward.

## Operation

1. Reminding to replace the filter.

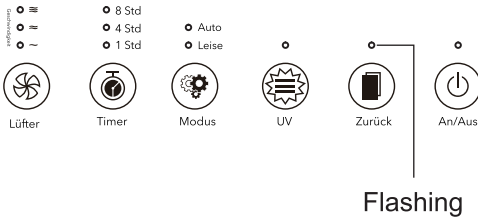

2. Turn off the power, then pull out the power plug.

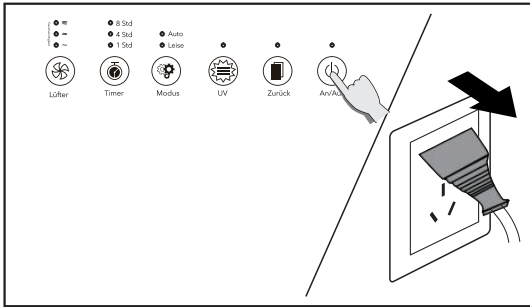

3. Hold the groove on the air inlet panel, then pull the air inlet panel outwards.

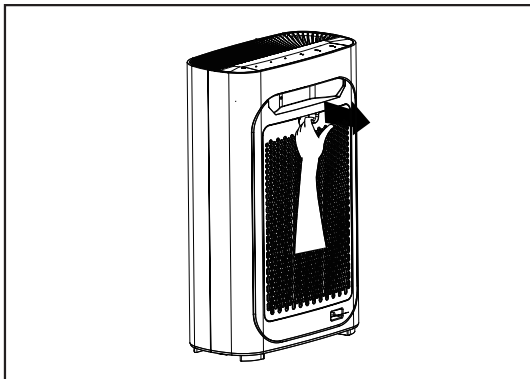

4. Take off all filters inside.

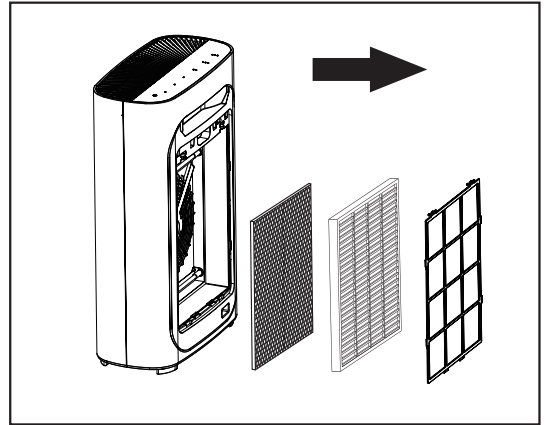

5. Remove all the plastic package of the filters, put back into the purifier.

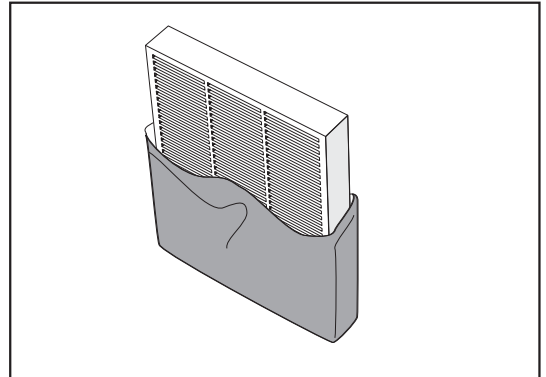

6. Re-Install the Activated carbon +Photocatalyst filter, Efficient HEPA filter in the purifier and ensure that the labels on the each filter are outwards.

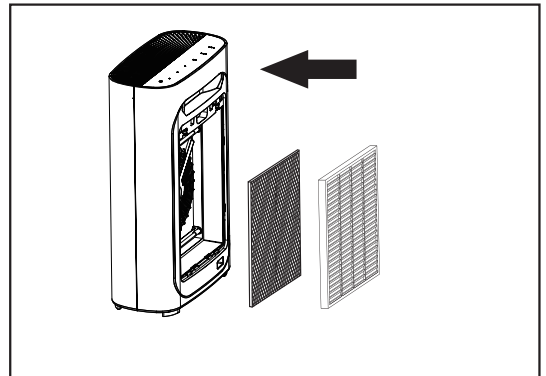

7. Install the pre-filter according to the instruction.

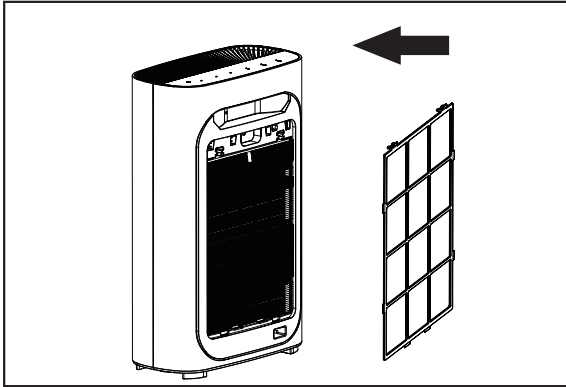

8. Install the air inlet panel again. Align and insert it to the fixed grooves, then gently push forwards.

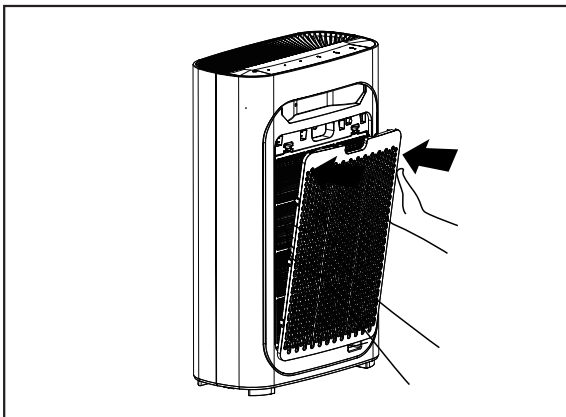

9. After replacing the filter, plug in power, hold on the reset button for 5 seconds, then machine resets.

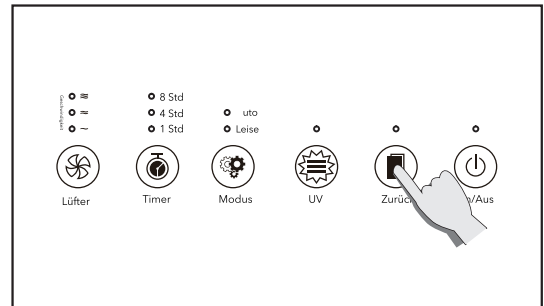
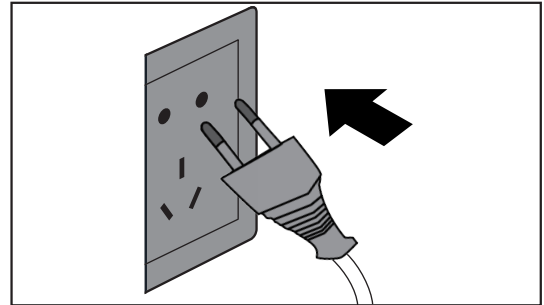

## Unused for a long time

Pull out the power plug. (because the power consumption happened when it is standby.)

Thoroughly dry the inside. (otherwise it may lead to the equipment trouble.)

Store the machine in a dry ventilated place. (lay flat or place upright down may lead to the product trouble.)



## 6 Fault Handling

This chapter list the possible problems when using this product. If you can't solve the problems based on the below information, please contact with our customer center or dealers.

Condition	Possible reasons	Possible solutions
Machine can't turn on	The front panel may not be installed.	To remove the front panel, then install the panel again.
	Power plug is not inserted into the power source	Pull out the power plug, then insert into the power source.
	The power plug or wire is damaged.	Contact with our customer center or dealers.
The fan doesn't work	The machine is not turned on.	Insert the power source, and turn on the machine again.
	The dynamo is damaged.	Contact with our customer center or dealers.
	The machine is put on the uneven place.	Remove the machine to the flat place.
	Loose or foreign particles inside the machine.	Contact with our customer center or dealers.
	The motor is loose.	Contact with our customer center or dealers.
	Plastic packaging of each filter is not removed.	Before using, please remove plastic packaging of each filter.
Performance is poor or not best purification ability	Washable mesh filter is dirty.	Please clean the cleaning mesh filter.
	Filter is not replaced.	Replace one set of new filters.
	Machine inlet or outlet was blocked.	Contact with our customer center or dealers.
	Plastic packaging of each filter is not removed.	Before using, please remove plastic packaging of each filter.
	The gap round the machine is not proper.	To ensure the machine at least 50 cm clearance on both sides of the air inlet and the outlet at the back of the machine at least 10 cm.
	Machine filter missing or sequence error.	To ensure that all the filters put the correct sequence in machine.
	Exceed the expect cover area.	To ensure the machine work in the suitable area.

## Warranty and service

If you need to understand information or have any questions, you can also contact our customer service center or dealer.

Product warranty terms refer to the instruction attached warranty card in detail.

## Children protection function

The device will turn off automatically within few seconds after removing the air inlet panel.

## 7 WIFI Use Guide



1. Scan the QR code specified above, download and install the Tuya smart APP

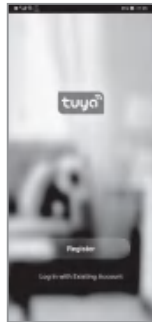

2. Open the Tuya smart APP and choose to create a new account or log in directly



3. Click the "+" sign in the upper right corner to add the device



4. Select "small home appliance - air purifier"; Turn on the air purifier, and press "Modus" to enter the distribution network mode within five seconds, see the WIFI indicator on the front panel flashes



5. Enter the WIFI password and click ok



6. Click "Fast flashing"; Note: please ensure that the mobile phone and air purifier are in the same WIFI environment;



7. Wait for device connection to complete



8. "Add device success" appears to indicate that the device connection was successful



9. Click finish to enter the control interface to control the machine

## 8 Remote control

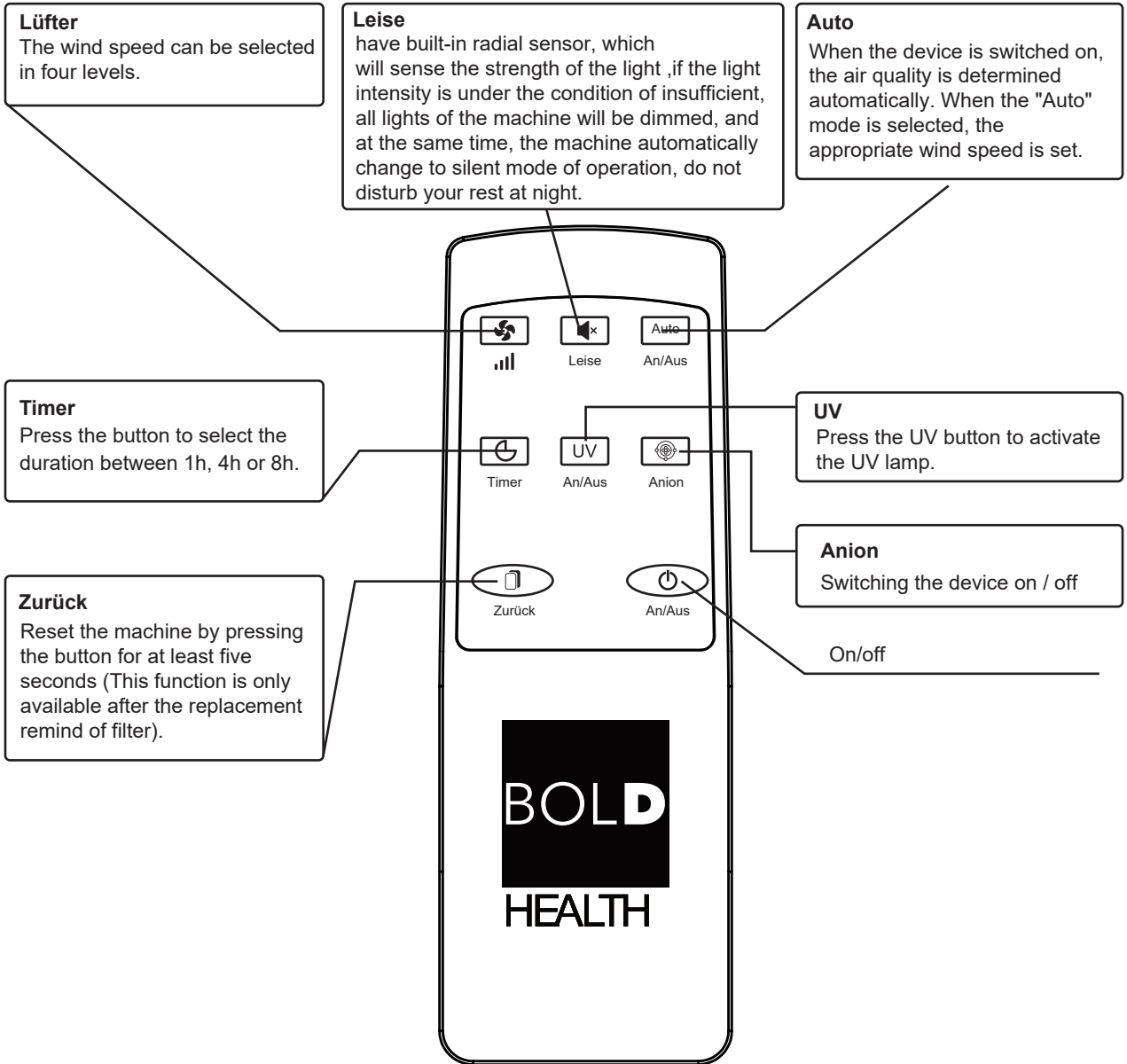

 Batteries: 2x AAA 1.5V (not included)

## 9 Warranty Card

---

Product name/item No.		Fuselage number	
-----------------------	--	-----------------	--

Purchase Date	Shop name	Phone number	Dealer stamp

Name	
Address	
Mobile Phone	
Zip Code	

Maintenance record

## To order parts or accessories

If you need to understand information or have any questions, you can also contact our customer service center or dealer.

## Accessories

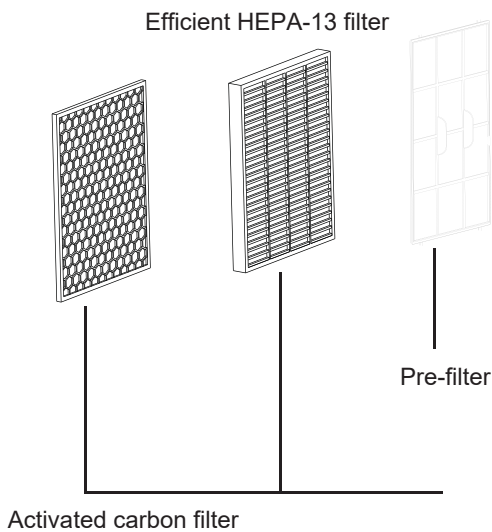

- Art.-Nr.:10711 filter set for Air Purifier: 10647
- Art.-Nr.:10711 filter set for Air Purifier: 10648
- Art.-Nr.:10712 filter set for Air Purifier: 10649

## Recycling



Environmentally friendly disposal :

Old electrical appliances must not be disposed of together with the residual waste, but have to be disposed of separately. The disposal at the communal collecting point via private persons is for free. The owner of old appliances is responsible to bring the appliances to these collecting points or to similar collection points. With this little personal effort, you contribute to recycle valuable raw materials and the treatment of toxic substances.

## Clean pre-filter

### Information

In order to achieve the best performance, clean and maintain the Pre-filter every two months (about 480 hours) from the beginning to use.

Based on the average 8 hours a day, 7 days a week frequency, keep the machine working under the household environment.

External maintenance : use wet cloth(or the mild detergent)to wipe the surface to prevent the accumulation of dust.

Turn off the air purifier and pull out the plug before cleaning and maintenance.

Only the pre-filter can be cleaned, other filters can't.

## Replace filters

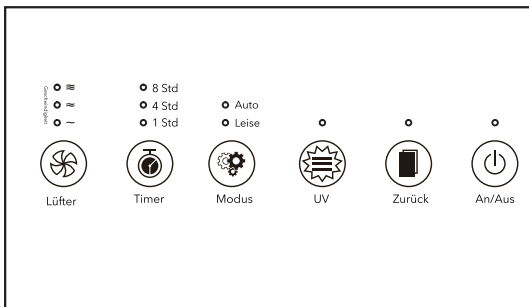

A reminding of filter replacement comes when machine in normal working for more than 1600 hours, and the power lights flash slowly (the red lights flashing when standby, the blue lights flashing when it is working).

After the indicator light of replacement of filter shows, the machine can still work.

## Time for replacement of filters

When the total machine work time reach to 1600hours, the machine will notice to change the filter. The power indicator will flash ceaselessly(one time per second). The red light showed when it is standby, the blue light showed when it works. But the machine still can work when get the notice of changing the filter.

### Tips

1. Consider you and your family's health please change the filter screen in time.
2. After sealing off filters, the filter should be changed one time per 12 months.

### Attention

Please turn off or Pull out the plug, before you change the filter.