

imperial[®]

DABMAN OR 3

Bedienungsanleitung

D



**DAB+ / UKW Outdoor-Radio
mit Camping-Leuchte**

V1_R8_04_23

www.telestar.de



1. INHALTSVERZEICHNIS

2. SICHERHEITSHINWEISE	5
2.1 Zeichenerklärung	5
2.2 Bestimmungsgemäßer Gebrauch	7
2.3 Sicherheitshinweise	8
2.4 Betriebssicherheit	9
2.5. Gerät anschließen	10
2.6. Gerät vor Defekten schützen	10
2.7. Verletzungsgefahr	11
2.8. Hinweise zur Funkschnittstelle	11
2.9. Gerät reinigen	12
2.10. Verhalten bei Funktionsstörungen	12
3. LIEFERUMFANG	13
4. ÜBERSICHT DER BEDIENELEMENTE	14
5. BEDIENUNG UND FUNKTIONEN	18
5.1. Erste Inbetriebnahme	18
5.2. Standby Modus	18
5.3. Empfangs - Modus auswählen	18
5.4. DAB+ Digitalradio Modus	19
5.4.1. DAB+ Sendersuchlauf	19
5.4.2. Senderliste	19
5.4.3. Speichern / Aufrufen eines Favoriten-Senders	20
5.4.4. DAB+ Einstellungen	20
5.5. UKW Radio Modus	20
5.5.1. UKW Sendersuchlauf	21
5.5.2. UKW Frequenz manuell einstellen	21
5.5.3. Speichern / Aufrufen eines Favoriten-Senders	21

D



1. INHALTSVERZEICHNIS



5.5.4. UKW Einstellungen	22
5.6. Kabelloses Musik-Streaming (Bluetooth)	22
5.7. Hauptmenü / Einstellungen	22
5.7.1. Wecker	23
5.7.2. Beleuchtung	23
5.7.3. Time setup	23
5.7.4. Sprache	23
5.7.5. Zurücksetzen auf Werkseinstellungen	24
5.7.6. Software Version	24
5.8. Lademöglichkeiten des internen Akkus	24
5.8.1. Solarmodul	24
5.8.2. Handkurbel	24
5.9. SOS Notruf Funktion	25
5.10. Taschenlampe	25
6. PROBLEMBEHEBUNG	26
7. ENTSORGUNG	27
7.1. Entsorgung der Verpackung	27
7.2. Entsorgung des Gerätes	27
8. Technische Daten	28
9. SERVICE & SUPPORT	29
10. CE Kennzeichnung	30
1. Table of Contents	33



2. SICHERHEITSHINWEISE

2.1 Zeichenerklärung

SYMBOL

BEDEUTUNG



GEFAHR!

Dieses Signalwort bezeichnet eine Gefährdung mit einem hohen Risikograd, die bei Nichtbeachtung des Hinweises, den Tod oder eine schwere Verletzung zur Folge hat.

D



WARNUNG!

Dieses Signalwort bezeichnet eine Gefährdung mit einem mittleren Risikograd, die, bei Nichtbeachtung des Hinweises, den Tod oder eine schwere Verletzung zur Folge haben kann.



VORSICHT!

Dieses Signalwort bezeichnet eine Gefährdung mit einem niedrigen Risikograd, die, bei Nichtbeachtung des Hinweises, eine geringfügige oder mäßige Verletzung zur Folge haben kann.

HINWEIS!

Dieses Signalwort warnt vor möglichen Sachschäden.



Dieses Zeichen warnt vor Gefahren.

2. SICHERHEITSHINWEISE

2.1 Zeichenerklärung

SYMBOL

BEDEUTUNG

D



Schutzklasse II

Elektrogeräte mit Schutzklasse II haben eine verstärkte oder doppelte Isolierung in Höhe der Bemessungsisolationsspannung zwischen aktiven und berührbaren Teilen (VDE 0100 Teil 410, 412.1). Sie haben meist keinen Anschluss an den Schutzleiter. Selbst wenn sie elektrisch leitende Oberflächen haben, so sind diese durch eine verstärkte oder doppelte Isolierung vor Kontakt mit anderen spannungsführenden Teilen geschützt.



Die mit diesem Symbol markierten Produkte erfüllen die Anforderungen der Richtlinien der Europäischen Gemeinschaft.

2. SICHERHEITSHINWEISE

2.2 Bestimmungsgemäßer Gebrauch

Sehr geehrter Kunde,
vielen Dank, dass Sie sich für dieses Produkt entschieden haben.
Bitte lesen Sie diese Anweisungen sorgfältig durch, und bewahren Sie diese für zukünftige Gelegenheiten zum Nachschlagen auf. Diese Bedienungsanleitung ist ein Bestandteil des Gerätes! Sollten Sie das Gerät verkaufen oder weitergeben, händigen Sie bitte unbedingt auch diese Bedienungsanleitung aus. Bei diesem Produkt handelt es sich um ein Gerät der Unterhaltungselektronik.

Das Gerät dient als Empfänger für DAB+ FM - Radiosignale, zum Aufladen mobiler Endgeräte wie Smartphone oder Tablet mit einer Ladespannung von 5V und einem maximalen Ladestrom von 2A sowie als Taschenlampe. Jede andere Bedienung oder Nutzung des Gerätes gilt als nicht bestimmungsgemäß und kann zu Personen- oder Sachschäden führen.

Benutzen Sie das Gerät zu keinem anderen Zweck.

Das Gerät ist nur für den privaten und nicht für den kommerziellen Gebrauch bestimmt. Wir setzen voraus, dass der Bediener des Gerätes allgemeine Kenntnisse im Umgang mit Geräten der Unterhaltungselektronik hat.

Die Haftung erlischt im Fall eines nicht bestimmungsmäßigen Gebrauchs.

- › Verwenden Sie nur von uns gelieferte oder genehmigte Ersatz- und Zubehörteile.
- › Bauen Sie das Gerät nicht um und verwenden Sie keine nicht von uns explizit genehmigten oder gelieferten Zusatzgeräte oder Ersatzteile.
- › Benutzen Sie das Gerät nicht in explosionsgefährdeten Bereichen.
- › Hierzu zählen z. B. Kraftstofflagerbereiche, Tankanlagen, oder Bereiche, in denen Lösungsmittel lagern oder verarbeitet werden.

2. SICHERHEITSHINWEISE

- › Betreiben Sie das Gerät nicht in Bereichen mit teilchenbelasteter Luft (z.B. Mehl- oder Holzstaub)
- › Setzen Sie das Gerät keinen extremen Bedingungen aus. z.B. extrem hohe oder tiefe Temperaturen oder offenes Feuer.

D

2.3 Sicherheitshinweise

Prüfen Sie das Gerät vor der Verwendung.

Im Falle einer Beschädigung oder eines Defekts darf das Gerät nicht in Betrieb genommen werden.

Verletzungsgefahr!

Verletzungsgefahr für Kinder und Personen mit verringerten physischen, sensorischen oder mentalen Fähigkeiten (beispielsweise teilweise Behinderte, ältere Personen mit Einschränkung ihrer physischen und mentalen Fähigkeiten) oder Mangel an Erfahrung und Wissen.

- › Bitte bewahren Sie das Gerät nur an für Kinder unzugänglichen Stellen auf.
- › Dieses Gerät kann von Kindern ab 8 Jahren und von Personen mit reduzierten physischen, sensorischen oder mentalen Fähigkeiten oder Mangel an Erfahrung und/oder Wissen benutzt werden, wenn sie beaufsichtigt oder bezüglich des sicheren Gebrauchs des Gerätes unterwiesen wurden und die daraus resultierenden Gefahren verstanden haben.
- › Lassen Sie Kinder niemals unbeaufsichtigt das Gerät benutzen.
- › Die verwendeten Verpackungsmaterialien (Säcke, Polystyrolstücke usw.) bitte nicht in der Reichweite von Kindern lagern. Kinder dürfen nicht mit der Verpackung spielen. Es besteht insbesondere bei Verpackungsfolien Erstickungsgefahr.

2. SICHERHEITSHINWEISE

2.4. Betriebssicherheit



GEFAHR!

D

Verletzungsgefahr!

Verletzungsgefahr durch Stromschlag durch stromführende Teile.

Es besteht durch unabsichtlichen Kurzschluss die Gefahr eines elektrischen Schlages oder eines Brandes.

- › Bitte überprüfen Sie das Gerät vor jedem Gebrauch auf Beschädigungen. Wenn Sie sichtbare Schäden feststellen, oder das Gerät sichtbare Schäden aufweist, nehmen Sie es bitte nicht mehr in Betrieb.
- › Sollten Sie ein technisches oder mechanisches Problem feststellen, setzen Sie sich bitte mit dem TELESTAR Service in Verbindung.
- › Öffnen Sie niemals das Gehäuse des Gerätes.
- › Trennen Sie bei Betriebsstörungen das Gerät sofort von der Stromquelle
- › Wenn Sie das Gerät von einer kalten in eine warme Umgebung bringen, kann sich im Inneren des Gerätes Feuchtigkeit niederschlagen.
- › Warten Sie in diesem Fall etwa eine Stunde, bevor Sie es in Betrieb nehmen.
- › Sollten Fremdkörper oder Flüssigkeit in das Gerät gelangen, ziehen Sie sofort das Netzteil aus der Steckdose, sofern ein Netzteil angeschlossen wurde. Lassen Sie das Gerät von qualifiziertem Fachpersonal überprüfen, bevor Sie es wieder in Betrieb nehmen. Andernfalls besteht die Gefahr eines elektrischen Stromschlags. Stellen Sie sicher, dass die Ladebuchse des Gerätes fest verschlossen ist, um das Gerät vor Feuchtigkeit und Nässe zu schützen. Das Gerät darf weder Feuchtigkeit noch Nässe ausgesetzt werden, wenn die Ladebuchse nicht richtig geschlossen ist.

2. SICHERHEITSHINWEISE

2.5. Gerät anschließen

- › Sollten Sie das Gerät mit einem Netzteil an das Stromnetz anschließen, beachten Sie bitte, dass die Stromquelle (Steckdose) leicht zugänglich ist.
- › Knicken oder quetschen Sie keine Kabelverbindungen.
- › Prüfen Sie, bevor Sie das Gerät in Betrieb nehmen, ob die Spannungs und Stromangabe, die sich auf dem IMPERIAL OR 3 Gerät befindet, mit dem Netzteil, das Sie an dem Gerät betreiben möchten, übereinstimmt.

2.6. Gerät vor Defekten schützen

HINWEIS!

Übermäßige Wärme oder fehlende Belüftung können das Gerät schädigen. Vermeiden Sie die direkte Nähe von: Wärmequellen, wie z.B. Heizkörpern, offenem Feuer, wie z.B. Kerzen, Geräten mit starken Magnetfeldern, wie z. B. Lautsprechern. Stellen Sie einen ausreichenden Abstand zu anderen Gegenständen sicher so dass das Gerät nicht verdeckt ist, damit immer eine ausreichende Belüftung gewährleistet ist. Achten Sie darauf, dass keine offenen Brandquellen (z. B. brennende Kerzen) in der Nähe des Geräts stehen.



2. SICHERHEITSHINWEISE

2.7. Verletzungsgefahr



WARNUNG!



Übermäßiger Schalldruck kann zu Schädigungen oder zum Verlust des Hörvermögens führen. Das Hören in unmittelbarer Nähe der Lautsprecher mit erhöhter Lautstärke über einen längeren Zeitraum kann Schäden beim Nutzer verursachen. Bitte prüfen Sie die Lautstärke mit ausreichendem Abstand zum Gerät. Stellen Sie die Lautstärke auf einen niedrigen Wert und erhöhen Sie die Lautstärke nur so viel, dass es für Sie noch als angenehm empfunden wird.



2.8. Hinweise zur Funkschnittstelle



Das Gerät erzeugt ein elektromagnetisches Feld. Achten Sie bitte auf Hinweise in Ihrer Umgebung, die das Betreiben von elektronischen Geräten verbieten oder einschränken. Dies kann z.B. in Krankenhäusern, an Tankstellen und Tankanlagen oder an Flughäfen der Fall sein. Sollten entsprechende Warnhinweise vorhanden sein, trennen Sie das Gerät umgehend vom Strom. Die im Gerät enthaltenen Komponenten erzeugen elektromagnetische Energie und Magnetfelder. Diese können medizinische Geräte wie Herzschrittmacher oder Defibrillatoren beeinträchtigen. Halten Sie bitte daher einen sicheren und ausreichenden Abstand zwischen medizinischen Geräten und dem Radio ein. Wenn Sie einen Grund zur Annahme haben, dass das Radio eine Störung mit einem medizinischen Gerät verursacht, schalten Sie das Radio umgehend aus oder trennen es vom Strom.



2. SICHERHEITSHINWEISE

2.9. Gerät reinigen

D

Vor der Reinigung trennen Sie das Gerät vom Strom. Verwenden Sie ein trockenes, weiches Tuch um das Gerät zu reinigen. Verwenden Sie keine Flüssigkeiten zur Reinigung des Gerätes. Verwenden Sie keine Lösungs- und Reinigungsmittel, weil diese die Oberfläche und/oder Beschriftungen des Gerätes beschädigen können.

2.10. Verhalten bei Funktionsstörungen

Sollte das Gerät Funktionsstörungen zeigen, drücken Sie die Reset Taste am Gerät. Sollte dies nicht zum Erfolg führen, wenden Sie sich bitte an Ihren Händler oder treten Sie direkt mit der TELESTAR Digital GmbH in Kontakt.



3. LIEFERUMFANG

Bitte entnehmen Sie alle Teile aus der Verpackung und entfernen Sie alle Verpackungsmaterialien vollständig. Sollten ein oder mehrere der angegebenen Teile fehlen, wenden Sie sich bitte an:

TELESTAR Service Center,
Am Weiher 14,
56766 Ulmen
e-mail: service@telestar.de



D

Anzahl	Erklärung
1	DABMAN OR 3 Radio
1	Bedienungsanleitung
1	USB-C Ladekabel





4. ÜBERSICHT DER BEDIENELEMENTE

D

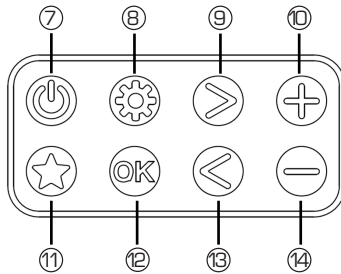
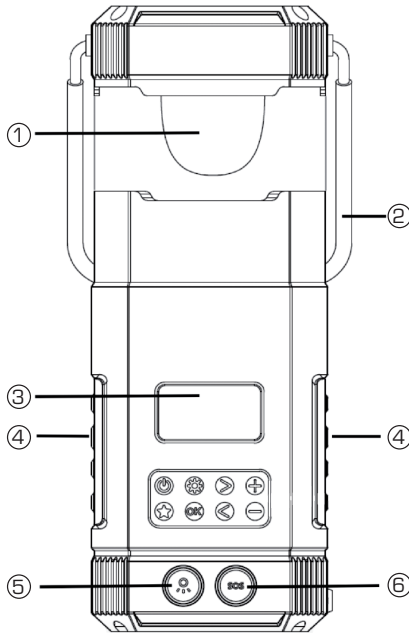

4. ÜBERSICHT DER BEDIENELEMENTE

Nr.	Beschreibung	Funktion
1	Laterne	Um die Laterne nutzen zu können, ziehen Sie das Gerät nach oben aus.
2	Tragegriff	Griff zum Tragen oder Aufhängen.
3	Display	Zeigt Informationen zu Titel/Künstler, Radioinfos an.
4	Lautsprecher	
5	Taschenlampe Laterne ein aus	Kurzes Drücken aktiviert die Taschenlampe Wenn die Laterne ausgefahren ist, wird stattdessen die Laterne eingeschaltet
6	SOS Taste	Die Betätigung dieser Taste löst einen Alarmton und ein Notfall Signallicht aus.
7	On/Off/ Standby	Kurz drücken: Moduswechsel (DAB / UKW / Bluetooth) Lang drücken: 2 Sekunden: Standby Lang drücken: im Standby: Radio komplett ausschalten
8	Menü	Kurz drücken: Informationen über den aktuellen Sender ändern Lang drücken: öffnet das Hauptmenü
9	Rechts >	DAB: nächster Sender aus der Senderliste FM: kurz drücken +0.05 MHz / lang drücken: sucht den nächsten verfügbaren UKW Sender
10	Lautstärke +	Lautstärke des Radios erhöhen
11	Favoriten	Kurz drücken: Favoriten Senderliste öffnen Lang drücken: Lieblingssender in Favoriten speichern
12	Bestätigung OK	Kurz drücken: Bestätigung der Auswahl in Menüs Lang drücken: startet einen vollständigen Sendersuchlauf
13	Links <	DAB: vorheriger Sender aus der Senderliste FM: kurz drücken -0.05 MHz / lang drücken: sucht den nächsten verfügbaren UKW Sender rückwärts
14	Lautstärke -	Lautstärke des Radios verringern

D



4. ÜBERSICHT DER BEDIENELEMENTE

D

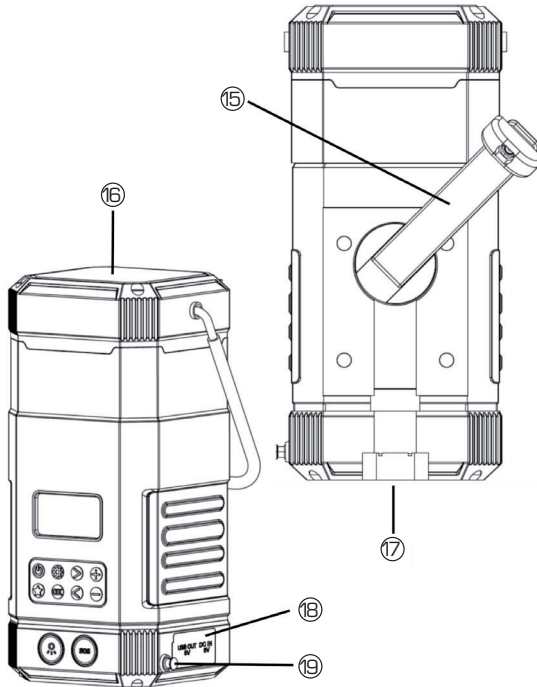



4. ÜBERSICHT DER BEDIENELEMENTE

Nr.	Beschreibung	Funktion
15	Handkurbel	Mit Hilfe der Handkurbel kann das Radio manuell aufgeladen werden.
16	Solarzelle	Richten Sie die Solarzelle zur Sonne hin aus, um das Radio aufzuladen.
17	Taschenlampe Notfalllampe	Taschenlampe zB. zur Orientierung bei Nacht Die Notfalllampe blinkt, wenn die SOS Taste gedrückt wird.
18	Anschlüsse unter Abdeckung	
	USB C	Über die Ladebuchse kann der integrierte Akku geladen werden. Anschluss eines Kopfhörers über USB-C Adapter möglich.
	USB Ausgang	Über diesen Ausgang kann ein externes Gerät geladen werden.
	Reset Taste	Setzt das Gerät im Falle eines Fehlers zurück.
	Ladeanzeige	Blinkt rot: Gerät wird geladen Konstant rot: Gerät ist voll aufgeladen
19	Teleskopantenne	Ziehen Sie die Antenne möglichst auf voller Länge aus, um den bestmöglichen Radioempfang zu gewährleisten.





D

5. BEDIENUNG UND FUNKTIONEN

5.1. Erste Inbetriebnahme

Ziehen Sie die Antenne aus. Halten Sie die Taste  gedrückt. Nach dem ersten Einschalten wählen Sie die Menüsprache über die Tasten   aus und bestätigen Sie mit der OK Taste. Danach startet das Radio einen DAB+ Sendesuchlauf und speichert alle empfangbaren DAB+ Radiosender ab.

5.2. Standby Modus



- > Um den Standby-Modus zu aktivieren, drücken Sie lange auf die  Ein/Aus-Taste.
- > Um das Radio wieder zu aktivieren, drücken Sie kurz auf die  Ein/Aus-Taste.
- > Um das Radio vollständig auszuschalten und die Batterie zu schonen, drücken Sie im Standby-Modus erneut lange auf die  Ein/Aus-Taste.
- > Wenn das Radio vollständig ausgeschaltet ist, ist der Wecker nicht verfügbar.
- > Drücken Sie im Standby-Modus die Menütaste , um Ihre aktuellen Wecker-Einstellungen anzuzeigen, oder drücken Sie die OK-Taste, um zum Alarmeinstellungsassistenten zu gelangen.
(siehe Kapitel 5.7.1.)



5.3. Empfangs - Modus auswählen

Wählen Sie einen gewünschten Empfangsmodus mit der Taste  aus.
Sie können folgende Modi einstellen:
DAB+ Digitalradio UKW analoges Radio Bluetooth

5. BEDIENUNG UND FUNKTIONEN

5.4. DAB+ Digitalradio Modus

Verwenden Sie diesen Modus, um digitale Radiosender zu hören. Mit der linken  und rechten  Taste können Sie durch die verfügbaren Sender blättern. Um auf weitere Funktionen zuzugreifen, öffnen Sie das Menü durch langes Drücken der Menütaste .



- > Navigieren Sie mit der linken  und rechten  Taste durch das Menü und bestätigen Sie Ihre Auswahl mit der OK-Taste.
- > Um das Menü zu verlassen, drücken Sie erneut die Menütaste .



5.4.1. DAB+ Sendersuchlauf

Das Radio führt automatisch einen vollständigen Sendersuchlauf durch, wenn Sie das Radio zum ersten Mal einschalten.

Wenn Sie zu einem späteren Zeitpunkt (z. B. nach einem Umzug) erneut einen vollständigen Sendersuchlauf durchführen möchten, halten Sie die OK-Taste für ca. 2 Sekunden gedrückt.



5.4.2. Senderliste

Nach Abschluss des Suchlaufs können Sie alle derzeit verfügbaren Sender in der Senderliste einsehen, die über die Tasten   zugänglich ist.

- > Navigieren Sie mit der linken  und rechten  Taste durch die Liste und bestätigen Sie Ihre Auswahl mit OK.

5. BEDIENUNG UND FUNKTIONEN



5.4.3. Speichern / Aufrufen eines Favoriten-Senders

- > Wenn Sie den aktuellen DAB+ Sender als Favorit speichern möchten, drücken Sie die Favoritentaste  für etwa 2 Sekunden.
- D** > Um einen Favoriten später wieder aufzurufen, drücken Sie die  Favoritentaste kurz.

5.4.4. DAB+ Einstellungen

- > Öffnen Sie das Hauptmenü durch langes Drücken der Menütaste .
Das DAB+ Menü beinhaltet die folgenden Optionen:
Ungültige Sender entfernen:
Entfernen Sie nicht verfügbare Sender aus der Senderliste.
Reihenfolge der Sender:
Sortieren Sie die Sender in der Senderliste nach Name oder Frequenz
DRC:
Passen Sie den Pegel der Dynamikbereichskompression an, um die Lautstärkeunterschiede zwischen lauten und leisen Passagen zu verringern.
Manuelles Abstimmen:
Hier können Sie die DAB-Frequenz manuell einstellen.

5.5. UKW Radio Modus

Verwenden Sie diesen Modus, um analoge Radiosender zu hören. Sie können nach verfügbaren Sender suchen, indem Sie die linke  oder rechte  Taste lange drücken. Um auf weitere Funktionen zuzugreifen, öffnen Sie das Hauptmenü durch langes Drücken der Menütaste .



5. BEDIENUNG UND FUNKTIONEN



- > Navigieren Sie mit der linken ◀ / ▶ rechten Taste durch das Menü und bestätigen Sie Ihre Auswahl mit der OK-Taste.
- > Um das Menü zu verlassen, drücken Sie erneut die Menütaste ⌂.

5.5.1. UKW Sendersuchlauf

D

- > Um einen vollständigen Sendersuchlauf durchzuführen, halten Sie die OK-Taste für ca. 2 Sekunden gedrückt. Alle gefundenen Radiosender werden in der Favoritenliste gespeichert.

5.5.2. UKW Frequenz manuell einstellen

- 
- > Drücken Sie die links / rechts Tasten ◀ / ▶ kurz, um die UKW Frequenz zu ändern. Die Frequenz wird in 0,05 MHz Schritten verändert.
- 

5.5.3. Speichern / Aufrufen eines Favoriten-Senders

- > Wenn Sie den aktuellen UKW Sender als Favorit speichern möchten, drücken Sie die Favoritentaste ⌂ für etwa 2 Sekunden.
- > Wählen Sie über die Tasten ◀ / ▶ einen Speicherplatz auf und bestätigen Sie mit OK.
- > Um einen Favoriten später wieder aufzurufen, drücken Sie die Favoritentaste ⌂ kurz.

5. BEDIENUNG UND FUNKTIONEN

5.5.4. UKW Einstellungen

Öffnen Sie das Hauptmenü durch langes Drücken der Menütaste .

Das UKW Menü beinhaltet die folgenden Optionen:

D

Suchlauf Einstellungen:

Beschränken Sie den vollständigen Suchlauf auf starke Sender

Audio Einstellungen:

Lassen Sie nur Mono-Sender zu, um den Empfang zu verbessern

5.6. Kabelloses Musik-Streaming (Bluetooth)

Ein Bluetooth-fähiges Mobiltelefon kann für die drahtlose Wiedergabe von Musik (z.B. Spotify) verwendet werden.

- > Dazu müssen Sie den "Bluetooth"-Modus aktivieren, indem Sie die Modus-Taste drücken.
- > Suchen Sie anschließend auf Ihrem Mobiltelefon nach "DABMAN OR 3". Weitere Details zur Bedienung Ihres Mobiltelefons finden Sie in der Bedienungsanleitung Ihres Geräts.

5.7. Hauptmenü / Einstellungen

Durch langes Drücken der Menütaste  gelangen Sie in jedem Modus zu den Systemkonfigurationen. Hier können Sie nachfolgende folgende Einstellungen vornehmen.



5. BEDIENUNG UND FUNKTIONEN

5.7.1. Wecker

Verwenden Sie dieses Menü, um die Weckerfunktion zu konfigurieren. Es können zwei separate Alarmer programmiert werden. Jeder Alarm kann täglich, an Wochentagen oder an Wochenenden wiederholt werden. Die Alarmer können einen Standard-Alarmton oder den zuletzt eingestellten UKW- oder DAB-Sender wiedergeben.

D

5.7.2. Beleuchtung

Wählen Sie die gewünschte Display Helligkeit (niedrig / mittel / hoch) aus. Außerdem können Sie die automatische Dimmung (nach 15/30/60/120/180 Sekunden oder "Immer an") einstellen.



5.7.3. Time setup

Verwenden Sie diesen Eintrag, um Zeit-/Datum einzustellen, das Zeit- oder Datumsformat zu ändern oder die automatische Zeiteinstellung über UKW/DAB zu konfigurieren.

5.7.4. Sprache

Wählen Sie eine der folgenden Menüsprachen: Englisch, Deutsch, Französisch, Italienisch, Spanisch, Niederländisch, Finnisch, Polnisch.

5. BEDIENUNG UND FUNKTIONEN

5.7.5. Zurücksetzen auf Werkseinstellungen

Setzen Sie das Radio auf die Werkseinstellungen zurück.

Achtung! Alle Einstellungen und Favoriten werden bei diesem Vorgang gelöscht!

D

5.7.6. Software Version

Hier wird die aktuelle Softwareversion des Radios angezeigt.

5.8. Lademöglichkeiten des internen Akkus

5.8.1. Solarmodul

Um das Radio aufzuladen, stellen Sie das Solarpanel des Radios direkt ins Sonnenlicht. Achten Sie darauf, dass kein Teil des Solarmoduls beschattet wird. Selbst kleine Schatten können die Leistung des Panels drastisch verringern. Künstliche Lichtquellen liefern meist nicht genug Energie, um das Radio aufzuladen. Eine 1-stündige Solarladung kann das Radio etwa 20 Minuten lang oder die integrierte Taschenlampe etwa 1 Stunde lang mit Strom versorgen.

5.8.2. Handkurbel

Um das Radio aufzuladen, fahren Sie die Handkurbel aus und drehen Sie diese in eine beliebige Richtung. Für einen optimalen Ladevorgang drehen Sie die Kurbel mit 120 -150 Umdrehungen pro Minute (2 - 2,5 Mal pro Sekunde). Nach 1-minütigem Drehen kann das Radio etwa 3 Minuten lang betrieben werden.

Bedienungsanleitung

24

5. BEDIENUNG UND FUNKTIONEN

5.9. SOS Notruf Funktion

Verwenden Sie diese Funktion in einem Notfall, um Personen in Ihrer Nähe zu alarmieren.

- > Zum Aktivieren drücken Sie lange auf die SOS-Taste an der Unterseite des Radios. Das Radio lässt eine laute Sirene ertönen und ein rotes und blaues Signallicht aufleuchten.

Achtung! Die Sirene ist sehr laut.

Längeres Hören aus nächster Nähe kann zu Gehörschäden führen.

Versuchen Sie, das Radio in einiger Entfernung aufzustellen, wenn Sie die Notfunktion verwenden.

Die Verwendung der Notfunktion entlädt die Batterie schnell.

5.10. Taschenlampe

Zum Einschalten der Taschenlampe drücken Sie die  Taste auf der Oberseite der Radios. Wenn Sie die Taste ein weiteres Mal betätigen, blinkt die Taschenlampe.

Wenn die Laterne hochgezogen ist, aktiviert die  Taste nicht die Taschenlampe, sondern die Laterne unter dem Solarmodul. Dieses kann in 3 verschiedenen Stufen geschaltet werden.

6. PROBLEMBEHEBUNG

Problem	Lösung
D Das Radio lässt sich nicht einschalten	Stellen Sie sicher, dass das Gerät aufgeladen ist. Verbinden Sie es dazu mindestens 30 Minuten mit einem Netzteil. Vergewissern Sie sich, dass der Netzadapter richtig mit der Steckdose und dem Radio verbunden ist.
Kein Ton oder geringe Lautstärke	Ist das Radio stummgeschaltet? Verwenden Sie die  Taste, um die Lautstärke zu erhöhen.
Kein Signal oder Rauschen im DAB/FM-Modus	Positionieren Sie die Antenne neu. Prüfen Sie, ob die Antenne vollständig ausgefahren ist. Stellen Sie das Radio an einem anderen Ort auf.
Einige Tasten / Funktionen können nicht mehr verwendet werden	Setzen Sie das Radio auf die Werkseinstellungen zurück (Kapitel 5.7.5). Drücken Sie die Reset-Taste unter der Ladeabdeckung mit einem spitzen Gegenstand

7. ENTSORGUNG

7.1. Entsorgung der Verpackung

Die Verpackung Ihres Gerätes besteht ausschließlich aus wiederverwertbaren Materialien. Bitte führen Sie diese entsprechend sortiert wieder dem "Dualen System" zu.



D

7.2. Entsorgung des Gerätes

Das rechts abgebildete Symbol einer durchgestrichenen Mülltonne auf Rädern zeigt an, dass dieses Gerät der Richtlinie 2012 / 19 / EU unterliegt. Diese Richtlinie besagt, dass Sie dieses Gerät am Ende seiner Nutzungszeit nicht mit dem normalen Hausmüll entsorgen dürfen, sondern in speziell eingerichteten Sammelstellen, Wertstoffhöfen oder Entsorgungsbetrieben abgeben müssen. Diese Entsorgung ist für Sie kostenfrei. Schonen Sie die Umwelt und entsorgen Sie fachgerecht. Weitere Informationen erhalten Sie bei Ihrem lokalen Entsorger oder der Stadt- bzw. Gemeindeverwaltung.



8. TECHNISCHE DATEN

Modell	IMPERIAL DABMAN OR 3
Modi	DAB+/DAB/UKW/Bluetooth
Lautsprecher	2 x 7 W
UKW	87,5 - 108 MHz
DAB/DAB+	174 - 240 MHz (Band III)
Bluetooth	Version 5.0 / Reichweite ca. 10 m
Stromversorgung	USB-C 5 V 2 A
Stromausgang	5 V 2 A
Ladedauer	ca. 4 Stunden
Schutzklasse	IPX 5
Betriebstemperatur	(-10 °C) - (+55 °C)
Maße	100 x 200 x 100 mm
Gewicht	810 g



9. SERVICE & SUPPORT

Sehr geehrte Kundin, Sehr geehrter Kunde!

Vielen Dank für die Wahl eines Produktes aus unserem Hause. Unser Produkt entspricht den gesetzlichen Anforderungen und wurde unter ständigen Qualitätskontrollen gefertigt. Die technischen Daten entsprechen dem aktuellen Stand zum Zeitpunkt der Drucklegung. Änderungen vorbehalten.



D

Die Gewährleistungszeit für den DABMAN OR 3 entspricht den gesetzlichen Bestimmungen zum Zeitpunkt des Erwerbs. Wir bieten Ihnen ebenfalls unseren telefonischen HOTLINE-Service mit einer professionellen Hilfe an.

In unserem Servicebereich stehen Ihnen professionelle Fachkräfte Rede und Antwort. Hier können Sie alle Fragen stellen, die Sie bezüglich der IMPERIAL Produkte haben, sowie Tipps zur Lokalisierung einer möglichen Fehlerursache erhalten. Unsere Techniker stehen Ihnen von Montag - Freitag von 8.00 Uhr bis 16.45 Uhr unter folgender Rufnummer zur Verfügung:

02676 / 95 20 101

oder per Mail unter: service@telestar.de

Falls Ihnen an der Service Hotline nicht weitergeholfen werden kann, schicken Sie Ihren DABMAN OR 3, möglichst in der original Verpackung, aber unbedingt transportsicher verpackt, an folgende Adresse:

TELESTAR - DIGITAL GmbH
Service Center
Am Weiher 14 (Industriegebiet)
56766 Ulmen



10. CE KENNZEICHNUNG



D

Ihr Gerät trägt das CE-Zeichen und erfüllt alle erforderlichen EU-Normen. Hiermit erklärt die TELESTAR DIGITAL GmbH, dass sich das Gerät IMPERIAL DABMAN OR 3 in Übereinstimmung mit den grundlegenden Anforderungen und den übrigen einschlägigen Bestimmungen der EMV Richtlinie 2014/30/EU der RoHS Richtlinie 2011/65/EG, der Niederspannungsrichtlinie 2006/95/EG, der R&TTE Richtlinie 1999/5/EG sowie der ErP Richtlinie 1275/2008/EG befindet. Die Konformitätserklärung für dieses Produkt erhalten Sie auf:
http://www.telestar.de/de_DE/Konformitaetserklaerung/352-529/?productID=24714

Alle in dieser Bedienungsanleitung angegebenen technischen Daten und beschriebenen Funktionen entsprechen dem Stand der Drucklegung und können sich ohne vorherige Ankündigung ändern.
Für Druckfehler und Irrtümer übernehmen wir keine Haftung.

Abschrift und Vervielfältigung nur mit ausdrücklicher Genehmigung der TELESTAR-DIGITAL GmbH gestattet.

© TELESTAR 2023

imperial[®]

DABMAN OR 3

User Manual

E



**DAB+/FM Outdoor-Radio
with camping light**

V1_04_03_23

www.telestar.de



1. TABLE OF CONTENTS

2. Safety Instructions	35
2.1 Explanation of symbols	35
2.1 Explanation of symbols	36
2.2. Intended Use	37
2.3. Safety instructions	38
2.4. Operational safety	39
2.5. Connecting the device	40
2.6. Protecting the device against damages	40
2.7. Risk of injury	41
2.8. Notes on the radio interface	41
2.9. Cleaning the device	42
2.10. Actions in case of malfunction	42
3. DELIVERY CONTENTS	43
4. OVERVIEW OF THE CONTROLS	44
5. OPERATION AND FUNCTIONS	48
5.1. First use	48
5.2. Standby mode	48
5.3. Mode selection	48
5.4. DAB+ Digitalradio Mode	49
5.4.1. DAB+ station search	49
5.4.2. Station list	49
5.4.3. Saving / recalling a favourite stations	49
5.4.4. DAB settings	50
5.5. FM radio mode	50
5.5.1. FM station search	50
5.5.2. Setting the FM frequency manually	51
5.5.3. Saving / recalling a favourite stations	51

E

1. TABLE OF CONTENTS

5.5.4. FM menu	51
5.6. Wireless music streaming (Bluetooth)	51
5.7. System setup	52
5.7.1. Alarm	52
5.7.2. Backlight	52
5.7.3. Time setup	52
5.7.4. Language	52
5.7.5. Factory reset	53
5.7.6. Software Version	53
5.8. Outdoor battery charging	53
5.8.1. Solar panel	53
5.8.2. Hand crank	53
5.9. SOS emergency function	54
5.10. Torch	54
6. TROUBLESHOOTING	55
7. DISPOSAL INFORMATION	56
7.1. Disposing of the packaging	56
7.2. Device disposal	56
8. TECHNICAL DATA	57
9. SERVICE & SUPPORT	58
10. CE LABELLING	59

2. SAFETY INSTRUCTIONS

2.1 Explanation of symbols

SYMBOL

MEANING



DANGER!

This signal word indicates a hazard with a high degree of risk, which, if ignored, results in death or serious injury.

E



WARNING!

This signal word indicates a hazard with a medium degree of risk, which, if ignored, may result in death or serious injury.



CAUTION!

This signal word indicates a hazard with a low degree of risk, which, if ignored, may result in minor or moderate injury.



NOTE!

This signal word warns of possible property damage.



This sign warns of danger.

2. SAFETY INSTRUCTIONS

2.1 Explanation of symbols

SYMBOL

MEANING

E



Protection class II
Electrical devices with protection class II have a reinforced or double insulation equal to the rated insulation voltage between active and touchable parts (VDE 0100 part 410, 412.1). They usually have no connection to the protective conductor. Even if they have electrically conductive surfaces, they are protected by a reinforced or double insulation from contact with other live parts



The products marked with this symbol meet the requirements of the directives of the European Community.

2. SAFETY INSTRUCTIONS

2.2. Intended Use

The device serves as a receiver for DAB+ FM radio signals, for charging mobile devices such as smartphones or tablets with a charging voltage of 5V and a maximum charging current of 2A, and as a flashlight. Any other operation or use of the device is considered improper and can lead to personal injury or damage to property

Do not use the device for any other purpose.

The device is only intended for private use and not for commercial use.

We assume that the person operating this device has general knowledge of how to use electronic entertainment devices.

There is no liability in the event of improper use.

- > Only use spare parts and accessories supplied or approved by us.
- > Do not modify the device and do not use any accessories or spare parts not explicitly approved or supplied by us.
- > Do not use the device in potentially explosive areas.
These include e.g. fuel storage areas, tank facilities, or areas where solvents are stored or processed.
- > Do not operate the device in areas with particle-contaminated air (e.g. flour or wood dust)
- > Do not expose the device to extreme conditions, e.g. extremely high or low temperatures, open fire.

2. SAFETY INSTRUCTIONS

2.3. Safety instructions



NOTE!

E

Risk of injury!

Risk of injury to children and persons with reduced physical, sensory, or mental abilities (e.g. partially disabled, elderly persons with limited physical and mental abilities), or lack of experience and knowledge.

- > Please keep the device only in places that are inaccessible to children.
- > This device may be used by children over the age of 8 and by persons with reduced physical, sensory or mental abilities or lack of experience and/or knowledge, if they are supervised or have been instructed in the safe use of the device and have understood the resulting hazards.
- > Never let children use the device unattended.
- > Do not store the used packaging materials (bags, polystyrene pieces, etc.) within the reach of children.

Children are not allowed to play with the packaging.

2. SAFETY INSTRUCTIONS

2.4. Operational safety

DANGER!

Risk of injury!

Risk of injury due to electric shock from live parts.

There is a risk of electric shock or fire due to an unintentional short circuit.

- > Please check the device for damages before every use.
If you notice any visible damage or if the device has visible damages, please stop operating it.
- > If you notice a technical or mechanical problem, please contact TELESTAR Service.
- > Use only the supplied power supply unit!
- > Never open the casing of the device.
- > In the event of a malfunction, disconnect the radio from the power source.
- > If you move the device from a cold to a warm environment, moisture may develop inside the device.
In such a case, wait for approximately one hour before using it.
- > In case of prolonged periods of absence or thunder storm, unplug the device from the wall socket.
- > If foreign bodies or liquids enter the device, immediately disconnect the power supply unit from the wall socket. Have the device inspected by a qualified person before using it again.
Otherwise, you run the risk of an electric shock.

E

2. SAFETY INSTRUCTIONS

2.5. Connecting the device

- > Only connect the device to a professionally installed, earthed and electrically fused wall socket.
- > Make sure that the power source (wall socket) is easily accessible.
- > Do not bend or squeeze the cable connections.
- > Before operating the device, check that the voltage indicated on the device matches the local mains voltage.

2.6. Protecting the device against damages



NOTE!

Unfavorable environmental conditions such as humidity, excessive heat, or lack of ventilation can damage the device.

Use the device only in dry rooms.

Avoid the direct proximity of: heat sources, such as radiators, open flames, e.g. candles, devices with strong magnetic fields, e.g. speakers.

Ensure that there is sufficient distance to other objects and that the device is not covered to always guarantee sufficient ventilation.

Avoid direct sunlight and places with excessive dust.

Make sure that contact with moisture, water, and splashing water is avoided and that there are no liquid filled items - e.g. vases - placed near the device.

Do not place any heavy objects on the device.

Make sure that there are no open sources of fire (e.g. lighted candles) near the device.

2. SAFETY INSTRUCTIONS

2.7. Risk of injury

WARNING!

Excessive sound pressure can cause hearing damage or loss. Listening in close proximity to the speakers at increased volume for a long period of time may cause harm to the user. Please check the volume from a sufficient distance from the device. Set the volume to a low level and only increase the volume to a level that is comfortable for you.

E

2.8. Notes on the radio interface

The device generates an electro-magnetic field.

Please pay attention to any indications in your surroundings that may prohibit or restrict the use of electronic devices.

This may be the case in hospitals, petrol stations and patrol depots or airports, for example. If there are such warning signs, promptly unplug the device from the power source. The components contained in the device generate electro-magnetic energy and magnetic fields. These may inhibit medical devices such as a cardiac pacemaker or defibrillator. Therefore, please maintain sufficient and safe distance between the radio and medical devices.

Should you have reason to believe that the radio has caused a disruption of a medical device, immediately switch off and unplug the radio from the power source.



2. SAFETY INSTRUCTIONS

2.9. Cleaning the device

Before cleaning, unplug the device from the wall socket.

Use a dry, soft cloth to clean the device. Please do not use liquids to clean the device.

E

Do not use solvents and cleaning agents as they may damage the surface and/or inscriptions of the device.

2.10. Actions in case of malfunction

If the device malfunctions, press Reset button and wait for a few seconds. Reconnect the device to the power supply. It may be necessary to reset to the factory settings. If this does not work, please contact your dealer or contact TELESTAR Digital GmbH directly.





3. DELIVERY CONTENTS

Please remove all parts from the packaging and completely remove all packaging materials. If one or more of the specified parts are missing, please contact:

TELESTAR Service Center,
Am Weiher 14,
56766 Ulmen
e-mail: service@telestar.de

E

Anzahl	Erklärung
1	DABMAN OR 3 Radio
1	User manual
1	USB charging cable

4. OVERVIEW OF THE CONTROLS

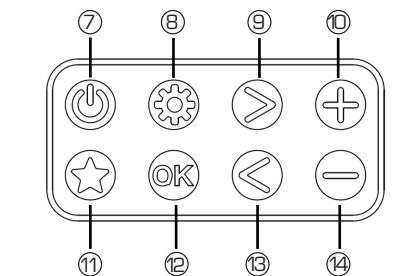
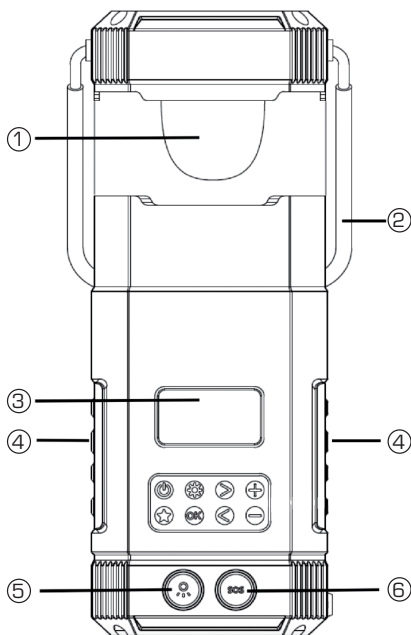

4. OVERVIEW OF THE CONTROLS

NO.	Description	Function
1	Lantern	To use the lantern, pull the device up and out.
2	carrying handle	Handle for carrying or hanging.
3	Display	Displays track/artist information, radio info.
4	speaker	
5	Lamp/Lantern on off	A short press activates the flashlight When the lantern is pulled out, the lantern is switched on instead
6	SOS button	Pressing this button triggers an alarm tone and an emergency signal light.
7	On/Off/Standby	Short press: mode change (DAB / FM / Bluetooth) Long press: 2 seconds: standby Press and hold: in standby: switch off the radio completely
8	Menu	Short press: change information about the current channel Long press: opens the main menu
9	Right >	DAB: next station from the station list FM: short press +0.05MHz / long press: seeks the next available FM station
10	volume +	Increase radio volume
11	favourites	Short press: Open Favorites channel list Long press: save favorite stations in favourites
12	Confirmation OK	Short press: confirm selection in menus Long press: starts a full channel search
13	Left <	DAB: previous station from the station list FM: short press -0.05MHz / long press: searches backwards for the next available FM station
14	Volume -	Decrease the volume of the radio

E



4. OVERVIEW OF THE CONTROLS

E

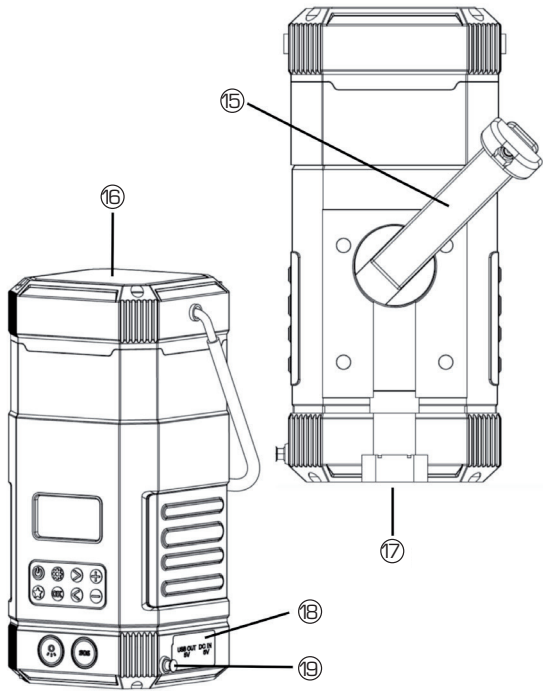



4. OVERVIEW OF THE CONTROLS

NO.	Description	Function
15	Hand crank	Twist hand crank to manually recharge the internal battery.
16	Solar panel	Face the solar panel to the sun to recharge the radio.
17	Light Emergency Light	Bright light to use during night time. Emergency light flashes if SOS button is pushed.
18	Connections under the cover	
	USB-C charging socket	Use to recharge the integrated battery of the radio.
	USB-C output	Power bank function to charge any mobile device.
	Reset button	Hard reset the radio in case of software error.
	Charging indicator	Blink red: Charging in process. Constantly red: Radio fully charged
19	Telescopic antenna	If possible, extend the antenna to its full length to ensure the best possible radio reception.



E

5. OPERATION AND FUNCTIONS

5.1. First use

Fully extend the antenna. Long press the On/Off button  until the radio powers on. Use the buttons   to select the language and confirm with OK button. The radio performs a full scan of all available DAB+ stations.

5.2. Standby mode

To activate the standby mode, long press the On/Off button . To reactivate the radio, short press the On/Off button . To fully turn off the radio and preserve battery life, long press the On/Off  button again in standby mode. No alarms are available, when the radio is turned off completely.

In standby mode, press the settings button  to quickly view your currently set alarm settings, or press the OK button to quickly jump to the alarm settings wizard (chapter 5.7.1).







5.3. Mode selection

To select the desired audio mode, short press the mode button , while the radio is turned on. The available audio modes are:

- DAB+ digital radio
- FM analogue radio
- Bluetooth wireless audio

5. OPERATION AND FUNCTIONS

5.4. DAB+ Digitalradio Mode

Use this mode to listen to digital radio broadcasts. You can cycle through available stations with the left  and right  buttons. To access more functions, open the menu by long pressing the settings button . Navigate the menu with the left  and right  buttons, and use the OK button to confirm. To exit the menu use the settings button  again.



E

5.4.1. DAB+ station search

The radio automatically performs a full station search when you turn it on for the first time.

If you would like to perform a full station scan again at a later time (e.g. after moving), press and hold down the OK button for approx. 2 seconds.

5.4.2. Station list

After the scan is complete, you can view all currently available stations in the station list, accessible in the menu. Navigate through the list with the left  and right  buttons and confirm your selection with OK.

5.4.3. Saving / recalling a favourite stations

If you want to save the current DAB+ station as a favourite, press the favourite  button for about 2 seconds.

To recall a favourite later, short press the favourite  button.

5. OPERATION AND FUNCTIONS

5.4.4. DAB settings

The DAB menu contains the following options:

Trim invalid stations:

E Prune unavailable stations from station list.

Station order:

Sort stations in the station list by name or frequency.



DRC:



Adjust the level of the Dynamic Range Compression, reducing the volume differences between loud and quite passages.

Manual tune:

Manually tune a DAB frequency.

5.5. FM radio mode

Use this mode to listen to analogue radio broadcasts. You can cycle through available stations by long pressing the left  and right  buttons. To access more functions, open the menu by long pressing the settings button .

Navigate the menu with the left  and right  buttons, and use the OK button to confirm. To exit the menu use the settings button  again.

5.5.1. FM station search

To perform a full station scan, press and hold down the OK button for approx. 2 seconds.

All found radio stations will be saved in the favourite station list.



5. OPERATION AND FUNCTIONS

5.5.2. Setting the FM frequency manually

Press the left ⏪ and right ⏩ buttons briefly to set an FM frequency manually. The frequency is adjusted in 0.05 MHz steps.

5.5.3. Saving / recalling a favourite stations

If you want to save the current FM station as a favourite, press the favourite ⚙ button for about 2 seconds.

Use the / buttons ⏪ ⏩ to select a memory location and confirm with OK.

To recall a favourite later, short press the favourite ⚙ button on the radio.

5.5.4. FM menu



Other menu items in the FM menu include:

Scan settings:

Restrict the full scan to strong stations only.

Audio settings:

Only allow mono stations to improve reception.

5.6. Wireless music streaming (Bluetooth)

A Bluetooth-enabled mobile phone can be used for wireless playback of any audio content. For this purpose, you need to activate the “Bluetooth” mode by pressing the mode button ⚙. Once this is done, search for “DABMAN OR 3” on your mobile device. For more details about operation of your mobile phone, please refer to the device’s manual.



5. OPERATION AND FUNCTIONS

5.7. System setup

You can find the system setup in the menu of every audio mode.



E 5.7.1. Alarm

Use this menu to configure the alarm function. Two separate alarms can be programmed. Each alarm can be repeated daily, on weekdays or on weekends. The alarms can play a standard alarm sound or the last set FM or DAB station.

5.7.2. Backlight



Use this entry to set the display backlight illumination level and timeout.



5.7.3. Time setup

Use this entry to set time/date, change the time or date format or configure automatic time setting via FM/DAB.

5.7.4. Language

Select one of the following menu languages:
English, German, French, Italian, Spanish, Dutch, Finnish, Polish.



5. OPERATION AND FUNCTIONS

5.7.5. Factory reset

Reset the radio to factory settings.

Attention: All settings and favourites will be deleted by this procedure!

E

5.7.6. Software Version

The current software version of the radio is displayed here.

5.8. Outdoor battery charging

5.8.1. Solar panel



To recharge the radio, place the radio's solar panel directly into sunlight. The panel can be tilted for optimal alignment. Be careful to not shade any part of the solar panel. Even small shadows can drastically decrease the panel's performance. Artificial light sources mostly do not provide enough energy to charge the radio.

5 hours of solar charging can power the radio for about 15 minutes or the integrated torch for about 1 hour.

5.8.2. Hand crank

To recharge the radio, extend the hand crank and turn it in either direction. For optimal charging, turn the crank at 120 - 150 rpm (2 - 2.5 times a second). 30 minutes of turning can power the radio for about 15 minutes.



5. OPERATION AND FUNCTIONS

5.9. SOS emergency function

Use this function in an emergency to alert people near your location. To activate, long press the SOS button on the bottom of the radio. The radio will play a loud siren and flash a red and blue signal light.

Attention: The siren is very loud. Prolonged close range exposure can cause hearing damage. Try to set up the radio some distance away, when using the emergency function. Use of the emergency function drains the battery at an excessive rate.

5.10. Torch

To turn on the torch, press the  button on top of the radios. If you press the button a second time, the light flashes.

If the solar panel is folded upwards, the  button does not activate the torch, but the reading light under the solar module instead. This can be operated in 3 different levels.

6. TROUBLESHOOTING

Problem	Solutuion
The device does not switch on.	Make sure the radio is charged, by connecting it to a power source and charging for at least 30 minutes. If the radio is charged but still does not switch on, press the reset button under the charge cover with a small object.
No sound or low volume	Is the radio muted? Use the volume up button  to increase the volume.
No signal or hissing in DAB/FM mode.	Re-position the radio or change the antenna. Check that the antenna is fully extended.
Some buttons/functions can no longer be used	Reset the radio to factory settings (chapter 5.7.5).

E

7. DISPOSAL INFORMATION

7.1. Disposing of the packaging

The packaging consists exclusively of materials that may be recycled. Please dispose of this according to the 'Dual system'.



E

7.2. Device disposal

The symbol on the right of a crossed-out waste bin on wheels indicates that this device is subject to Directive 2012 / 19 / EU.



This directive specifies that this device may not be disposed of in normal household waste at the end of its service life but must be taken to specific collection centres, recycling centres or waste disposal companies.

This type of disposal is free of charge. Protect the environment and ensure a proper disposal.

Further information is available at your local waste collection company or your city or municipal office.

8. TECHNICAL DATA

Model number	IMPERIAL DABMAN OR 3
Description	DAB+/DAB/UKW/Bluetooth
Speaker power	2 x 7 W
FM	87,5 - 108 MHz
DAB/DAB+	174 - 240 MHz (Band III)
Bluetooth	Version 5.0 / Range ca. 10 m
Charging input	USB-C 5 V 2 A
Charging output	5 V 2 A
Charging time	ca. 3 hours
Waterproof	IPX 5
Operating temperature	(-10 °C) - (+55 °C)
Dimensions	100 x 200 x 100 mm
Weight	810 g

E

9. SERVICE & SUPPORT

Dear customer!

Thank you for choosing one of our products. Our product meets the legal requirements and has been manufactured under constant quality control. The technical data correspond to the current status at the time of printing.

E Subject to changes.

The warranty period for the DABMAN OR 3 corresponds to the statutory provisions at the time of purchase.

We also offer a HOTLINE telephone service with professional support. Professional specialists are ready to offer their assistance in our service area. Here you can ask any questions you may have about TELESTAR products and get suggestions on troubleshooting.

Our technicians are available Monday- Friday from 08:00 - 16:45 at the following phone number:

02676 / 95 20 101

or by email at: service@telestar.de

If the Service Hotline cannot help you, please send your DABMAN OR 3 to the following address, preferably in its original packaging, but definitely packed safely for transport:

TELESTAR - DIGITAL GmbH
Service Center
Am Weiher 14 (Industriegebiet)
56766 Ulmen



10. CE LABELLING



Your device is CE marked and complies with all necessary EU standards. TELESTAR DIGITAL GmbH hereby declares that the DABMAN OR 3 device complies with the essential requirements and other relevant provisions of RoHS Directive 2011/65/EU, RE Directive 2014/53/EU and ErP Directive 2009/125/EC.

The Declaration of Conformity for this product is available at:
http://www.telestar.de/de_DE/Konformitaetserklaerung/352-529/?productID=24714



E



All technical data and functions described in these operating instructions are correct at the time of printing and are subject to change without prior notice. We assume no liability for misprints or errors. Copying and reproduction only permitted with the express permission of TELESTAR-DIGITAL GmbH.



© TELESTAR 2023



E



imperial[®]

DABMAN OR 3

Guide d'utilisation

F



**DAB+ / FM Outdoor-Radio
avec lampe de camping**

V1_04_03_03

www.telestar.de





1. TABLE DES MATIÈRES

2. CONSIGNES DE SÉCURITÉ	65
2.1 Explication des signes	65
2.2 Utilisation appropriée	67
2.3. Sécurité d'opération	68
2.4. Sécurité de fonctionnement	69
2.5. connecter un appareil	70
2.6. Préserver l'appareil des dommages	70
2.7. Risque de blessure	71
2.8. Notes sur l'interface radio	71
2.9. Nettoyage de l'appareil	72
2.10. Comportement en cas de dysfonctionnement	72
3. CONTENU DE LA BOÎTE	73
4. COMMANDES RADIO	74
5. FONCTIONNEMENT	78
5.1. Première mise en service	78
5.2. Mode veille	78
5.3. Sélection du mode	78
5.4. Mode radio numérique DAB+	79
5.4.1. Recherche des stations DAB+	79
5.4.2. Liste des stations	79
5.4.3. Enregistrement/rappel des stations favorites	80
5.4.4. Menu DAB	80
5.5. Mode radio FM	80
5.5.1. Recherche de stations FM	81
5.5.2. Réglage manuel de la fréquence FM	81
5.5.3. Enregistrement/rappel des stations favorites	81
5.5.4. Menu FM	82

F



1. TABLE DES MATIÈRES

5.6. Diffusion de musique sans fil (Bluetooth)	82
5.7. Configuration du système	82
5.7.1. Alarme	83
5.7.2. Rétroéclairage	82
F 5.7.3. Option Time setup (Réglage de l'heure et de la date)	83
5.7.4. Langue	83
5.7.5. Restauration des paramètres par défaut	83
5.7.6. Version du logiciel	83
5.8. Chargement de la batterie à l'extérieur	84
5.8.1. Panneau solaire	84
5.8.2. Manivelle	85
5.9. Fonction d'urgence SOS	85
5.10. Torche	85
6. DÉPANNAGE	86
7. CONSIGNES D'ÉLIMINATION	87
7.1. Élimination de l'emballage	87
7.2. Élimination de l'appareil	87
8. DONNÉES TECHNIQUES	88
9. SERVICE ET ASSISTANCE	89
10. MARQUAGE CE	90

2. CONSIGNES DE SÉCURITÉ

2.1 Explication des signes

SYMBOLE

SENS



DANGER !

Cette mention avertit d'un risque élevé de danger qui, en cas de non-respect de l'avertissement, entraîne la mort ou une blessure grave.

F



AVERTISSEMENT !

Cette mention avertit d'un risque moyen de danger qui, en cas de non-respect de l'avertissement, peut entraîner la mort ou une blessure grave.



ATTENTION !

Cette mention avertit d'un risque peu élevé de danger qui, en cas de non-respect de l'avertissement peut entraîner une blessure bénigne ou modérée.



REMARQUE

Cette mention met en garde au sujet de possibles dégâts matériels et attire l'attention sur des descriptions particulières relatives à l'opération de l'appareil.



Ce signe avertit de dangers..

2. CONSIGNES DE SÉCURITÉ

2.1 Explication des signes

SYMBOLE

SENS

F



Matériel de classe 2.

Les appareils électriques de classe 2 possèdent une isolation renforcée ou double au niveau de la tension d'isolation assignée entre les parties actives et touchables (VDE 0100 partie 410, 412.1).

Ils n'ont généralement pas de connexion au conducteur de protection. Même quand ils ont des surfaces conduisant l'électricité, celles-ci sont protégées du contact avec d'autres parties conductrices par une isolation renforcée ou double.



Les produits signalés par ce symbole remplissent les conditions établies par les directives de la Communauté Européenne.

2. CONSIGNES DE SÉCURITÉ

2.2 Utilisation appropriée

Merci d'avoir choisi ce produit.

Veuillez lire attentivement ces instructions et les conserver pour référence future. Ce mode d'emploi fait partie de l'appareil ! Si vous vendez ou cédez l'appareil, veuillez également remettre ce mode d'emploi. Ce produit est un appareil électronique grand public.

L'appareil sert de récepteur pour les signaux radio FM DAB+, pour charger des appareils mobiles tels que des smartphones ou des tablettes avec une tension de charge de 5V et un courant de charge maximal de 2A et comme lampe de poche. Toute autre opération ou utilisation de l'appareil est considérée comme inappropriée et peut entraîner des blessures ou des dommages matériels.

N'utilisez pas l'appareil à d'autres fins.

L'appareil n'est destiné qu'à l'usage privé, non à l'usage commercial.

Nous sous-entendons que l'utilisateur de l'appareil possède des connaissances générales en matière d'usage d'appareils d'électronique grand public. La garantie expire en cas d'utilisation inappropriée.

La responsabilité expire en cas d'utilisation inappropriée.

- › N'utilisez que des pièces de rechange et des accessoires fournis ou approuvés par nous.
- › Ne modifiez pas l'appareil et n'utilisez aucun de nos produits des appareils supplémentaires ou des pièces de rechange explicitement approuvés ou fournis.
- › N'utilisez pas l'appareil dans des zones potentiellement explosives.
- › Ceux-ci incluent par ex. B. Zones de stockage de carburant, parcs de stockage ou zones où les solvants sont stockés ou traités.

2. CONSIGNES DE SÉCURITÉ

- › N'utilisez pas l'appareil dans des zones où l'air est chargé de particules (par ex. farine ou poussière de bois)
- › N'exposez pas l'appareil à des conditions extrêmes, par exemple des températures extrêmement élevées ou basses ou des flammes nues.

F

2.3. Sécurité d'opération

Vérifiez l'appareil avant utilisation. En cas de dommage ou de défaut, l'appareil ne doit pas être mis en service.

Risque de blessure !

Risque de blessure pour les enfants et les personnes ayant des capacités physiques, sensorielles ou mentales réduites (par exemple, personnes partiellement handicapées, personnes âgées avec des capacités physiques et mentales limitées) ou un manque d'expérience et de connaissances.

- › Veuillez stocker l'appareil uniquement dans des endroits inaccessibles aux enfants.
- › Cet appareil peut être utilisé par des enfants à partir de 8 ans et par des personnes ayant des capacités physiques, sensorielles ou mentales réduites ou un manque d'expérience et/ou de connaissances s'ils sont surveillés ou ont été formés à l'utilisation en toute sécurité de l'appareil et ont compris les dangers qui en résultent.
- › Ne laissez jamais les enfants utiliser l'appareil sans surveillance.
- › Veuillez conserver les matériaux d'emballage utilisés (sacs, morceaux de polystyrène, etc.) hors de portée des enfants. Les enfants ne doivent pas jouer avec l'emballage. Il existe un risque d'étouffement, notamment avec les films d'emballage.

2. CONSIGNES DE SÉCURITÉ

2.4. Sécurité de fonctionnement

DANGER !

Risqué de blessure!

Risque de blessure par électrocution avec des pièces sous tension.

Il existe un risque d'électrocution ou d'incendie dû à un court-circuit accidentel.

- › Veuillez vérifier l'état de l'appareil avant chaque utilisation. Si vous remarquez des dommages visibles ou si l'appareil présente des dommages visibles, veuillez cesser de l'utiliser.
- › Si vous découvrez un problème technique ou mécanique, veuillez contacter le service TELESTAR.
- › N'ouvrez jamais le boîtier de l'appareil.
- › En cas de dysfonctionnements, débranchez immédiatement l'appareil de la source d'alimentation
- › Si vous transportez l'appareil d'un environnement froid à un environnement chaud, de l'humidité peut se condenser à l'intérieur de l'appareil.
- › Dans ce cas, attendez environ une heure avant de l'utiliser prendre.
- › Si des corps étrangers ou du liquide pénètrent dans l'appareil, débranchez immédiatement le bloc d'alimentation de la prise si un bloc d'alimentation était connecté. Faites vérifier l'appareil par du personnel qualifié avant de le remettre en service. Sinon, il existe un risque d'électrocution.

2. CONSIGNES DE SÉCURITÉ

2.5. connecter un appareil

- › Si vous connectez l'appareil au secteur avec un bloc d'alimentation, assurez-vous que la source d'alimentation (prise) est facilement accessible.
- › Ne pliez ou n'écrasez aucune connexion de câble.
- › Avant de mettre l'appareil en service, vérifiez si les informations de tension et de courant sur l'appareil IMPERIAL OR 3 correspondent au bloc d'alimentation que vous souhaitez faire fonctionner sur l'appareil.

2.6. Préserver l'appareil des dommages

REMARQUE

Une chaleur excessive ou un manque de ventilation peut endommager l'appareil. Évitez la proximité directe de : sources de chaleur, telles que radiateurs, flammes nues, telles que bougies, appareils à champs magnétiques puissants, tels que B. Haut-parleurs. Assurez-vous qu'il y a une distance suffisante par rapport aux autres objets afin que l'appareil ne soit pas couvert, de sorte qu'une ventilation suffisante soit toujours garantie. Assurez-vous qu'il n'y a pas de sources de feu ouvertes (par exemple des bougies allumées) à proximité de l'appareil.



2. CONSIGNES DE SÉCURITÉ

2.7. Risque de blessure

 **AVERTISSEMENT !**

Une pression sonore excessive peut causer des dommages auditifs ou une perte auditive. L'écoute à proximité des haut-parleurs à un volume élevé pendant une longue période peut blesser l'utilisateur. Veuillez vérifier le volume à une distance suffisante de l'appareil. Réglez le volume à un niveau bas et n'augmentez le volume qu'à un niveau confortable pour vous.

 F

2.8. Notes sur l'interface radio



Cet appareil génère un champ électromagnétique. Respectez les avertissement qui interdisent ou restreignent l'opération d'appareils électroniques. On en trouve par ex. dans des hôpitaux, des stations-service ou des aéroports. En présence d'un tel avertissement, débranchez immédiatement l'appareil. Les composants de l'appareil génèrent de l'énergie électromagnétique et des champs magnétiques. Ceux-ci peuvent perturber le fonctionnement d'appareils médicaux comme les stimulateurs cardiaques ou les défibrillateurs. Maintenez donc toujours une distance sûre et suffisante entre les appareils médicaux et la radio. Si vous avez des raisons de penser que la radio perturbe l'appareil médical, éteignez-la immédiatement ou bien débranchez-la.





2. CONSIGNES DE SÉCURITÉ

2.9. Nettoyage de l'appareil

Débranchez l'appareil avant de le nettoyer.

Utilisez un chiffon sec et doux pour nettoyer l'appareil. N'employez aucun liquide pour nettoyer l'appareil.

F

N'employez ni solvant, ni détachant, car ils pourraient abîmer la surface et/ou les inscriptions de l'appareil.

Le nettoyage ne doit pas être fait par des enfants.

2.10. Comportement en cas de dysfonctionnement



En cas de dysfonctionnement de l'appareil, appuyez sur le bouton de réinitialisation de l'appareil. Si cela n'aboutit pas, veuillez contacter votre revendeur ou contacter directement TELESTAR Digital GmbH. Vous pouvez trouver plus d'informations sur la page 86.



3. CONTENU DE LA BOÎTE

Veillez sortir toutes les pièces de l'emballage et éliminer tous les matériaux d'emballage. Si une ou plusieurs des pièces spécifiées devaient manquer, veuillez contacter :

TELESTAR Service Center,
Am Weiher 14,
D-56766 Ulmen
Courriel : service@telestar.de

F

Numéro	Explication
1	DABMAN OR 3 Radio
1	Manuel d'instruction
1	Câble de charge USB-C vers USB-A



4. COMMANDES RADIO

F

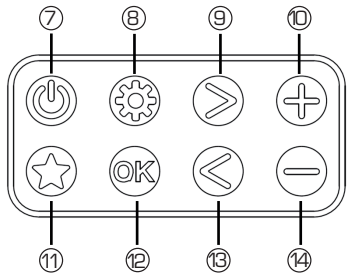
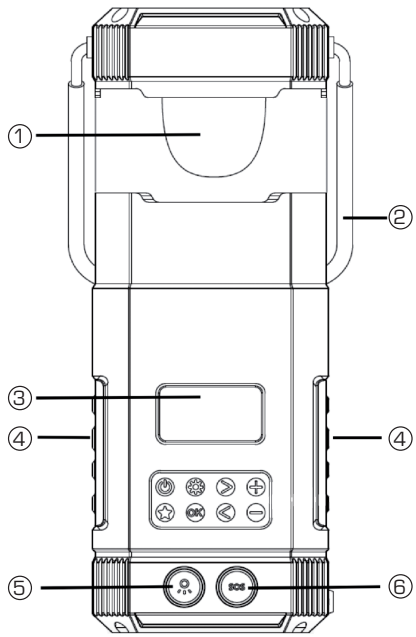

4. COMMANDES RADIO

No.	Description	Fonction
1	Lanterne	Pour pouvoir utiliser la lanterne, tirez l'appareil vers le haut et vers l'extérieur.
2	Poignée de transport	Poignée de transport ou de suspension
3	Écran	Affiche les informations sur la station/chanson/l'artiste actuel(le)
4	conférencier	
5	lampe de poche Lanterne Allumé éteint	Une courte pression active la lampe de poche Quand la lanterne est éteinte, la lanterne est allumée à la place.
6	Bouton SOS	Appuyez sur le bouton SOS pour faire retentir une sirène bruyante et activer la lumière d'urgence.
7	Marche/Arrêt/ Mode	Appui bref : allumer la radio/changer de mode (DAB/FM/BT) Pression longue : Mode veille/éteindre complètement la radio lorsqu'elle est déjà en veille.
8	Réglages	Appui bref : basculer entre les informations de texte radio Appui long : accéder au menu
9	Droit >	DAB : station radio suivante / FM : appui bref sur +0,05 MHz/appui long : recherche de la station suivante
10	Volume +	Augmenter le volume de la radio.
11	Liste des favoris	Appui bref : ouvrir une station radio favorite Appui long : enregistrer la station radio actuelle dans la liste des favoris
12	Confirmer	Appui bref : confirmer toute sélection dans les menus Appui long : lancer le balayage complet en mode DAB/FM
13	Gauche <	DAB : station radio précédente/ FM : appui bref sur -0,05 MHz/appui long : recherche de la station précédente
14	Volume -	Diminuer le volume de la radio.

F



4. COMMANDES RADIO

F

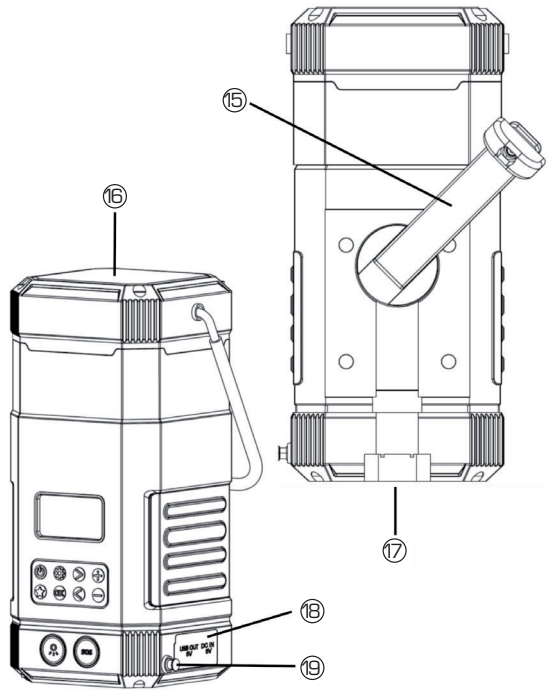



4. COMMANDES RADIO

No	Description	Fonction
15	Manivelle	Tournez la manivelle pour recharger manuellement la batterie interne.
16	Panneau solaire	Placez le panneau solaire face au soleil pour recharger la radio.
17	Lampe de poche Lampe torche de secours	Par ex. pour s'orienter la nuit La lampe d'urgence clignote lorsque le bouton SOS est enfoncé.
18	Connexions sous couverture	
	Prise de charge USB-C	Sert à recharger la batterie intégrée de DABMAN OR 1. Les écouteurs peuvent être connectés via un adaptateur USB-C.
	Sortie USB	Fonction de banque d'alimentation pour charger tout appareil mobile.
	Bouton de réinitialisation	Réinitialisation matérielle de la radio en cas d'erreur logicielle.
	Témoin de charge	rouge clignotant : Processus de chargement s'allume en permanence: complètement chargé
19	Antenne téléscopique	Si possible, déployez l'antenne sur toute sa longueur pour assurer la meilleure réception radio possible.

F



5. FONCTIONNEMENT

5.1. Première mise en service

Sortez l'antenne. Maintenez le bouton  enfoncé. Après la première mise en marche, sélectionnez la langue du menu à l'aide des touches   et confirmez avec la touche OK. La radio démarre alors une recherche de station DAB+ et enregistre toutes les stations de radio DAB+ recevables.

5.2. Mode veille

Pour activer le mode veille, appuyez longuement sur le bouton Marche/Arrêt .

Pour réactiver la radio, appuyez brièvement sur le bouton Marche/Arrêt . Pour éteindre complètement la radio et préserver l'autonomie de la batterie, appuyez longuement sur le bouton Marche/Arrêt  en mode veille. Aucune alarme n'est disponible lorsque la radio est complètement éteinte. En mode veille, appuyez sur le bouton de réglages  pour afficher rapidement les réglages de l'alarme actuellement définis, ou appuyez sur le bouton OK pour accéder rapidement à l'assistant de réglages de l'alarme (voir chapitre 5.7.1.).

5.3. Sélection du mode

Pour sélectionner le mode audio souhaité, appuyez brièvement sur le bouton mode, lorsque la radio est allumée. Les modes audio disponibles sont les suivants :

- Radio numérique DAB+
- Radio analogique FM
- Audio sans fil Bluetooth

5. FONCTIONNEMENT

5.4. Mode radio numérique DAB+

Utilisez ce mode pour écouter des émissions de radio numérique. Vous pouvez parcourir les stations disponibles en appuyant sur les boutons gauche ⏪ et droit ⏩.

- > Pour accéder à d'autres fonctions, ouvrez le menu en appuyant longuement sur le bouton de réglages ⚙️. Parcourez le menu à l'aide des boutons gauche ⏪ et droit ⏩ et utilisez le bouton OK pour confirmer. Pour quitter le menu, appuyez à nouveau sur le bouton de réglages ⚙️.

F

5.4.1. Recherche des stations DAB+

La radio effectue automatiquement une recherche complète des stations lorsque vous l'allumez pour la première fois.



Si vous souhaitez effectuer à nouveau une recherche complète des stations à un moment ultérieur (par exemple après un déménagement), appuyez sur le bouton OK et maintenez-le enfoncé pendant 2 secondes.

5.4.2. Liste des stations

Une fois la recherche terminée, vous pouvez afficher toutes les stations actuellement disponibles dans la liste des stations, accessible dans le menu. Parcourez la liste avec les boutons gauche ⏪ et droit ⏩ et confirmez votre sélection en appuyant sur OK.

5. FONCTIONNEMENT

5.4.3. Enregistrement/rappel des stations favorites

Si vous souhaitez enregistrer la station DAB+ actuelle en tant que favori, appuyez sur le bouton favoris  et maintenez-le enfoncé pendant environ 2 secondes. Pour rappeler une station favorite ultérieurement, appuyez brièvement sur le bouton favoris .

5.4.4. Menu DAB

Les autres éléments du menu DAB sont les suivants :

Supprimer les stations non valides :

Supprime les stations non disponibles de la liste des stations.

Classement des stations :

Trier les stations de la liste des stations par nom ou par fréquence.

DRC :







Régler le niveau de la compression de la plage dynamique, en réduisant les différences de volume entre les passages forts et les passages tranquilles.

Option Manuelle :

Régler manuellement une fréquence DAB.

5.5. Mode radio FM

Utilisez ce mode pour écouter des émissions de radio analogiques.

Vous pouvez parcourir les stations disponibles en appuyant longuement sur les boutons gauche  et droit . Pour accéder à d'autres fonctions, ouvrez le menu en appuyant longuement sur le bouton de réglages . Parcourez le menu à l'aide des boutons gauche  et droit  et utilisez le bouton OK pour confirmer. Pour quitter le menu, appuyez à nouveau sur le bouton de réglages .

5. FONCTIONNEMENT

5.5.1. Recherche de stations FM

- > Pour effectuer une recherche complète de la station, appuyez sur le bouton OK et maintenez-le enfoncé pendant environ 2 secondes. Toutes les stations de radio trouvées sont enregistrées dans la liste des stations favorites.

F

5.5.2. Réglage manuel de la fréquence FM

Appuyez brièvement sur les boutons gauche ⏪ et droit ⏩ pour régler manuellement une fréquence FM. La fréquence est réglée par incréments de 0,05 MHz.

5.5.3. Enregistrement/rappel des stations favorites

Si vous souhaitez enregistrer la station FM actuelle en tant que favori, appuyez sur le bouton favoris ⚙ et maintenez-le enfoncé pendant environ 2 secondes.

Utilisez les touches ⏪/⏩ pour sélectionner un emplacement mémoire et confirmez avec OK.

Pour rappeler un favori ultérieurement, appuyez brièvement sur le bouton favoris ⚙ de la radio.

5. FONCTIONNEMENT

5.5.4. Menu FM

Les autres éléments du menu FM sont les suivants :

Paramètres de recherche :

F

Restreindre la recherche complète aux seules stations fortes.

Paramètres audio :

N'autoriser que les stations mono pour améliorer la réception.

5.6. Diffusion de musique sans fil (Bluetooth)

Un téléphone portable compatible Bluetooth peut être utilisé pour la lecture sans fil de tout contenu audio. Pour ce faire, vous devez activer le mode « Bluetooth » en appuyant sur le bouton mode . Une fois que c'est fait, cherchez « DABMAN OR 3 » sur votre appareil mobile. Pour plus de détails sur le fonctionnement de votre téléphone portable, reportez-vous au manuel de l'appareil.

5.7. Configuration du système

Une longue pression sur le bouton de menu vous amène aux configurations du système dans n'importe quel mode. Ici, vous pouvez effectuer les réglages suivants.

5. FONCTIONNEMENT

5.7.1. Alarme

Ce menu permet de configurer la fonction d'alarme. Deux alarmes distinctes peuvent être programmées. Chaque alarme peut être répétée tous les jours, en semaine ou le week-end. Les alarmes peuvent diffuser un son d'alarme standard ou la dernière station FM ou DAB programmée.

F

5.7.2. Rétroéclairage

Utilisez cette entrée pour définir le niveau d'éclairage du rétroéclairage de l'écran et le délai d'attente.

5.7.3. Option Time setup (Réglage de l'heure et de la date)

Utilisez cette entrée pour régler l'heure et la date, modifier le format de l'heure ou de la date ou configurer le réglage automatique de l'heure au moyen du mode FM/DAB.

5.7.4. Langue

Langue Permet de sélectionner l'une des langues de menu suivantes : anglais, allemand, français, italien, espagnol, néerlandais, finlandais, polonais.

5.7.5. Restauration des paramètres par défaut

Réinitialiser la radio aux paramètres d'usine.

Attention: Cette procédure supprime tous les réglages et favoris !

5. FONCTIONNEMENT

5.7.6. Version du logiciel

La version actuelle du logiciel de la radio s'affiche ici.

F 5.8. Chargement de la batterie à l'extérieur

5.8.1. Panneau solaire

Pour recharger la radio, placez son panneau solaire directement à la lumière du soleil. Le panneau peut être incliné pour un alignement optimal. Veillez à ne pas ombrager une partie du panneau solaire. Même de petites ombres peuvent réduire considérablement les performances du panneau. Généralement, les sources lumineuses artificielles ne fournissent pas assez d'énergie pour charger la radio. 1 heure de charge solaire peuvent suffire à alimenter la radio pendant environ 20 minutes ou la torche intégrée pendant environ 1 heure.



5. FONCTIONNEMENT

5.8.2. Manivelle

Pour recharger la radio, étendez la manivelle et tournez-la dans les deux sens. Pour une charge optimale, tournez la manivelle à 120 - 150 tr/min (2 - 2,5 fois par seconde). Une rotation de 1 minute peut alimenter la radio pendant environ 3 minutes.

5.9. Fonction d'urgence SOS

Utilisez cette fonction en cas d'urgence pour alerter les gens près de chez vous. Pour l'activer, appuyez longuement sur le bouton SOS situé au bas de la radio. La radio fera retentir une sirène bruyante et clignoter un voyant rouge et bleu.

Attention : La sirène est très bruyante. Une exposition à courte portée et prolongée peut causer des lésions auditives. Essayez d'installer la radio à une certaine distance lorsque vous utilisez la fonction d'urgence. L'utilisation de la fonction d'urgence décharge la batterie à une vitesse excessive.

5.10. Torche

Pour allumer la lampe de poche, appuyez sur le  bouton situé sur le dessus des radios.

Si vous appuyez une seconde fois sur le bouton, la lampe clignote.

Si le panneau solaire est replié vers le haut, le  bouton n'active pas la lampe de poche, mais la lampe de lecture située sous le module solaire. Celle-ci peut être utilisée sur 3 niveaux différents.

6. DÉPANNAGE

Problème	Suggestion
L'appareil ne s'allume pas.	Assurez-vous que la radio est chargée en la connectant à une source d'alimentation et en la chargeant pendant au moins 30 minutes.
Kein Ton oder geringe Lautstärke	Le son de la radio est coupé ? Utilisez le bouton d'augmentation du volume  pour augmenter le volume.
Absence de signal ou sifflement en mode DAB/FM.	Repositionnez la radio ou changez l'antenne. Vérifiez que l'antenne est complètement déployée.
Certains boutons/fonctions ne peuvent plus être utilisés	Réinitialisez la radio aux réglages par défaut d'usine Appuyez sur le bouton de réinitialisation situé sous le couvercle de charge avec un petit objet.

7. CONSIGNES D'ÉLIMINATION

7.1. Élimination de l'emballage

L'emballage de votre appareil est principalement composé de matériaux recyclables.

Veuillez les trier en fonction et les jeter dans le système dual.



F

7.2. Élimination de l'appareil

Le symbole d'une poubelle sur roues barrée d'une croix, illustré à droite, indique que cet appareil est soumis à la directive 2012/19/UE.



Cette directive stipule que vous ne devez pas jeter cet appareil avec les déchets ménagers normaux à la fin de sa durée de vie, mais qu'il faut le déposer dans les points de collecte prévus à cet effet, ou auprès d'entreprises de recyclage.

La mise au rebut est gratuite. Pensez à la protection de l'environnement et tenez compte des consignes en matière d'élimination des déchets.

Vous obtiendrez davantage d'informations, au besoin, auprès de votre entreprise locale de recyclage ou de l'administration de votre commune.

8. DONNÉES TECHNIQUES

Modèle	IMPERIAL DABMAN OR 3
Description	DAB+/DAB/UKW/Bluetooth
Puissance du haut-parleur	2 x 7 W
FM	87,5 - 108 MHz
DAB/DAB+	174 - 240 MHz (Band III)
Bluetooth	Version 5.0/portée 10 m
Entrée de charge	USB-C 5 V 2 A
Sortie de charge	5 V 2 A
Temps de charge	ca. 3 heures
Étanche	IPX 5
Température de fonctionnement	(-10 °C) - (+55 °C)
Dimensions	100 x 200 x 100 mm
Poids	810 g

9. SERVICE ET ASSISTANCE

Chère cliente, cher client,

Nous vous remercions d'avoir choisi un de nos produits. Notre produit correspond aux exigences légales et a été soumis à des contrôles de qualité permanents pendant sa fabrication. Les données techniques correspondent à la situation au moment de l'impression. Sous réserve de modifications. La durée de garantie pour le DABMAN OR 3 correspond aux dispositions légales en vigueur au moment de l'achat.

Nous vous offrons également une assistance professionnelle par l'intermédiaire de notre HOTLINE service client.

Des personnes spécialisées et professionnelles sont à votre disposition au sein de notre service client.

Vous pouvez leur poser toutes vos questions concernant les produits IMPERIAL et obtenir des conseils pour trouver la cause d'une éventuelle panne. Nos techniciens sont à votre disposition du lundi au vendredi, de 8 h 00 à 16 h 45 au numéro de téléphone suivant :

+49 2676 / 95 20 101

ou par courriel à l'adresse :

service@telestar.de

Si notre service client n'est pas en mesure de vous aider, veuillez envoyer votre DABMAN OR 3 si possible dans son emballage d'origine, mais en tout cas dans un emballage permettant un transport sûr, à l'adresse suivante:

TELESTAR - DIGITAL GmbH
Service Center
Am Weiher 14 (Industriegebiet)
D-56766 Ulmen





10. MARQUAGE CE



F Votre appareil porte la marque CE et remplit toutes les normes UE nécessaires.

TELESTAR DIGITAL GmbH déclare par la présente que l'appareil DABMAN OR1 est conforme aux exigences fondamentales et aux autres dispositions pertinentes de la directive RoHS 2011/65/UE, de la directive RE 2014/53/UE ainsi que de la directive ErP 2009/125/CE.

Vous trouverez la déclaration de conformité de cet appareil sur:
http://www.telestar.de/de_DE/Konformitaetserklaerung/352-529/?productID=24714



Toutes les données techniques indiquées ainsi que les fonctions décrites dans ce mode d'emploi sont à jour à la date d'impression et peuvent être modifiées sans avis préalable. Nous déclinons toute responsabilité pour les erreurs et les fautes d'impression. La copie et la reproduction de ce manuel d'utilisation sont uniquement permises avec l'autorisation explicite de TELESTAR-DIGITAL GmbH.

© TELESTAR 2023

imperial[®]

DABMAN OR 3

Gebruikershandleiding

NL



**DAB+/FM Outdoor Radio
met campingverlichting**

v1_84_03_23

www.telestar.de

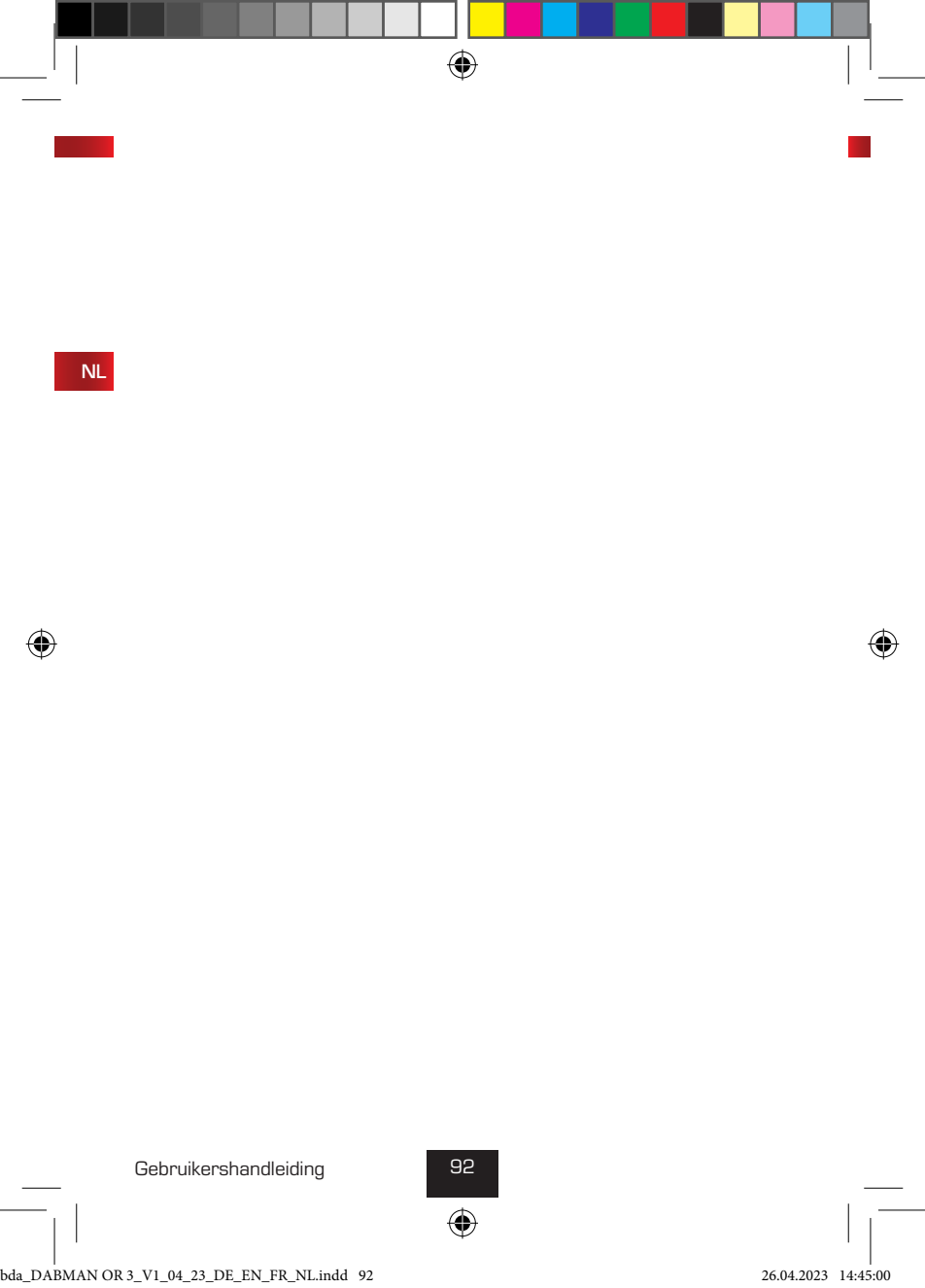

NL





1. INHOUDSOPGAVE

2. VEILIGHEIDSAANWIJZINGEN.....	95
2.1 Tekenvoorklaring.....	95
2.2 Beoogd gebruik.....	97
2.3 Veiligheidsaanwijzingen.....	98
2.4 Bedrijfsveiligheid.....	99
2.5 Apparaat aansluiten.....	100
2.6 Apparaat tegen defecten beschermen.....	100
2.7. Verwondingsgevaar.....	101
2.8. Omgang met batterijen.....	101
2.9. Apparaat reinigen.....	102
2.10. Gedrag bij functiestoringen.....	102
3. LEVEROMVANG.....	103
4. OVERZICHT VAN DE BEDIENINGSELEMENTEN.....	104
5. BEDIENING EN FUNCTIES.....	108
5.1 Eerste ingebruikname.....	108
5.2. Stand-by-modus.....	108
5.3. Ontvangstmodus selecteren.....	108
5.4. - DAB+ digitale radiomodus.....	109
5.4.1. DAB+-zenderzoekprocedure.....	109
5.4.2. Zenderlijst.....	109
5.4.3. Opslaan/oproepen van een favoriete zender.....	110
5.4.4. DAB+ -instellingen.....	110
5.5. FM-radiomodus.....	111
5.5.1. FM-zenderzoekprocedure.....	111
5.5.2. FM-frequentie handmatig instellen.....	111
5.5.3. Opslaan/oproepen van een favoriete zender.....	111

NL



1. INHOUDSOPGAVE

5.5.4. FM-instellingen	112
5.6. Draadloze muziekstreaming (Bluetooth)	112
5.7. Hoofdmenu/instellingen	112
5.7.1. Wekker	113
NL 5.7.2. Helderheid display	113
5.7.3. Time setup	113
5.7.4. Taal	113
5.7.5. Naar fabrieksinstellingen resetten	113
5.7.6. Softwareversie	114
5.8. Oplaadmogelijkheden voor de interne batterij	114
5.8.1. Zonnemodule	114
5.8.2. Handzwengel	114
5.9. De functie SOS-noodoproep	115
5.10. Zaklamp	115
6. PROBLEEMOPLOSSING	116
7. WEGGOOIEN	117
7.1. Weggoaien van de verpakking	117
7.2. Weggoaien van het apparaat	117
8. TECHNISCHE GEGEVENS	118
9. SERVICE EN SUPPORT	119
10. CE-MARKERING	120

2. VEILIGHEIDSAANWIJZINGEN

2.1 Tekenverklaring

SYMBOOL

BETEKENIS

 **GEVAAR!**

Dit signaalwoord duidt op een gevaar met een hoge risicograad die de dood of zware verwonding tot gevolg heeft als de instructie niet in acht wordt genomen.

NL

 **WAARSCHUWING!**

Dit signaalwoord duidt op een gevaar met een gemiddelde risicograad die de dood of zware verwonding tot gevolg kan hebben als de instructie niet in acht wordt genomen.

 **VOORZICHTIG!**

Dit signaalwoord duidt op een gevaar met een lage risicograad die de lichte of matige verwonding tot gevolg kan hebben als de instructie niet in acht wordt genomen.

OPMERKING!

Dit signaalwoord waarschuwt voor mogelijke materiële schade.



Dit teken waarschuwt voor gevaren.

2. VEILIGHEIDSAANWIJZINGEN

SYMBOOL

BETEKENIS

NL

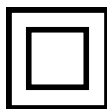

Beschermingsklasse II

Elektrische apparaten met beschermingsklasse II hebben een verstevigde en dubbele isolatie ter hoogte van de nominale isolatiespanning en toegankelijke onderdelen (VDE 0100 deel 410, 412.1). Ze hebben meestal geen aansluiting aan de beschermende geleider. Zelfs als ze elektrisch geleidende oppervlakken hebben, zijn deze beschermd tegen contact met andere geleidende onderdelen door een verstevigde en dubbele isolatie.



De producten die met dit symbool zijn gemarkeerd, voldoen aan de vereisten van de richtlijn van de Europese Gemeenschap.

2. VEILIGHEIDSAANWIJZINGEN

2.2 Beoogd gebruik

Dit product maakt deel uit van de consumentenelektronica.

Het apparaat dient als ontvanger voor DAB+ FM - en internetradio voor het afspelen van audiobestanden van een USB-gegevensdrager, cd-speler, Bluetooth-apparaat of een netwerkzender en voor de opname van audiobestanden op een USB-gegevensdrager.

Elke andere bediening of gebruik van het apparaat wordt als onjuist beschouwd en kan leiden tot persoonlijk letsel of materiële schade.

Gebruik het apparaat niet voor andere doeleinden.

Gebruik het apparaat uitsluitend binnenshuis.

Het apparaat is voor privégebruik en niet voor commercieel gebruik bedoeld.

Wij wijzen op het belang dat de gebruiker van het apparaat over algemene kennis dient te beschikken betreffende de omgang met consumentenelektronica. De aansprakelijkheid vervalt als het apparaat niet zoals beoogd wordt gebruikt.

- › Gebruik alleen door ons geleverde of goedgekeurde reserveonderdelen of accessoires.
- › Breng geen wijzigingen aan het apparaat aan en gebruik geen extra apparaten of reserveonderdelen die niet expliciet door ons zijn goedgekeurd of geleverd.
- › Gebruik het apparaat niet in explosiegevoelige gebieden.
- › Dit zijn bijv. brandstofopslagplaatsen, tankstations of ruimtes waarin oplosmiddelen worden opgeslagen of verwerkt.
- › Gebruik het apparaat niet in gebieden waar de luchtmet deeltjes is vervuild (bijv. meel- of houtstof)
- › Stel het apparaat niet bloot aan extreme omstandigheden bijv. direct zonlicht, hoge luchtvochtigheid, vocht, extreem hoge of lage temperaturen, open vuur.

NL

2. VEILIGHEIDSAANWIJZINGEN

2.3. Veiligheidsaanwijzingen

Controleer het apparaat voor gebruik.

Bij beschadiging of defect mag dit apparaat niet in gebruik worden genomen.

NL

Verwondingsgevaar!

Verwondingsgevaar voor kinderen en personen met verminderde fysieke, sensorische of mentale vaardigheden (bijvoorbeeld personen met een gedeeltelijke handicap, oudere personen met beperking van hun fysieke en mentale vaardigheden) of gebrek aan ervaring en kennis.

- › Bewaar het apparaat alleen op plaatsen die niet toegankelijk zijn voor kinderen.
- › Dit apparaat kan worden gebruikt door kinderen vanaf 8 jaar en door personen met verminderde fysieke, sensorische of mentale vermogens of een gebrek aan ervaring en/of kennis, indien zij onder toezicht staan of met betrekking tot het veilige gebruik van het apparaat werden geïnstrueerd en de daaruit voortvloeiende gevaren hebben begrepen.
- › Laat kinderen nooit het apparaat toezichtloos gebruiken.
- › De gebruikte verpakkingsmaterialen (zakken, stukken polystyreen enz.) niet binnen het handbereik van kinderen bewaren. Kinderen mogen niet met de verpakking spelen. Er bestaat vooral bij verpakkingsfolies verstikkingsgevaar.

2. VEILIGHEIDSAANWIJZINGEN

2.4. Bedrijfsveiligheid

GEVAAR!

Verwondingsgevaar!

Verwondingsgevaar door elektrische schok door stroomgeleidende onderdelen.

NL

Er bestaat door onbedoelde kortsluiting gevaar voor een elektrische schok of brand.

- › Controleer het apparaat voor elk gebruik op beschadigingen. Als u zichtbare schade vaststelt, of als het apparaat zichtbare schade vertoont, neem dan het apparaat niet meer in gebruik.
- › Indien u een technisch of mechanisch probleem vaststelt, neemt u contact op met de TELESTAR Service.
- › Gebruik alleen de meegeleverde stekker!
- › Open de behuizing van het apparaat nooit.
- › Ontkoppel het apparaat bij storingen onmiddellijk van de stroomvoorziening
- › Wanneer u het apparaat uit een koude in een warme omgeving brengt, kan er vocht binnenin het apparaat condenseren.
Wacht in dit geval ongeveer een uur voordat u het in werking stelt.
- › Bij langere afwezigheid of bij onweer u het apparaat uit het stopcontact.
- › Indien vreemde voorwerpen of vloeistoffen in het apparaat terecht zijn gekomen, haalt u de stekker uit het stopcontact. Laat het apparaat door een gekwalificeerde persoon nakijken voordat u het opnieuw in gebruik neemt. Indien niet, bestaat er gevaar voor een elektrische schok.

2. VEILIGHEIDSAANWIJZINGEN

2.5. Apparaat aansluiten

- › Sluit het apparaat alleen aan op een correct geïnstalleerd, geaard en elektrisch gezekeerd stopcontact.
- › Let erop dat de stroomvoorziening (stopcontact) makkelijk bereikbaar is.
- › Knik of knel geen kabelverbindingen.
- › Controleer voor u het apparaat in gebruik neemt of de spanningsweergave, die zich op het apparaat bevindt, met de plaatselijke netspanning overeenkomt.

NL

2.6. Apparaat tegen defecten beschermen

OPMERKING!

Ongunstige omgevingsomstandigheden zoals vocht, overmatige warmte of ontbrekende verluchting kunnen het apparaat beschadigen. Gebruik het apparaat alleen in droge ruimtes. Vermijd de directe nabijheid van: warmtebronnen zoals bijv. radiatoren, open vuur, zoals bijv. kaarsen, apparaten met sterke magnetische velden zoals bijv. luidsprekers.

Zorg voor voldoende afstand met andere voorwerpen zodat het apparaat niet is afgedekt zodat voldoende ventilatie altijd gegarandeerd is.

Vermijd directe zonnestralen en plaatsen met buitengewoon veel stof.

Let erop dat contact met vocht, water of spatwater wordt vermeden en dat geen voorwerpen gevuld met vloeistof –bijv. vazen - op of in de buurt van het apparaat. Plaats geen zware voorwerpen op het apparaat.

Let erop dat het apparaat niet wordt blootgesteld aan druppelend of spatwater en dat er geen open vuurbronnen (bijv. brandende kaarsen) in de buurt van het apparaat staan.

2. VEILIGHEIDSAANWIJZINGEN

2.7. Verwondingsgevaar

WAARSCHUWING!

Overmatige geluidsdruk bij gebruik van oortjes of hoofdtelefoons kan beschadiging of verlies van het gehoorvermogen tot gevolg hebben.

Luisteren met oortjes of hoofdtelefoon met verhoogd volume gedurende een langere periode kan schade veroorzaken bij de gebruiker.

Controleer het geluidsvolume voor u oortjes of een hoofdtelefoon in uw oren steekt of over uw oren zet.

Zet het geluidsvolume op een lage waarde en verhoog het slechts met een waarde die u nog als aangenaam ervaart.

NL

2.8. Omgang met batterijen

Het apparaat wordt geleverd met een CR 2032 batterij. Gebruik voor de afstandsbediening alleen dit batterijtype. Gebruik principieel alleen het batterijtype van de batterij die meegeleverd wordt.

GEVAAR!

Bij het inslikken van batterijen bestaat gevaar voor interne verwondingen.

Het batterijzuur in de batterijen kan bij contact met de huid verwondingen tot gevolg hebben.

Zoek onmiddellijk medische hulp na het per ongeluk inslikken of bij tekenen van huidirritatie.

Houd nieuwe en gebruikte batterijen altijd buiten het bereik van kinderen.

Neem uitgelopen batterijen onmiddellijk uit het apparaat en reinig de contacten voor u nieuwe batterijen plaatst.

2. VEILIGHEIDSAANWIJZINGEN

WAARSCHUWING!

Bij onjuist behandelen van batterijen bestaat er een risico op explosie.

Gebruik alleen batterijen van hetzelfde type. Gebruik nooit nieuwe en oude batterijen samen in een apparaat.

NL

Let bij het plaatsen op de juiste polariteit. Laad batterijen nooit op. Batterijen moeten op koele en droge plaatsen worden bewaard. Gooi batterijen nooit in het vuur.

Indien het apparaat langere tijd niet wordt gebruikt, verwijder dan de batterijen uit het apparaat. Stel batterijen nooit bloot aan grote hitte of directe zonnestralen.

2.9. Apparaat reinigen

Trek voor de reiniging het apparaat van de stroom. Gebruik een droge, zachte doek om het apparaat te reinigen. Gebruik geen vloeistoffen om het apparaat te reinigen. Gebruik geen oplos- of reinigingsmiddelen omdat die het oppervlak en/of belettering van het apparaat kunnen beschadigen.

2.10. Gedrag bij functiestoringen

Als het apparaat functiestoringen vertoont, trek dan de stekker uit het stopcontact en wacht enkele seconden. Sluit het apparaat opnieuw aan op de stroomvoorziening.

Het terugzetten naar de fabrieksinstellingen is eventueel noodzakelijk. Als dit niet mocht lukken, neem dan contact op met uw dealer of rechtstreeks met TELESTAR Digital GmbH.

3. LEVEROMVANG

Neem alle onderdelen uit de verpakking en verwijder alle verpakkingsmaterialen volledig. Mochten één of meerdere vermelde onderdelen ontbreken, neem dan contact op met:

TELESTAR Service Center,
Am Weiher 14,
56766 Ulmen
e-mail: service@telestar.de

NL

Aantal	Verklaring
1	DABMAN OR 3 Radio
1	Gebruikershandleiding
1	USB-laadkabel



4. OVERZICHT VAN DE BEDIENINGSELEMENTEN

NL

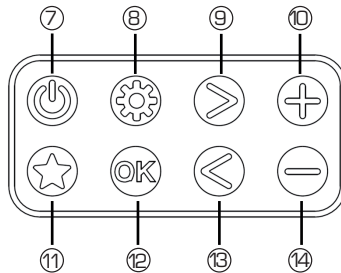
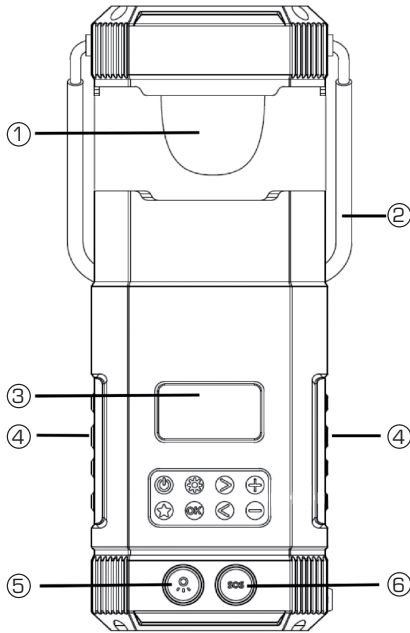

4. OVERZICHT VAN DE BEDIENINGSELEMENTEN

Nr.	Beschrijving	Functie
1	Lantaarn	Om de lantaarn te kunnen gebruiken, trekt u het apparaat omhoog en naar buiten.
2	Draagbeugel	Handvat om te dragen of op te hangen.
3	Weergave	Toont actuele informatie over de zender/het lied/de artiest.
4	Spreker	
5	Zaklamp Leeslamp aan uit	Kort drukken activeert de zaklamp Als de zonnecel is opgevouwen, wordt in plaats daarvan de leeslamp ingeschakeld
6	SOS-toets	Lang drukken: Er klinkt een luide signaaltoon en de SOS-noodlamp knippert.
7	On/Off/ Standby	Kort drukken: Moduswissel (DAB/FM/Bluetooth) Lang drukken: 2 seconden: Stand-by Lang drukken: in stand-by: Radio volledig uitschakelen
8	Menu	Kort drukken: Informatie over de huidige zender wijzigen lang drukken: opent het hoofdmenu
9	Rechts >	DAB: volgende zender uit de zenderlijst FM: kort drukken +0.05 MHz/lang drukken: zoekt de volgende beschikbare FM-zender
10	Geluidsvolume +	Geluidsvolume van de radio verhogen
11	Favorieten	Kort drukken: Zenderlijst met favorieten openen Lang drukken: Favoriete zender in favorieten opslaan
12	Bevestiging OK	Kort drukken: Bevestiging van de keuze in menu's Lang drukken: start een volledige zenderzoekprocedure
13	Links	DAB: vorige zender uit de zenderlijst FM: kort drukken -0.05 MHz/lang drukken: Zoekt achterwaarts naar de volgende beschikbare FM-zender
14	Geluidsvolume -	Geluidsvolume van de radio verlagen

NL



4. OVERZICHT VAN DE BEDIENINGSELEMENTEN

NL

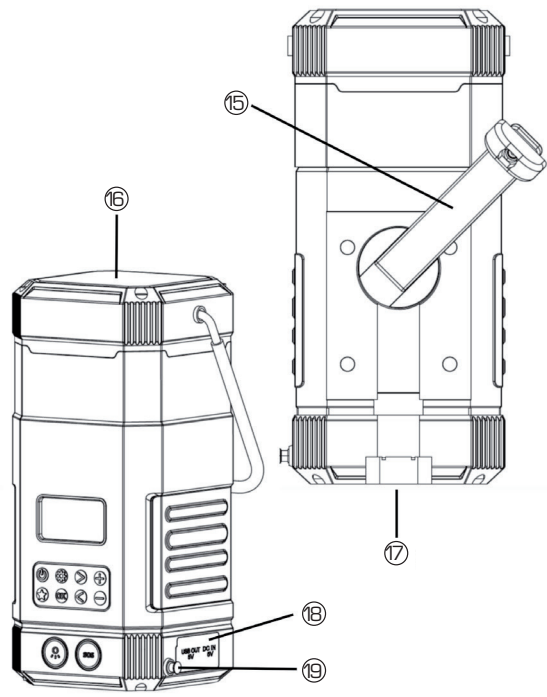



4. OVERZICHT VAN DE BEDIENINGSELEMENTEN

Nr.	Beschrijving	Functie
15	Handzwengel	Met behulp van de handzwengel kan de radio handmatig opgeladen worden.
16	Zonnecel	Richt de zonnecel naar de zon, uom de radio op te laden.
17	Zaklamp Noodlamp	Zaklamp bijv. voor oriëntatie 's nachts De lamp knippert, als de SOS-toets wordt ingedrukt.
18	Aansluitingen onder dekking	
	USB-C	Via de laadbus kan de geïntegreerde batterij geladen worden. Het aansluiten van een hoofdtelefoon via de USB-C-adapter is mogelijk.
	USB-uitgang	Via deze uitgang kan een extern apparaat geladen worden.
	Reset-toets	Zet het apparaat in geval van een storing terug.
	Laadindicator	Knippert rood: Apparaat wordt geladen Constant rood: Apparaat is volledig opgeladen
19	Telescopische antenne	Strek de antenne indien mogelijk uit tot de volledige lengte om de best mogelijke radio-ontvangst te garanderen.

NL

5. BEDIENING EN FUNCTIES





5.1 Eerste ingebruikname

Trek de antenne uit. Houd de toets  ingedrukt. Kies na de eerste inschakeling de menutaal met de toetsen   en bevestig ze met de OK-toets.

NL

Daarna start de radio een zoekprocedure naar DAB+ zenders en slaat alle te ontvangbare DAB+ radiozenders op.

5.2. Stand-by-modus

- > Om de Stand-by-modus te activeren, drukt u lang op de  Toets aan/uit.
- > Om de radio opnieuw te activeren, drukt u kort op de toets  aan/uit-toets.
- > Om de radio volledig uit te schakelen en de batterij te sparen, druk in de stand-by-modus opnieuw lang op de  aan/uit-toets.
- > Als de radio volledig is uitgeschakeld, is de wekker niet beschikbaar.
- > Druk in de stand-by-modus op de toets menu , om uw huidige wekkerinstellingen weer te geven, of druk op de OK-toets, om om naar de alarminstellingen wizard te gaan.
[Zie hoofdstuk 5.7.1]

5.3. Ontvangstmodus selecteren

Selecteer een gewenste ontvangstmodus met de toets  uit.



U kunt de volgende modi instellen:

- DAB+ digitale radio
- FM analoge Radio
- Bluetooth



5. BEDIENING EN FUNCTIES

5.4. - DAB+ digitale radiomodus

Gebruik deze modus, om digitale radiozenders te beluisteren.

Met de toetsen links  en rechts  kunt u door de beschikbare zenders bladeren. Om toegang te krijgen tot verdere functies, opent u het menu door lang te drukken op de toets menu .

NL

- > Navigeer met de linker  en rechts  toets door het menu en bevestig uw keuze met de toets OK.
- > Druk opnieuw op de toets MENU om het menu te verlaten .



5.4.1. DAB+-zenderzoekprocedure

De radio voert automatisch een volledige zenderzoekprocedure door, als u de radio voorde eerste keer inschakelt.

Als u op een later tijdstip (bijv. na een verhuizing) opnieuw een volledige zenderzoekprocedure wilt uitvoeren, houdt u de OK-toets ongeveer 2 seconden ingedrukt.



5.4.2. Zenderlijst

Nadat de zoekprocedure is voltooid, kunt u alle momenteel beschikbare zenders bekijken in de zenderlijst, die via het menu  toegankelijk is.

- > Navigeer met de linker  en rechter  toets door de lijst en. Bevestig uw keuze met OK.

5. BEDIENING EN FUNCTIES

5.4.3. Opslaan/oproepen van een favoriete zender

- > Als u de huidige DAB+-zender wilt opslaan als favoriet, drukt u op de toets favorieten  gedurende 2 seconden.
- > Om een favoriet later opnieuw op te roepen drukt u de  toets favorieten in.

NL

5.4.4. DAB+ -instellingen

- > Open het hoofdmenu door lang te drukken op de toets menu . Het DAB+-menu bevat de volgende opties:

Ongeldige zender verwijderen:

Verwijder niet beschikbare zenders uit de zenderlijst.

Volgorde van de zenders:

Sorteer de zender in de zenderlijst volgens naam of frequentie

DRC:



Pas het niveau van de compressie van het dynamisch bereik aan om de verschillen in geluidsvolume tussen luide en stille passages te verminderen verlagen.

Handmatig afstemmen:



Hier kunt u de DAB-Frequentie handmatig instellen.

5. BEDIENING EN FUNCTIES

5.5. FM-radiomodus

Gebruik deze modus, om analoge radiozenders te beluisteren. U kunt naar beschikbare zender zoeken door lang op de linker  of rechter  toets te drukken. Om toegang te krijgen tot verdere functies, opent u het hoofdmenu door lang te drukken op de toets menu .

NL



- > Navigeer met de linker /rechter toets door het menu en bevestig uw keuze met de toets OK.
- > Druk opnieuw op de toets MENU om het menu te verlaten .

5.5.1. FM-zenderzoekprocedure





- > Om een volledige zenderzoekprocedure uit te voeren, houdt u de OK-toets gedurende 2 seconden ingedrukt.

Alle gevonden radiozenders worden in de favorietenlijst opgeslagen.

5.5.2. FM-frequentie handmatig instellen

- > Druk kort op de toetsen links/rechts /  om de FM-frequentie te wijzigen. De frequentie wordt in stappen van in 0,05 MHz gewijzigd.

5.5.3. Opslaan/oproepen van een favoriete zender

- > Als u de huidige FM-zender als favoriet wilt opslagen, drukt u op de toets favorieten  gedurende 2 seconden.
- > Kies met de toetsen /  een geheugenplaats en bevestig met OK.
- > Om een favoriet later opnieuw op te roepen drukt u de toets favorieten  kort in.

5. BEDIENING EN FUNCTIES

5.5.4. FM-instellingen

Open het hoofdmenu door lang te drukken op de toets menu .

Het FM-menu bevat de volgende opties:

NL

Zoekprocedure instellingen:

Beperk de volledige zoekprocedure tot sterke zenders

Audio-instellingen:

Alleen mono-zenders toestaan om de ontvangst te verbeteren

5.6. Draadloze muziekstreaming (Bluetooth)

Een mobiele telefoon met Bluetooth kan worden gebruikt voor het draadloos afspelen van muziek (bijv. Spotify).

- > Hiervoor moet u de "Bluetooth"-modus activeren door op de toets modus te drukken.
- > Zoek aansluitend op uw mobiele telefoon naar "DABMAN OR 3". Verdere details over de bediening van uw mobiele telefoon vindt u in de gebruikershandleiding van uw apparaat .

5.7. Hoofdmenu/instellingen

Door lang te drukken op de toets menu  gaat u naar de systeemconfiguraties in elke modus. Hier kunt u de volgende instellingen uitvoeren.



5. BEDIENING EN FUNCTIES

5.7.1. Wekker

Gebruik dit menu, om de wekkerfunctie te configureren. Er kunnen twee afzonderlijke alarmen worden geprogrammeerd. Elk alarm kan dagelijks, op wekdagen of in het weekend worden herhaald.

De alarmen kunnen een standaard alarmtoon of de laatst ingestelde FM- of DAB-zender afspelen.

NL

5.7.2. Helderheid display

Kies de gewenste helderheid van het display (laag/gemiddeld/hoog). Daarnaast kunt u automatisch dimmen instellen (na 15/30/60/120/180 seconden of "Altijd aan").

5.7.3. Time setup

Gebruik dit item om de tijd/datum in te stellen, het tijd- of datumformaat te wijzigen of de automatische tijdstelling via FM/DAB te configureren.

5.7.4. Taal

Kies èèn van de volgende menutalen:

Engels, Duits, Frans, Italiaans, Spaans, Nederlands, Fins, Pools.

5.7.5. Naar fabrieksinstellingen resetten

Reset de radio terug naar de fabrieksinstellingen.

Opgelet! Alle instellingen en favorieten worden tijdens dit proces gewist!

5. BEDIENING EN FUNCTIES

5.7.6. Softwareversie

Hier wordt de huidige softwareversie van de radio weergegeven.

NL

5.8. Oplaadmogelijkheden voor de interne batterij

5.8.1. Zonnemodule

Om de radio op te laden, plaatst u het zonnepaneel van de radio direct in het zonlicht. Het paneel kan worden gekanteld voor een optimale uitlijning. Zorg ervoor dat geen enkel deel van het zonnepaneel in de schaduw ligt. Zelfs kleine schaduwen kunnen het vermogen van het paneel drastisch verminderen. Kunstmatige lichtbronnen leveren meestal niet genoeg energie om de radio op te laden. Een zonnelading van 1 uur kan de radio ongeveer 20 minuten of de geïntegreerde zaklamp ongeveer 1 uur van stroom voorzien.

5.8.2. Handzwengel

Om de radio op te laden, trekt u de handzwengel uit en draait u hem in een willekeurige richting. Draai de zwengel met 120 -150 omwentelingen per minuut (2 - 2,5 keer per seconde) voor een optimaal laadproces. Na 1 minuut draaien, kan de radio ongeveer 3 minuten gebruikt worden.

5. BEDIENING EN FUNCTIES

5.9. De functie SOS-noodoproep



Gebruik deze functie in een noodgeval, om mensen in uw buurt te alarmeren. Om te activeren, drukt u lang op de SOS-toets aan de onderkant van de radio. De radio laat een luide sirene horen en een rood en blauw signaal-lamp licht op.

NL

Opgelet! De sirene is zeer luid.

Langdurig luisteren op korte afstand kan gehoorschade veroorzaken. Probeer de radio op enige afstand te plaatsen als u de noodfunctie gebruikt. Het gebruik van de noodfunctie ontlad de batterij snel.

5.10. Zaklamp

Om de zaklamp in te schakelen, drukt u op de  toets aan de bovenkant van de radio. Als u de toets een tweede keer indrukt, knippert de zaklamp. Als de zonnemodule opgevouwen is, activeert de toets  niet de zaklamp, maar de leeslamp onder de zonnemodule. Deze kan in 3 verschillende fasen worden geschakeld.

6. PROBLEEMOPLOSSING

NL

Probleem	Oplossing
De radio kan niet ingeschakeld worden	Zorg ervoor dat het apparaat is opgeladen. Sluit het hiervoor minstens 30 minuten aan op een netsnoer. Zorg ervoor dat de netadapter goed is aangesloten op het stopcontact en de radio.
Geen geluid of laag geluidsvolume	Is de radio gedempt? Gebruik de  toets, om het geluidsvolume te verhogen.
Geen signaal of ruis in DAB/FM-modus	Positioneer de antenne opnieuw. Controleer of de antenne volledig is uitgetrokken. Plaats de radio op een andere locatie.
Sommige toetsen/functies kunnen niet meer worden gebruikt	Reset de radio terug naar de fabrieksinstellingen (Hoofdstuk 5.7.5). Druk met een puntig voorwerp op de reset-toets onder het laaddeksel

7. WEGGOOIEN

7.1. Weggoaien van de verpakking

De verpakking van uw apparaat bestaat uitsluitend uit recyclebare materialen.



Voer deze overeenkomstig gesorteerd opnieuw af via "Dual system".

NL

7.2. Weggoaien van het apparaat

Batterijen en accu's mogen niet via het huishoudelijk afval worden afgevoerd. Het rechts afgebeelde symbool betekent, dat u als consument verplicht bent, alle batterijen en accu's via een afzonderlijke afvalverwerking af te voeren. Overeenkomstige verzamelcontainers zijn beschikbaar in de vakhandel en talrijke openbare instellingen.



Informatie over het afdanken van oude batterijen en accu's krijgt u ook bij afvalverwerkingsbedrijven, stads- en gemeentebesturen.

Deze vorm van weggooien is gratis. Ontzie het milieu en dank het apparaat op correcte wijze af. Een bijkomend chemisch symbool Pb (lood) of Hg (kwik) onder de doorstreepte afvalton betekent dat de batterij/accu meer dan 0,0005% kwik of 0,004% lood bevat.

8. TECHNISCHE GEGEVENS

NL

Model	IMPERIAL DABMAN OR 3
Modi	DAB+/DAB/FM/Bluetooth
Luidspreker	2 x 7 W
FM	87,5 - 108 MHz
DAB/DAB+	174 - 240 MHz (Band III)
Bluetooth	Versie 5.0/Reikwijdte ong. 10 m
Stroomvoorziening	USB-C 5 V 2 A
Stroomuitgang	5 V 2 A
Laadduur	ong. 3 uur
Beschermingsklasse	IPX 5
Bedrijfstemperatuur	(-10 °C) - (+55 °C)
Maten	100 x 200 x 100 mm
Gewicht	810 g

9. SERVICE EN SUPPORT

Beste klant!

Wij danken u voor het feit dat uw keus op één van onze producten is gevallen. Ons product voldoet aan de wettelijke vereisten en werd geproduceerd onder continue kwaliteitscontroles. De technische gegevens komen overeen met de actuele stand op het moment van de druk. Wijzigingen voorbehouden. De garantieperiode van de DABMAN OR 3 komt overeen met de wettelijke bepalingen op het tijdstip van aankoop. We bieden u eveneens onze telefonische HOTLINE-service met professionele hulp aan. In onze service-afdeling staan professionele vakkrachten u met raad en daad bij. Hier kunt u alle vragen stellen die u hebt ver de IMPERIAL-producten alsook tips voor het lokaliseren van een mogelijke foutoorzaak krijgen.

Onze technici staan u van maandag - vrijdag van 8.00 u tot 16.45 u op het volgende telefoonnummer ter beschikking op het volgende telefoonnummer: 02676/95 20 101 of via mail op: service@telestar.de

Indien u bij de service-hotline niet verder geholpen kunt worden, stuurt u uw DABMAN OR 3 indien mogelijk in de originele verpakking, maar in elk geval transportveilig, naar het volgende adres:

TELESTAR - DIGITAL GmbH

Service Center

Am Weiher 14 (Industriegebiet)

56766 Ulmen

Alle in deze gebruikershandleiding vermelde technische gegevens en beschreven functies waren correct op het moment van drukken en kunnen zonder voorafgaande kennisgeving worden gewijzigd.

Voor drukfouten en vergissingen zijn we niet aansprakelijk.

Kopiëren en dupliceren uitsluitend met uitdrukkelijke toestemming van van TELESTAR-DIGITAL GmbH toegelaten. © TELESTAR 2023

NL

10. CE-MARKERING



NL

Uw apparaat draagt het CE-kenmerk en voldoet aan alle vereiste EU-normen. Hiermee verklaart TELESTAR DIGITAL GmbH dat het IMPERIAL DABMAN OR 3 apparaat voldoet aan de basisvereisten en andere relevante bepalingen van de EMV-richtlijn 2014/30/EU van de RoHS-richtlijn 2011/65/EU, van de laagspanningsrichtlijn 2006/95/EG, van de R&TTE-richtlijn 1999/5/EG en de ErP-richtlijn 1275/2008/EG.

De conformiteitsverklaring voor dit product vindt u op:

http://www.telestar.de/de_DE/Konformitaetserklaerung/352-529/?productID=24714

Alle in deze gebruikershandleiding vermelde technische gegevens en beschreven functies waren correct op het moment van drukken en kunnen zonder voorafgaande kennisgeving worden gewijzigd.

Voor drukfouten en vergissingen zijn we niet aansprakelijk.

Kopiëren en dupliceren uitsluitend met uitdrukkelijke toestemming van van TELESTAR-DIGITAL GmbH toegelaten.

© TELESTAR 2022







