

## Manual IB-DK2261AC

DisplayLink® DockingStation with dual video output

### Handbuch IB-DK2261AC

DisplayLink® DockingStation mit zweifacher Videoausgabe

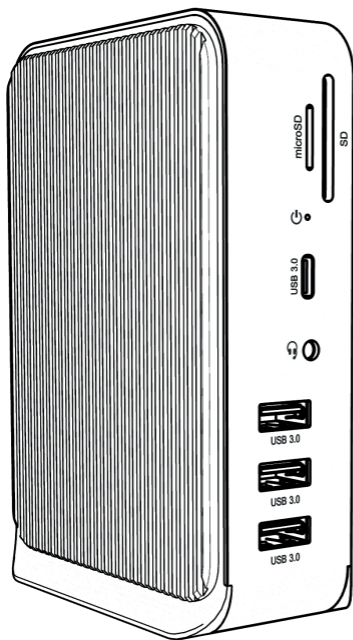





## Sicherheitshinweise IB-DK2261 AC

Zur Vermeidung körperlicher Schäden, sowie von Sach-, Geräteschäden und Datenverlust beachten Sie bitte folgende Hinweise:

### Warnstufen

Signalwort und Sicherheitszeichen kennzeichnen die Warnstufe und geben einen sofortigen Hinweis auf Wahrscheinlichkeit, Art und Schwere der Folgen, wenn die Maßnahmen zur Vermeidung der Gefahr nicht befolgt werden.

 **GEFAHR**

warnet vor einer **unmittelbar** gefährlichen Situation, die zum Tod oder zu schweren Verletzungen führen **wird**.

 **WARNUNG**

warnet vor einer **möglicherweise** gefährlichen Situation, die zum Tod oder zu schweren Verletzungen führen **kann**.

 **VORSICHT**

warnet vor einer **möglicherweise** gefährlichen Situation, die zu leichten Verletzungen führen **kann**.

**ACHTUNG**

warnet vor einer **möglichen** Situation, die zu Sach- und Umweltschäden führen und den Betriebsablauf stören **kann**.

### 1. Gefahren durch elektrische Spannung

 **WARNUNG**

#### Kontakt mit elektrisch leitenden Teilen

Lebensgefahr durch Stromschlag

- vor Benutzung Betriebsanleitung lesen
- vor Arbeiten am Gerät, Spannungsfreiheit sicherstellen
- Kontaktschutzblenden nicht entfernen
- Kontakt mit Spannungsführenden Komponenten vermeiden.
- Steckkontakte nicht mit spitzen und metallischen Gegenständen berühren
- Verwendung nur in dafür vorgesehenen Umgebungen
- Gerät ausschließlich mit Typenschildkonformen Netzteil betreiben!
- Gerät/Netzteil fern von Feuchtigkeit, Flüssigkeit, Dampf und Staub halten
- Eigenständige Modifikationen sind unzulässig
- Gerät nicht während eines Gewitters anschließen
- Geben Sie Ihr Gerät im Reparaturfall in den Fachhandel

### 2. Gefahren während Montage (wenn vorgesehen)

 **VORSICHT**

#### Scharfkantige Bauteile

Finger- oder Handverletzungen bei Zusammenbau (wenn vorgesehen) möglich

- vor Montage, Betriebsanleitung lesen
- Kontakt mit scharfen Kanten oder spitzen Bauteilen vermeiden
- Bauteile nicht mit Gewalt zusammensetzen
- geeignetes Werkzeug verwenden
- nur gegebenenfalls mitgeliefertes Zubehör und Werkzeug verwenden

### 3. Gefahren durch Wärmeentwicklung

**ACHTUNG**

#### Mangelhafte Belüftung des Geräts/Netzteils

Überhitzung und Ausfall des Geräts/Netzteils

- externe Erwärmung vermeiden und Luftaustausch zulassen



## Sicherheitshinweise IB-DK2261 AC

- Lüfter-Auslass und passive Kühlkörper freihalten
- direkte Sonneneinstrahlung auf Gerät/Netzteil vermeiden
- ausreichend Umgebungsluft für Gerät/Netzteil sicherstellen
- keine Gegenstände auf dem Gerät/Netzteil abstellen

### 4. Gefahren durch Kleinstteile und Verpackung



#### WARNUNG

#### Ersticken Gefahr

Lebensgefahr durch Erstickten oder Verschlucken

- Kleinteile, Zubehör für Kinder unzugänglich verwahren
- Plastiktüten und Verpackung für Kinder unzugänglich verwahren/entsorgen
- Kleinteile und Verpackungen nicht in Kinderhände geben

### 5. Möglicher Datenverlust

#### ACHTUNG

#### Datenverlust bei Inbetriebnahme

Unwiederbringlicher Datenverlust möglich

- Unbedingt Hinweise in der Bedienungsanleitung/Schnellinstallationsanleitung beachten
- Produkt nur verwenden, wenn Spezifikationen erfüllt sind
- Datensicherung vor Inbetriebnahme durchführen
- Datensicherung vor Anschluss neuer Hardware durchführen
- dem Produkt beiliegendes Zubehör verwenden

### 6. Reinigung des Gerätes

#### ACHTUNG

#### Schädigende Reinigungsmittel

Kratzer, Farbveränderungen, Feuchteschäden oder Kurzschluss am Gerät

- vor Reinigung, das Gerät außer Betrieb nehmen
- aggressive bzw. scharfe Reinigungs- und Lösungsmittel sind ungeeignet
- nach der Reinigung sicherstellen, dass keine Restfeuchtigkeit vorhanden ist
- Reinigung der Geräte am besten mit trockenem Antistatiktuch durchführen

### 7. Entsorgung des Gerätes

#### Umweltverschmutzung, Wiederverwertung nicht möglich

#### ACHTUNG

Mögliche Umweltbelastung durch Bestandteile, Recyclingkreislauf unterbrochen



Dieses auf dem Produkt und der Verpackung angebrachte Symbol zeigt an, dass dieses Produkt nicht mit dem Hausmüll entsorgt werden darf. In Übereinstimmung mit der Richtlinie über Elektro- und Elektronik-Altgeräte (**WEEE**) darf dieses Elektrogerät und ggf. enthaltene Batterien nicht im normalen Hausmüll oder dem **Gelben Sack** entsorgt werden. Wenn Sie dieses Produkt und ggf. enthaltene Batterien entsorgen möchten, bringen Sie diese bitte zur Verkaufsstelle zurück oder zum Recycling-Sammelpunkt Ihrer Gemeinde.

Die enthaltenen Batterien müssen vor Rückgabe vollständig entladen sein. Treffen Sie Vorsorge, um die Batterien vor Kurzschluss zu schützen (z.B. durch das Isolieren der Kontaktpole mit Klebeband).

Bei Fragen kontaktieren Sie gerne unseren Support unter [support@raidsonic.de](mailto:support@raidsonic.de) oder besuchen Sie unsere Internetseite [www.icybox.de](http://www.icybox.de).



## Safety information IB-DK2261 AC

Please read carefully the following information to prevent injuries, damage to material and device as well as data loss:

### Warning levels

Signal words and safety codes indicate the warning level and provide immediate information in terms of the probability of occurrence as well as the type and severity of the consequences if the measures to prevent hazards are not complied with.



**DANGER**

Warns of a **directly** hazardous situation causing **death or serious injury**.



**WARNING**

Warns of a **potentially** hazardous situation that **may** cause death or serious injury.



**CAUTION**

Warns of a **potentially** hazardous situation that **may** cause minor injury.

**IMPORTANT**

Warns of a **potential** situation that **may** cause material or environmental damage and disrupt operative processes.

### 1. Risk of electrical shock



**WARNING**

**Contact with parts conducting electricity**

Risk of death by electrical shock

- Read the operating instructions prior to use
- Make sure the device has been de-energised prior to working on it
- Do not remove contact protection panels
- Avoid contact with conducting parts
- Do not bring plug contacts in contact with pointed and metal objects
- Use in intended environments only
- Operate the device using a power unit meeting the specifications of the type plate only!
- Keep the device/power unit away from humidity, liquid, vapour and dust
- Do not modify the device
- Do not connect the device during thunderstorms
- Approach specialist retailers if you require repairs

### 2. Hazards during assembly (if intended)



**CAUTION**

**Sharp components**

Potential injuries to fingers or hands during assembly (if intended)

- Read the operating instructions prior to assembly
- Avoid coming into contact with sharp edges or pointed components
- Do not force components together
- Use suitable tools
- Use potentially enclosed accessories and tools only

### 3. Hazards caused by a development of heat

**IMPORTANT**

**Insufficient device/power unit ventilation**

Overheating and failure of the device/power unit

- Prevent externally heating up components and ensure an exchange of air



## Safety information IB-DK2261 AC

- Do not cover the fan outlet and passive cooling elements
- Avoid direct sunlight on the device/power unit
- Guarantee sufficient ambient air for the device/power unit
- Do not place objects on the device/power unit

### 4. Hazards caused by very small parts and packaging



#### WARNING

#### Risk of suffocation

Risk of death by suffocation or swallowing

- Keep small parts and accessories away from children
- Store/dispose of plastic bags and packaging in an area that is inaccessible to children
- Do not hand over small parts and packaging to children

### 5. Potential data loss

#### IMPORTANT

#### Data lost during commissioning

Potentially irreversible data loss

- Always comply with the information in the operating instructions/quick installation guide
- Exclusively use the product once the specifications have been met
- Back up data prior to commissioning
- Back up data prior to connecting new hardware
- Use accessories enclosed with the product

### 6. Cleaning the device

#### Harmful cleaning agents

#### IMPORTANT

Scratches, discolouration, damage caused by moisture or short circuit in the device

- Disconnect the device prior to cleaning
- Aggressive or intense cleaning agents and solvents are unsuitable
- Make sure there is no residual moisture after cleaning
- We recommend cleaning devices using a dry, anti-static cloth

### 7. Disposing of the device

#### Environmental pollution, unsuitable for recycling

#### IMPORTANT

Potential environmental pollution caused by components, recycling circle interrupted



This icon on product and packaging indicates that this product must not be disposed of as part of domestic waste. In compliance with the Waste Electrical and Electronic Equipment Directive (**WEEE**) this electrical device and potentially included batteries must not be disposed of in conventional, domestic waste or **recycling waste**. If you would like to dispose of this product and potentially included batteries, please return it to the retailer or your local waste disposal and recycling point.

The included batteries must be completely discharged before return. Take precaution to protect the batteries from short circuits (e.g. by insulating the contact poles with adhesive tape).

If you have any questions, please do not hesitate to contact our support at [support@raidsonic.de](mailto:support@raidsonic.de) or visit our website at [www.icybox.de](http://www.icybox.de).



## Manual IB-DK2261AC

### Package content

1x IB-DK2261AC, 1x wall power supply (EU), 1x USB Type-C® to Type-C® cable, 1x USB Type-C® to Type-A cable, 1x quick installation guide, 1x safety information

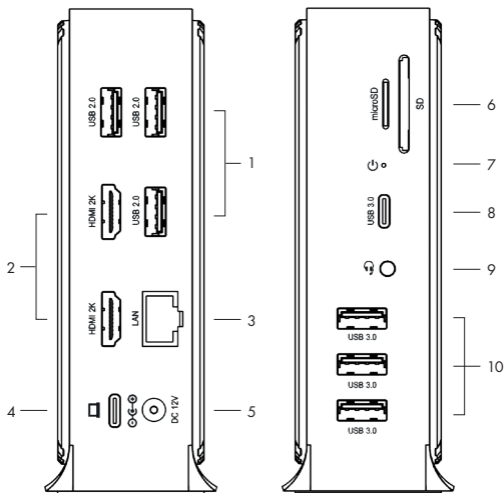

### View

1. 3x USB 2.0 Type-A data interface with up to 480 Mbit/s
2. 2x High-Speed HDMI® interface with up to 2560x1440@50 Hz
3. 1x RJ45 Ethernet interface / Gigabit with up to 1 Gbit/s
4. USB Type-C® host interface
5. Power jack, DC 12 V/2.0 A
6. 1x SD 3.0 card reader with up to 100 MB/s  
1x microSD 3.0 card reader with up to 100 MB/s
7. 1x LED for power (green)
8. USB 3.2 Gen 1 Type-C® data interface with up to 5 Gbit/s
9. 1x 3.5 mm headset combo interface
10. 3x USB 3.2 Gen 1 Type-C® data interface with up to 5 Gbit/s



## Manual IB-DK2261AC

USB version information		
Legacy USB standards	Current USB standards	Data transfer rate
USB 3.0 = USB 3.1 (Gen 1)	= USB 3.2 Gen 1	= 5 Gbit/s
USB 3.1 = USB 3.1 (Gen 2)	= USB 3.2 Gen 2	= 10 Gbit/s
USB 3.2 (Gen 2x2)	= USB 3.2 Gen 2x2	= 20 Gbit/s

### System requirements

- USB Type-C® or Type-A enabled Windows® / macOS® / Chrome OS™ / Ubuntu computer
- Installed DisplayLink® drivers
- Multi-LUN card readers - allows the simultaneous use of two cards
- The device is compatible with Thunderbolt™ 3 / 4 equipped computers

### Installation of the DisplayLink® drivers!

**Caution:** Do not connect the DockingStation to your computer before installing the DisplayLink® driver from the download area of:

<https://www.synaptics.com/products/displaylink-graphics/downloads>

1. Select your operating system and download the correct driver from the webpage mentioned above
2. Click on the executable file of the related version
3. Follow the instructions and finish the driver installation
4. Connect the DockingStation to a supported USB Type-C® or USB Type-A port on the PC
5. Restart the PC
6. The IB-DK2261AC is ready for use.

### Note!

Chrome OS™: The DisplayLink® drivers are already pre-installed under Chrome OS™.



## Manual IB-DK2261AC

### Starting up

1. Plug in the power supply.  
The unit is now ready for use!

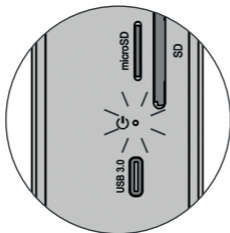
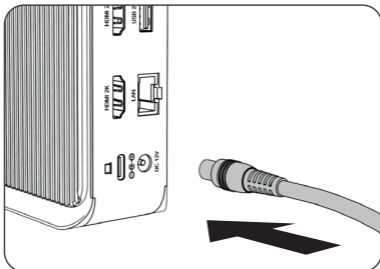
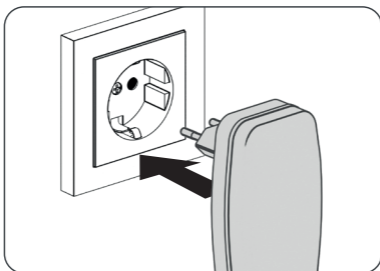

## Manual IB-DK2261AC

2. Connect the USB Type-C<sup>®</sup> plug of one of the supplied data cables to the host Type-C<sup>®</sup> interface of the DockingStation.

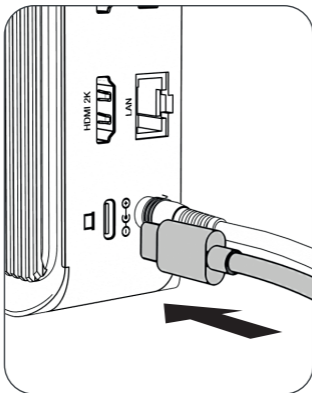

3. Connect the USB Type-C<sup>®</sup> or Type-A plug of one of the supplied data cables to the host interface of the computer.

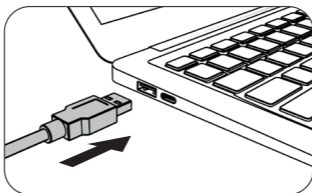
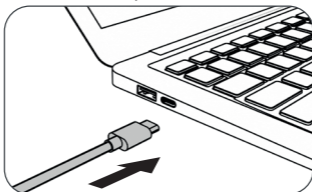



## Manual IB-DK2261AC

4. Connect your devices to the appropriate interfaces of the dock

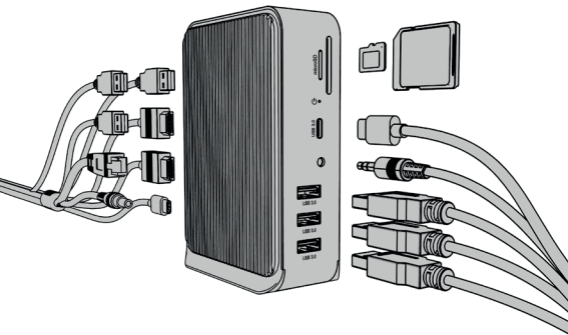

### Usage of memory card slots

#### SD card

Insert the SD card into the SD card slot with the bevelled corner first. The golden pins of the card must be directed to the left.

#### microSD card

Insert the microSD card into the microSD card slot with the bevelled corner first. The golden pins of the card must be directed to the right.

#### Important:

1. When connecting the USB Type-C® plug of the IB-DK2261AC to a Chromebook™, the mouse to be connected to the USB 3.2 Gen 1 Type-A port will not work immediately; it will have a seconds' delay. This problem also occurs with similar Type-C® adapters (including Apple original 3-in-1 adapter) when connected with a Chromebook™.

#### Displays

Please set up your display settings according to your operating system and requirements. For detailed information see the corresponding operation manual and description of your operating system.



## Manual IB-DK2261AC

### Supported video resolutions

Video matrix design (Host PC = USB 3.2 Gen 1 DisplayLink <sup>®</sup> ), maximum resolutions					
Number of displays	Inputs (plug-in)		Output		
	HDMI <sup>®</sup> 1	HDMI <sup>®</sup> 2	Display 1	Display 2	
Dual video output	✓	✓	2048x1152@60 Hz	2048x1152@60 Hz	
Single video output	✓		2560x1440@50 Hz		
		✓			2560x1440@50 Hz



## Manual IB-DK2261AC

### Windows® display configuration

**NOTE:** The screenshots might vary slightly with the operating system.

### Arrange your displays

Once the extra monitors are connected, they can be configured to either mirror mode, extended mode or be configured to the setting of the primary display.

#### e.g: extending your monitors

- Position the mouse anywhere on the Windows® desktop
- Right-click and select **Display settings** to bring up the configuration window.
- Refer to the **Display** configuration section

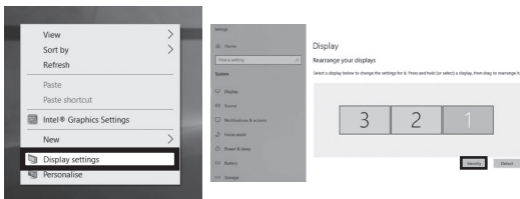

- Identify your monitors by clicking the **Identify** button.
- Select the relevant monitor for the following settings by clicking the identified monitor symbol



## Manual IB-DK2261AC

- Select **Multiple displays > Extend desktop** to this display if you wish to extend a monitor.

### Multiple displays

Multiple displays

1.

Make this my main display

Display resolution

1920 × 1080

Display orientation

Landscape

2.

Duplicate desktop on 1 and 3

Duplicate desktop on 2 and 3

Disconnect this display

- Click **Keep changes** to confirm and exit.



- Once the setting is completed, simply drag and drop the application icons to arrange your monitors.  
(However, some applications may not support the display on the extended desktop).

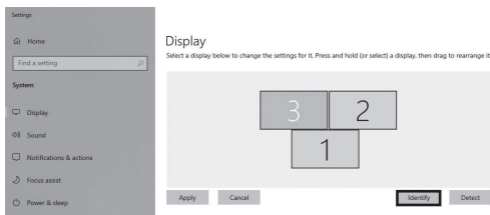



# Manual IB-DK2261AC

## Setting the right resolution and frequency of your displays

There are two possibilities to choose the resolution of the selected monitor:

### 1. Standard

- Identify your monitors by clicking the **Identify** button.
- Select the relevant monitor by clicking the identified monitor symbol.
- Click on Display resolution

#### Scale and layout

Change the size of text, apps and other items

Advanced scaling settings

Display resolution

1.

- Choose the right resolution from the drop-down menu. Refer to the video matrix table!

2.

2048 × 1536
2048 × 1152
1920 × 1440
1920 × 1200
1920 × 1080
1856 × 1392
1792 × 1344
1680 × 1050
1600 × 1200
1600 × 900
1440 × 900
1400 × 1050

- Click **Keep changes** to confirm and exit.

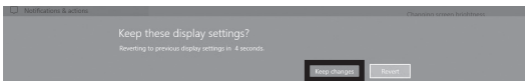



# Manual IB-DK2261AC

## 2. Advanced display settings

- Identify your monitors by clicking the **Identify** button.
- Click on **Advanced display settings**

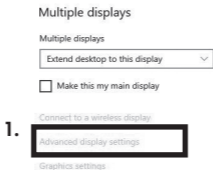

A new page opens up

- Select the relevant monitor by clicking **Choose display**
- Click on **Display adaptor properties for Display X**

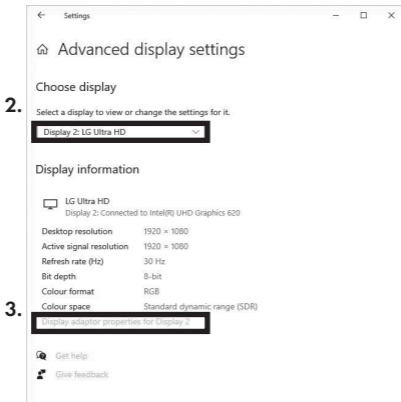





## Manual IB-DK2261AC

A new window opens up

- Click on **List All Modes**

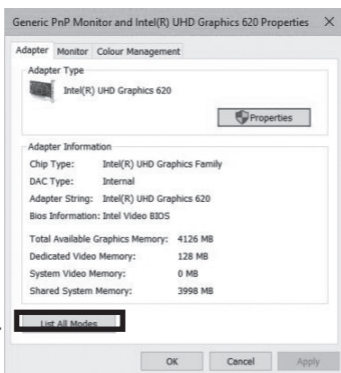

A new window opens up

- Click on a valid mode according to your demands.

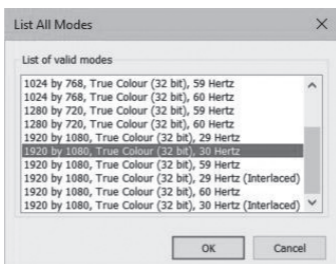

Repeat for each attached monitor if necessary.



## Manual IB-DK2261AC

### macOS® Display configuration

Once the extra monitors are connected, they can be configured to mirror mode or extend mode.

- Click on **System Preferences**

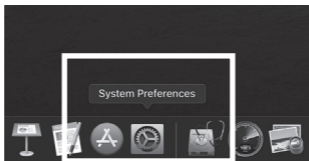

- Click on **Displays**

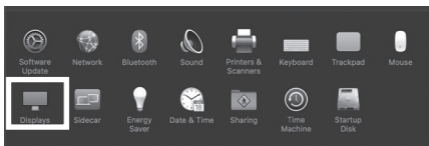

A new window opens up

- Click **Arrangement**

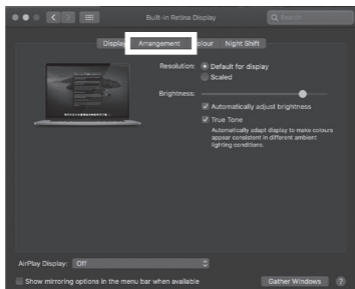



## Manual IB-DK2261AC

- Select the corresponding monitor symbol by clicking and holding the symbol of the monitor that shall be placed in order to do the positioning.

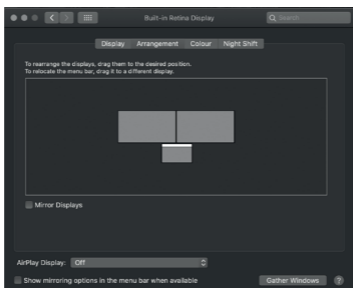

To set up scaled resolutions of the monitor displays, click the **Display** tab. In the window that now opens for the respective display, you can set your desired resolutions separately. Select the option **Scaled** and then select the appropriate size in the field below.

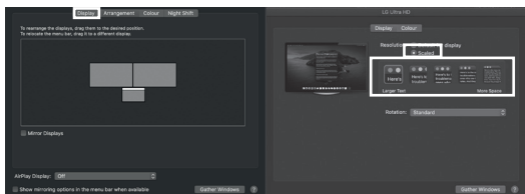



## Manual IB-DK2261AC

### Advanced display settings

Hold down the **option** key and click on **Scaled** again and an advanced menu for setting resolution and repetition frequency opens.

Please select your preferred settings here.

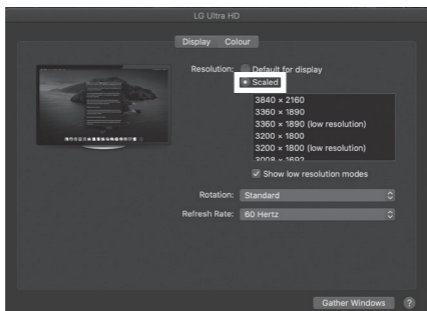

Repeat for each attached monitor if necessary.



# Handbuch IB-DK2261AC

## Verpackungsinhalt

1x IB-DK2261AC, 1x Steckernetzteil, 1x USB Type-C® zu Type-C® Kabel, 1x USB Type-C® zu Type-A Kabel, 1x Schnellinstallationsanleitung, 1x Sicherheitshinweise

## Ansicht

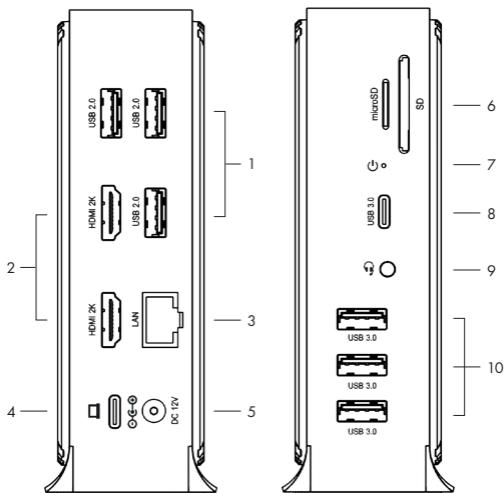

1. 3x USB 2.0 Type-A Datenschnittstelle mit bis zu 480 Mbit/s
2. 2x High-Speed HDMI® Schnittstelle mit bis zu 2560x1440@50 Hz
3. 1x RJ45 Ethernet Schnittstelle / Gigabit mit bis zu 1 Gbit/s
4. USB Type-C® Hostschnittstelle
5. Stromanschluss, DC 12 V/2,0 A
6. 1x SD 3.0 Kartenleser mit bis zu 100 MB/s  
1x microSD 3.0 Kartenleser mit bis zu 100 MB/s
7. 1x LED für Betrieb (grün)
8. USB 3.2 Gen 1 Type-C® Datenschnittstelle mit bis zu 5 Gbit/s
9. 1x 3,5 mm Headset Kombibuchse
10. 3x USB 3.2 Gen 1 Type-C® Datenschnittstelle mit bis zu 5 Gbit/s



## Handbuch IB-DK2261AC

USB Versionshinweis		
Bisherige USB Standards	Aktuelle USB Standards	Datenübertragungsrate
USB 3.0 = USB 3.1 (Gen 1)	= USB 3.2 Gen 1	= 5 Gbit/s
USB 3.1 = USB 3.1 (Gen 2)	= USB 3.2 Gen 2	= 10 Gbit/s
USB 3.2 (Gen 2x2)	= USB 3.2 Gen 2x2	= 20 Gbit/s

### Anforderungen

- USB Type-C®-fähiger Windows® / macOS® / Chrome OS™ / Ubuntu Computer
- Multi-LUN Kartenleser - ermöglicht das gleichzeitige Verwenden von beiden Karten
- Das Gerät kann auch an Thunderbolt™ 3 / 4 unterstützten Computern verwendet werden.

### Installieren Sie den DisplayLink® Treiber!

Achtung: Vor der ersten Verwendung laden Sie bitte zuerst den aktuellen Treiber unter <https://www.synaptics.com/products/displaylink-graphics/downloads> herunter. Schließen Sie erst nach dieser Installation die DockingStation an Ihren Computer an!

1. Wählen Sie Ihr Betriebssystem und laden Sie den richtigen Treiber von der obigen Webseite herunter.
2. Klicken Sie auf die ausführbare Datei der entsprechenden Version.
3. Folgen Sie den Anweisungen und schließen Sie die Installation ab.
4. Verbinden Sie die DockingStation mit Ihrem PC über eine unterstützte USB Type-C® oder USB Type-A Schnittstelle.
5. Starten Sie Ihren PC neu.
6. Fertig! Sie können die IB-DK2261AC nun verwenden.

### Hinweis!

Chrome OS™: Der DisplayLink®-Treiber ist bereits unter Chrome OS™ vorinstalliert.

# Handbuch IB-DK2261AC

## Inbetriebnahme

1. Netzteil anschließen  
Das Gerät ist nun betriebsbereit!

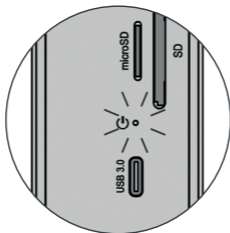
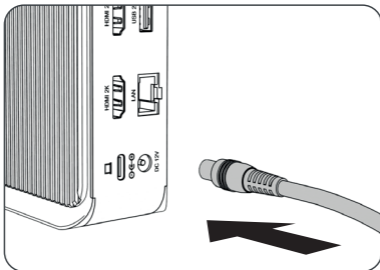
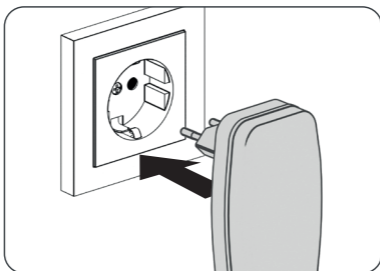

## Handbuch IB-DK2261AC

2. Verbinden Sie den USB Type-C®-Stecker eines der mitgelieferten Datenkabel mit der Host Type-C®-Schnittstelle der DockingStation

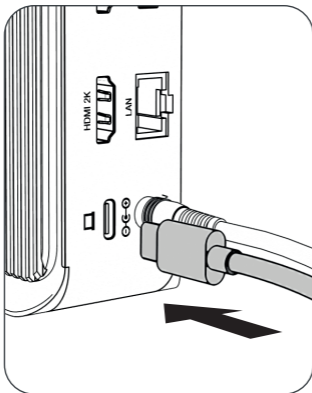

3. Verbinden Sie die DockingStation mittels des USB Type-C® zu Type-C®/Type-A Kabels mit Ihrem Computer

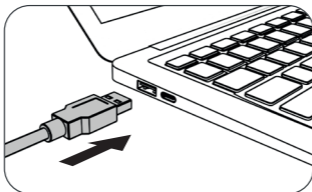
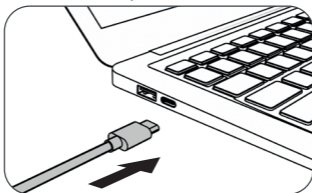



## Handbuch IB-DK2261AC

4. Schließen Sie Ihre Peripheriegeräte an die entsprechenden Schnittstellen an.

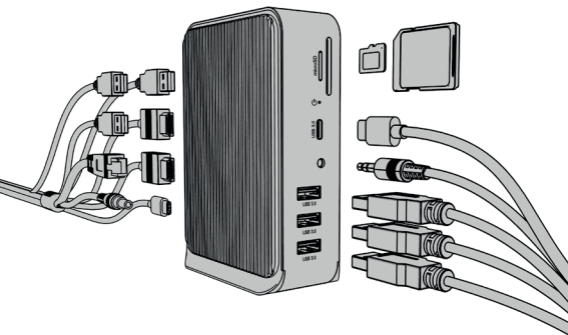

### Verwendung der Speicherkartenschächte

#### SD Karte

Schieben Sie die SD Karte mit der abgeschrägten Ecke voran in den SD-Kartenschacht. Die goldenen Kontaktpunkte zeigen dabei nach links.

#### microSD Karte

Schieben Sie die microSD Karte mit der abgeschrägten Ecke voran in den microSD Kartenschacht. Die goldenen Kontaktpunkte zeigen dabei nach rechts.

#### Wichtig:

1. Wird die IB-DK2261AC über die USB Type-C® Schnittstelle eines Chromebooks™ angeschlossen, so wird eine per USB Type-A angeschlossene Maus nicht sofort erkannt; die Verbindung wird mit einigen Sekunden Verzögerung hergestellt. Dies geschieht auch mit anderen Type-C® Adaptoren (inklusive Apple-Adaptoren), wenn diese an ein Chromebook™ angeschlossen werden.

#### Monitore

Zur optimalen Einstellung Ihrer Anzeigeeinheiten gehen Sie bitte entsprechend Ihres Betriebssystems und Ihrer Bedürfnisse vor. Genauere Informationen entnehmen Sie bitte dem Handbuch und den Beschreibungen Ihres Betriebssystems.



# Handbuch IB-DK2261AC

## Unterstützte Auflösungen

Videomatrix Übersicht (Host PC = USB 3.2 Gen 1 DisplayLink <sup>®</sup> ), maximale Auflösung					
Anzahl der Monitore	Anschlüsse (plug-in)		Ausgabe		
	HDMI <sup>®</sup> 1	HDMI <sup>®</sup> 2	Display 1	Display 2	
Zweifache Videoausgabe	✓	✓	2048x1152@60 Hz	2048x1152@60 Hz	
Einfache Videoausgabe	✓		2560x1440@50 Hz		
		✓			2560x1440@50 Hz

# Handbuch IB-DK2261AC

## Windows® Konfiguration der Anzeigeeinheiten

**Hinweis:** Die Screenshots können je nach Betriebssystem leicht variieren.

### Monitore anordnen

Sobald zusätzliche Monitore angeschlossen sind, können sie entweder auf den Spiegelmodus, den Erweiterungsmodus oder die Einstellung der Primäranzeige konfiguriert werden.

### z.B.: Erweiterung Ihrer Monitore

- Positionieren Sie die Maus an einer beliebigen Stelle auf dem Windows®-Desktop
- Klicken Sie mit der rechten Maustaste und wählen Sie **Anzeigeeinstellungen**, um das Konfigurationsfenster aufzurufen
- Verwenden Sie den Abschnitt **Anzeige**

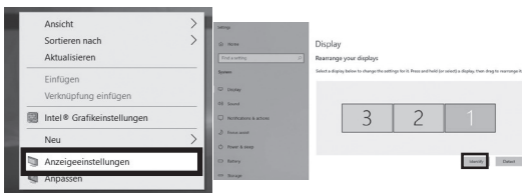

- Identifizieren Sie Ihre Monitore, indem Sie auf die Schaltfläche **Identifizieren** klicken.
- Wählen Sie den entsprechenden Monitor für die folgenden Einstellungen aus, indem Sie auf das Symbol des identifizierten Monitors klicken.



# Handbuch IB-DK2261AC

- Wählen Sie **Mehrere Bildschirme > Desktop auf diese Anzeige erweitern**, wenn Sie einen Monitor erweitern möchten.

Bildschirmausrichtung

Querformat

1. Mehrere Bildschirme  
Mehrere Bildschirme

Desktop auf diese Anzeige erweitern

Diese Anzeige als Hauptanzeige verwenden

2.

Desktop auf 1 und 2 duplizieren

Desktop auf 1 und 3 duplizieren

Desktop auf diese Anzeige erweitern

Verbindung mit dieser Anzeige trennen

3.

Diese Anzeigeeinstellungen beibehalten?

Die Anzeige wird in 9 Sekunden auf die vorherigen Einstellungen zurückgesetzt.

Beibehalten

Zurücksetzen

- Klicken Sie zum Bestätigen und Beenden auf Einstellungen **Beibehalten**.

- Sobald die Einstellungen abgeschlossen sind, ziehen Sie einfach die Monitor-symbole per Drag & Drop, um Ihre Monitore anzuordnen. (Einige Anwendungen unterstützen jedoch möglicherweise nicht die Anzeige auf dem erweiterten Desktop).

## Anzeige

### Bildschirme neu anordnen

Wählen Sie unten eine Anzeige aus, um ihre Einstellungen zu ändern. Halten Sie die Anzeige gedrückt (oder wählen Sie sie aus), und ziehen Sie sie, um sie neu anzuordnen.



Anwenden

Abbrechen

Identifizieren

Erkennen



# Handbuch IB-DK2261AC

## Einstellung der richtigen Auflösung und Frequenz Ihrer Anzeigen

Es gibt zwei Möglichkeiten zur Auswahl der Auflösung des ausgewählten Monitors:

### 1. Standard Anzeigeeinstellungen

- Identifizieren Sie Ihre Monitore, indem Sie auf die Schaltfläche **Identifizieren** klicken.

- Wählen Sie den betreffenden Monitor durch Klicken auf das Symbol für den identifizierten Monitor aus.

- Klicken Sie auf **Bildschirmauflösung**

#### Skalierung und Anordnung

Größe von Text, Apps und anderen Elementen ändern

125%

Erweiterte Skalierungseinstellungen

#### Bildschirmauflösung

1. 1920 × 1080 (empfohlen)

- Wählen Sie die gewünschte Auflösung aus dem Dropdown-Menü.

2.

- 2560 × 1920
- 2560 × 1600
- 2560 × 1440
- 2048 × 1536
- 2048 × 1152
- 1920 × 1440
- 1920 × 1200
- 1920 × 1080
- 1856 × 1392
- 1792 × 1344
- 1680 × 1050
- 1600 × 1200
- 1600 × 900
- 1440 × 900
- 1400 × 1050

- Klicken Sie zum Bestätigen und Beenden auf Einstellungen **Beibehalten**.

Diese Anzeigeeinstellungen beibehalten?

Die Anzeige wird in 9 Sekunden auf die vorherigen Einstellungen zurückgesetzt.

3.



# Handbuch IB-DK2261AC

## 2. Erweiterte Anzeigeeinstellungen

- Identifizieren Sie Ihre Monitore, indem Sie auf die Schaltfläche **Identifizieren** klicken.

- Klicken Sie auf **Erweiterte Anzeigeeinstellungen**

### Mehrere Bildschirme

Mehrere Bildschirme

Desktop auf diese Anzeige erweitern ▾

Diese Anzeige als Hauptanzeige verwenden

Mit drahtloser Anzeige verbinden:

1. Erweiterte Anzeigeeinstellungen

Grafikeinstellungen

### Eine neue Seite öffnet sich

- Wählen Sie den entsprechenden Monitor aus, indem Sie auf **Anzeige auswählen** klicken.

- Klicken Sie auf **Adaptoreigenschaften für Bildschirm X** anzeigen

## Erweiterte Anzeigeeinstellungen

### Anzeige auswählen

Wählen Sie eine Anzeige aus, deren Einstellungen Sie anzeigen oder ändern möchten.

2. Anzeige 2: LG Ultra HD ▾

### Anzeigeinformationen

 LG Ultra HD  
Bildschirm 2: mit Intel(R) UHD Graphics 620 verbunden

Desktopauflösung	1920 × 1080
Aktive Signalauflösung	1920 × 1080
Aktualisierungsrate (Hz)	60 Hz
Bittiefe	8-Bit
Farbformat	RGB
Farbraum	SDR (Standard Dynamic Range)

3. Adaptoreigenschaften für Bildschirm 2 anzeigen

## Handbuch IB-DK2261AC

Es öffnet sich ein neues Fenster

- Klicken Sie auf **Alle Modi auflisten**

4.



Es öffnet sich ein neues Fenster

- Klicken Sie auf den gewünschten Modus entsprechend Ihrer Anforderung.

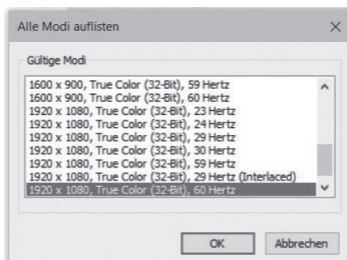

Wiederholen Sie dies bei Bedarf für jeden angeschlossenen Monitor.



# Handbuch IB-DK2261AC

## macOS® Konfiguration der Anzeigeeinheiten

- Klicken Sie auf **Systemeinstellungen**

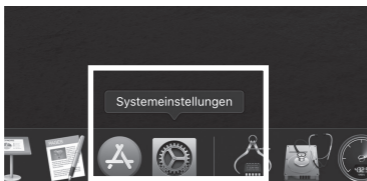

- Klicken Sie auf **Monitore**

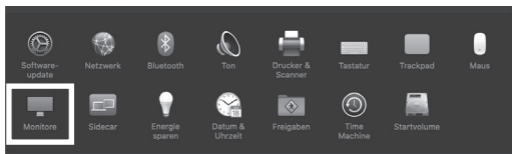

Es öffnet sich ein neues Fenster

- Klicken Sie auf **Anordnen**

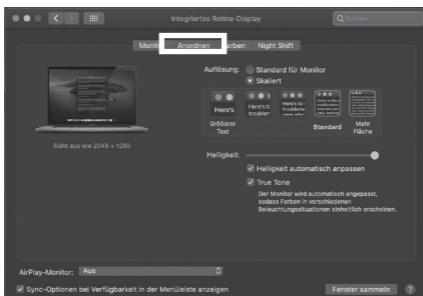







## Handbuch IB-DK2261AC

### Erweiterte Anzeigeeinstellungen

Detailliertere Einstellungen können Sie wie folgt vornehmen:

Halten Sie die **Option** Taste gedrückt und klicken Sie erneut auf **Skaliert** und ein erweitertes Menü zur Einstellung von Auflösung und Wiederholfrequenz öffnet sich. Wählen Sie hier bitte Ihre gewünschten Einstellungen aus.

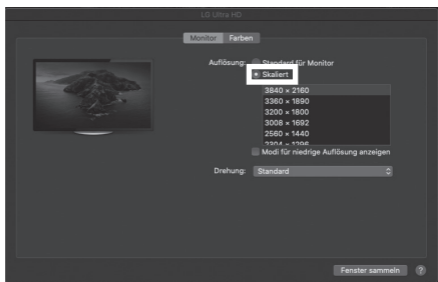
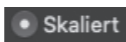

Wiederholen Sie dies bei Bedarf für jeden angeschlossenen Monitor.





Nos produits et emballages se recyclent, ne les jetez pas!  
Trouvez où les déposer sur le site [www.quefairedemesdechets.fr](http://www.quefairedemesdechets.fr)

**© Copyright 2022 by RaidSonic Technology GmbH. All Rights Reserved.**

The information contained in this manual is believed to be accurate and reliable. RaidSonic Technology GmbH assumes no responsibility for any errors contained in this manual. RaidSonic Technology GmbH reserves the right to make changes in the specifications and/or design of the above-mentioned product without prior notice. The diagrams contained in this manual may also not fully represent the product that you are using and are there for illustration purposes only. RaidSonic Technology GmbH assumes no responsibility for any differences between the product mentioned in this manual and the product you may have. DisplayLink® is the registered trademark of DisplayLink Corp. in the EU, the US, and other countries. DisplayPort™ and the DisplayPort™ logo are trademarks owned by the Video Electronics Standards Association (VESA®) in the United States and other countries. The terms HDMI® and HDMI® High-Definition Multimedia Interface, and the HDMI® logo are trademarks or registered trademarks of HDMI® LA, Inc. in the United States and other countries. Apple and macOS are registered trademarks of Apple Computer Inc. Microsoft, Windows and the Windows logo are registered trademarks of Microsoft Corporation. Chrome OS is a trademark of Google Inc. Use of this trademark is subject to Google Permissions.