

**LIBRETTO ISTRUZIONI
INSTRUCTION BOOKLET
NOTICE D'INSTRUCTIONS
BEDIENUNGSANLEITUNG
FOLLETO DE INSTRUCCIONES**

**Termoconvettore turbo
Convection heater turbo
Thermoconvecteur turbo
Konvektor + Turbo
Termoconvector + turbo**
type HC504&.CH (mod. DL15 TURBO)
type HC505 (mod. DL15 TURBO&TIMER)

Il presente prodotto è adatto solo a ambienti correttamente isolati o ad un uso occasionale.

This product is only suitable for well insulated spaces or occasional use.
Ce produit convient uniquement à des espaces bien isolés ou occasionnels.
Dieses Produkt ist für gut isolierte Räume oder gelegentlichen Gebrauch geeignet.

Este producto está indicado únicamente en lugares abrigados o para una utilización puntual.





Questo simbolo vi invita a leggere attentamente queste istruzioni prima dell'uso dell'apparecchio, ed eventualmente informare terzi, se necessario. Conservare il libretto per ulteriori consultazioni e per l'intera durata di vita dell'apparecchio. Se nella lettura di queste istruzioni d'uso alcune parti risultassero difficili nella comprensione o se sorgessero dubbi, prima di utilizzare il prodotto contattare l'azienda all'indirizzo scritto in ultima pagina.



ATTENZIONE!



Questi simboli evidenziano istruzioni e avvertenze per un impiego sicuro.



Questo simbolo indica: **ATTENZIONE:** per evitare il surriscaldamento non coprire l'apparecchio.

AVVERTENZE

- Questo apparecchio è destinato solo al riscaldamento di ambienti interni domestici e similari, secondo le modalità indicate in queste istruzioni; è da considerarsi inoltre apparecchio supplementare di riscaldamento, e non può essere considerato fonte di riscaldamento primario/centrale.

Esempi di apparecchi per ambiente domestico sono apparecchi per tipiche funzioni domestiche, usati in ambito

domestico, che possono essere utilizzati per tipiche funzioni domestiche anche da persone non esperte:

- in negozi, uffici e altri luoghi di lavoro similari;
- in aziende agricole o similari;
- da clienti di alberghi, motel e altri ambienti di tipo residenziale;
- in ambienti del tipo bed and breakfast.

- L'apparecchio Non deve essere utilizzato in ambienti polverosi o con materiali estremamente volatili (potrebbero ostruire griglie), o in ambienti con elevata umidità, o con prodotti infiammabili, o all'esterno (all'aperto). Ogni altro uso è da considerarsi improprio e pericoloso. Il costruttore non potrà essere ritenuto responsabile di eventuali danni derivanti da uso improprio, erroneo e irresponsabile e/o da riparazioni effettuate da personale non qualificato.
- Quando l'apparecchio è in funzione si scalda, quindi toccare soltanto: manopola e tasti del pannello comandi. Evitare il contatto con la superficie perché molto calda. L'erogazione del calore dell'apparecchio è variabile e la temperatura può diventare così intensa da scottare la pelle esposta a tale calore. L'utilizzo di tale apparecchio non è raccomandato a persone con ridotta sensibilità al calore o con incapacità di reagire tempestivamente per evitare scottature.
- Le griglie ed il corpo non forniscono completa protezione a bambini o a persone con ridotte capacità fisiche, sensoriali o mentali.

- Controllate che il termoconvettore non venga in contatto con l'acqua o altri liquidi. Nel caso dovesse inavvertitamente bagnarsi o immergersi in un liquido, per prima cosa disattivare la presa di corrente spegnendo l'interruttore del quadro elettrico, e solo dopo togliere la spina dalla presa di corrente. Asciugarlo con cura sia spina che la presa di corrente e solo dopo riattivare la corrente alla presa. Re-inserire la spina nella presa di corrente, e poi utilizzare l'apparecchio. In caso di dubbio, rivolgersi a personale professionalmente qualificato.



Attenzione:

- Alcune parti del presente prodotto possono diventare molto calde e provocare ustioni. Bisogna prestare particolare attenzione laddove sono presenti bambini e persone vulnerabili.
- Quando si utilizzano apparecchi elettrici, occorre sempre rispettare le precauzioni di sicurezza di base per evitare i rischi di incendio, di scosse elettriche e di lesioni fisiche.
- Non usare l'apparecchio in stanze di piccole dimensioni al cui interno vi siano persone che non sono in grado di lasciare autonomamente la stanza, a meno che esse non siano costantemente sorvegliate.
- Non usare questo apparecchio in una stanza la cui area di base è inferiore a 4m².
- L'apparecchio può essere utilizzato da bambini di età non inferiore a 8 anni e da persone con ridotte capacità fisiche, sensoriali o mentali, o prive di esperienza o della necessaria

conoscenza, purché sotto sorveglianza oppure dopo che le stesse abbiano ricevuto istruzioni relative all'uso sicuro dell'apparecchio e alla comprensione dei pericoli ad esso inerenti. I bambini non devono giocare con l'apparecchio. La pulizia e la manutenzione destinata ad essere effettuata dall'utilizzatore non deve essere effettuata da bambini senza sorveglianza.

- I bambini di età inferiore ai 3 anni dovrebbero essere tenuti a distanza se non continuamente sorvegliati. I bambini di età compresa tra i 3 e gli 8 anni devono solamente accendere/spegnere l'apparecchio purché sia stato posto o installato nella sua normale posizione di funzionamento e che essi ricevano sorveglianza o istruzioni riguardanti l'utilizzo dell'apparecchio in sicurezza e ne capiscano i pericoli. I bambini di età compresa tra i 3 e gli 8 anni non devono inserire la spina, regolare o pulire l'apparecchio né eseguire la manutenzione a cura dell'utilizzatore.



Pericolo:

- L'apparecchio non deve essere posizionato immediatamente al di sotto di una presa di corrente.
- La presa di corrente deve essere facilmente accessibile in modo da poter disinserire con facilità la spina in caso di emergenza.
- Non utilizzare questo apparecchio nelle immediate vicinanze di una vasca da bagno, di una doccia o di una piscina, lavandini, ecc. . .

- Se il cavo di alimentazione è danneggiato, esso deve essere sostituito dal costruttore o dal suo servizio assistenza tecnica o comunque da una persona con qualifica simile, in modo da prevenire ogni rischio.
- Non utilizzare questo apparecchio di riscaldamento con programmatori, temporizzatori o con qualsiasi altro dispositivo che accenda automaticamente l'apparecchio, in quanto esiste il rischio di incendio nel caso in cui l'apparecchio sia coperto o posizionato in modo non corretto.
- Al fine di evitare ogni rischio di scossa elettrica, non immergere mai la spina, il cordone elettrico e l'apparecchio nell'acqua od in nessun altro liquido.
- Se l'apparecchio non è in funzione togliere la spina dalla presa di corrente.
- Non toccare l'apparecchio con mani o piedi bagnati.
- Non spostare l'apparecchio quando è in funzione.
- Non lasciare l'apparecchio esposto agli agenti atmosferici (sole, pioggia, ecc.).
- In caso di caduta o cattivo funzionamento, scollegare immediatamente il cordone elettrico. Verificare che nessuna parte sia danneggiata, e dopo questi accertamenti accenderlo: in caso di dubbio rivolgersi a personale professionalmente qualificato.
- Non tirare il cavo di alimentazione o l'apparecchio stesso per disinserire la spina dalla presa di corrente.
- Non tirare il cavo per spostare l'apparecchio.

- Non usare l'apparecchio se non funziona correttamente o se sembra danneggiato; in caso di dubbio rivolgersi a personale professionalmente qualificato.
- Evitare che l'apparecchio possa surriscaldarsi; a questo scopo controllare che le aperture di entrata e uscita dell'aria siano libere da ostruzioni: non lasciate nulla di appeso sopra o sotto l'apparecchio. In caso di surriscaldamento il dispositivo di sicurezza incorporato arresterà il funzionamento del termoconvettore. Per ripristinare il funzionamento, togliere la spina dalla presa di corrente ed attendere che si sia raffreddato (circa 20/30 minuti) ed inserire la spina nella presa di corrente.

INSTALLAZIONE

- Dopo aver tolto l'imballaggio, assicurarsi dell'integrità dell'apparecchio; in caso di dubbio non utilizzarlo e rivolgersi a personale professionalmente qualificato. Gli elementi di imballaggio (sacchetti in plastica, polistirolo espanso, chiodi, ecc.) non devono essere lasciati alla portata di mano di bambini in quanto potenziali fonti di pericolo; smaltirli secondo le norme vigenti.

Attenzione: il termoconvettore deve funzionare solo con i piedini correttamente assemblati. Per utilizzare l'apparecchio è necessario assemblare i due piedi in dotazione, assicurarne il bloccaggio mediante le viti in dotazione.

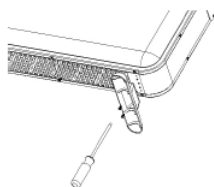

- Prima di collegare l'apparecchio controllare che i valori di tensione riportati sulla targa dati corrispondano a quelli della rete elettrica, e che la presa sia dotata di efficace messa a terra. In caso di incompatibilità tra la presa e la spina dell'apparecchio, far sostituire la presa con altra di tipo adatto da personale professionalmente qualificato, il quale accerti che la sezione dei cavi della presa sia idonea alla potenza assorbita dall'apparecchio. In generale è sconsigliato l'uso di adattatori e/o prolunghe; se il loro uso si rendesse indispensabile, devono essere conformi alle vigenti norme di sicurezza e la loro portata di corrente (ampères) non deve essere inferiore a quella massima dell'apparecchio.
- Posizionare il termoconvettore lontano da altre fonti di calore, da materiali infiammabili (tende, tappezzerie, ecc.), da gas infiammabili o materiale esplosivo (bombolette spray) e da materiali che possono deformarsi con il calore. Verificare che lo spazio libero sia di 100 cm dalla parte frontale del termoconvettore e 30 cm ai lati e retro (per installazione portatile).

- La superficie di appoggio deve essere stabile, non in pendenza (in quanto l'apparecchio potrebbe ribaltarsi), resistente al calore.
- Assicurarsi che il cavo sia posizionato correttamente e che non sia a contatto con parti calde o spigoli taglienti, né avvolto intorno all'apparecchio o attorcigliato su sé stesso e non si impigli, onde evitare una caduta dell'apparecchio. Verificare che non vi si possa inciampare, per evitare cadute accidentali o danni alle persone.
- Fare attenzione affinché le griglie di aspirazione e dissipazione dell'aria non possano ostruirsi, per evitare rischi di incendio o un eventuale surriscaldamento dell'apparecchio (verificare periodicamente tale condizioni); non coprire l'apparecchio, né utilizzarlo per asciugare la biancheria.
- In caso di guasto o cattivo funzionamento spegnere l'apparecchio e farlo controllare da personale professionalmente qualificato; le riparazioni effettuate da personale non qualificato possono essere pericolose e fanno decadere la garanzia.

USO

Attenzione: prima di assemblare, smontare e pulire l'apparecchio assicurarsi che sia scollegato dalla presa di corrente.

Primo utilizzo

Attenzione: far funzionare l'apparecchio, per eliminare "l'odore di nuovo" ed eventuali oli residui di lavorazione per almeno qualche ora. Durante questa operazione aerare bene l'ambiente al fine di eliminare l'odore "di nuovo" che si sprigiona dall'apparecchio.

Modello con interruttori e con regolazione termostato ambiente (type HC504&CH)

Il termoconvettore è dotato dei seguenti elementi di regolazione:

- Interruttore (A) per accendere la ventola (funzione turbo), accende in pos. (✚) o spegne in pos. (●).
- Interruttore (B) per regolare la potenza 750W=caldo a basso consumo, accende in pos. (750) o spegne in pos. (●).
- Interruttore (C) per regolare la potenza 1250W=caldo confortevole, accende in pos. (1250) o spegne in pos. (●).
- Interruttori (B+C) per regolare la potenza 2000W=caldo immediato, accesi entrambi in pos. (750+1250/2000W) o spenti in pos. (●).
- Termostato (D) regola il funzionamento dell'apparecchio in base alla temperatura ambiente circostante: riscalda in modo continuo sino al raggiungimento della temperatura impostata, e poi riscalda solo quando la temperatura diminuisce e per il tempo necessario a riportarla al valore impostato. Si agisce con la relativa manopola: se ruotata completamente in senso antiorario il termoventilatore rimane spento (MIN), se completamente in senso orario si regola alla massima temperatura (MAX); in posizioni intermedie funziona ad intervalli.

Per azionare il termoconvettore: verificare che la manopola del termostato sia in pos. "MIN", inserire la spina nella presa di corrente e selezionare le funzioni desiderate, sopra descritte.

Per disattivare l'apparecchio, ruotare la manopola del termostato in pos. "MIN" e dei selettori in pos. (●) e togliere la spina dalla presa di corrente.

Modello con programmatore 24h, interruttori e con regolazione termostato ambiente (type HC505)

Il termoconvettore è dotato dei seguenti elementi di regolazione:

- Interruttore (A) per accendere la ventola (funzione turbo), accende in pos. (✚) o spegne in pos. (●).
- Interruttore (B) per regolare la potenza 750W=caldo a basso consumo, accende in pos. (750) o spegne in pos. (●).
- Interruttore (C) per regolare la potenza 1250W=caldo confortevole, accende in pos. (1250) o spegne in pos. (●).
- Interruttori (B+C) per regolare la potenza 2000W=caldo immediato, accesi entrambi in pos. (750+1250/2000W) o spenti in pos. (●).
- Termostato (D) regola il funzionamento dell'apparecchio in base alla temperatura ambiente circostante: riscalda in modo continuo sino al raggiungimento della temperatura impostata, e poi riscalda solo quando la temperatura diminuisce e per il tempo necessario a riportarla al valore impostato. Si agisce con la relativa manopola: se ruotata completamente in senso antiorario il termoventilatore rimane spento (MIN), se completamente in senso orario si regola alla massima temperatura (MAX); in posizioni intermedie funziona ad intervalli.
- Interruttore a scorrimento (F): quando l'indice è in posizione "I" l'apparecchio funziona, ma il programmatore è escluso,



in posizione "⌚" il programmatore è attivo, in pos. "0" apparecchio è spento.

- Programmatore 24H (E): consente di regolare nell'arco delle 24 ore, periodi di "accesso" e "spento" del termoventilatore, e di ripeterli sistematicamente ogni giorno; è attivo quando l' Interruttore a scorrimento (F) posto al di sotto è in corrispondenza del simbolo "⌚". Per il funzionamento con programmatore, per prima cosa:

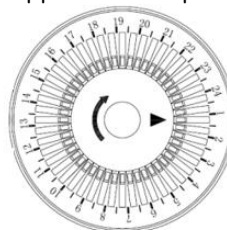

a) Impostare l'ora esatta: ruotare il disco del programmatore nel senso indicato dalla freccia facendo così coincidere l'ora esatta con l'indice di riferimento.

b) Le funzioni di acceso/spento sono regolate dai tastini della corona: se orientati all'interno l'apparecchio rimane spento, se orientati all'esterno si accende; spingere il tastino per posizionarlo nell'uno o nell'altro modo (1 tastino corrisponde a 15 minuti). Regolare la posizione dei tastini in corrispondenza all'orario in cui si desidera l'apparecchio acceso (tasto all'esterno) o spento (tasto al centro): a questo punto sono visibili sulla corona dei segmenti che corrispondono ai periodi di acceso e spento.

Il programmatore ripeterà le stesse funzioni sino a quando non sono modificate o sino a quando il tasto rimane nella pos. "⌚" e/o la spina è inserita nella presa di corrente.

Per azionare il termoconvettore: verificare che l'interruttore (F) sia in pos. "0", inserire la spina nella presa di corrente e selezionare le funzioni desiderate, sopra descritte.

Funzionamento con programmatore escluso (interruttore pos. "I").

Funzionamento con programmatore (interruttore pos. ☾).

Per spegnere l'apparecchio: posizionare l'interruttore (F) in pos. "0", ruotare la manopola del termostato in pos. "MIN" e dei selettori in pos. (●), togliere la spina dalla presa di corrente.

PULIZIA E MANUTENZIONE

Attenzione: prima di pulire l'apparecchio spegnerlo, disinserire la spina dalla presa di corrente ed attendere che si sia raffreddato.

- Assicurarsi periodicamente che le griglie di aspirazione e di uscita dell'aria non siano ostruite da lanugine o sfilacci; per la pulizia, impiegare eventualmente l'aspirapolvere facendo attenzione a non danneggiare la resistenza elettrica.
- Per la pulizia del corpo utilizzare un panno morbido leggermente umido; non utilizzare pagliette metalliche o prodotti abrasivi.
- Per lunghi periodi di inattività del termoconvettore, è necessario coprirlo e riporlo in un luogo asciutto; è consigliabile inserirlo nell'imballo originale per proteggerlo dalla polvere e dall'umidità.
- Se si decide di non utilizzare più l'apparecchio, si raccomanda di renderlo inoperante tagliando il cavo di alimentazione (prima assicurarsi d'aver tolto la spina dalla presa di corrente), e di rendere innocue quelle parti che sono pericolose qualora utilizzate per gioco dai bambini.

Avvertenze per il corretto smaltimento del prodotto ai sensi della Direttiva Europea direttiva 2011/65/UE.

Alla fine della sua vita utile il prodotto non deve esser smaltito insieme ai rifiuti urbani. Può essere consegnato presso gli appositi centri di raccolta differenziata predisposti dalle amministrazioni comunali, oppure presso i rivenditori che forniscono questo servizio.

Smaltire separatamente un elettrodomestico consente di evitare possibili conseguenze negative per l'ambiente e per la salute derivanti da un suo smaltimento inadeguato e permette di recuperare i materiali di cui è composto al fine di ottenere un importante risparmio di energia e di risorse. Per rimarcare l'obbligo di smaltire separatamente gli elettrodomestici, sul prodotto è riportato il marchio del contenitore di spazzatura mobile barrato. Lo smaltimento abusivo del prodotto da parte dell'utente comporta l'applicazione delle sanzioni amministrative previste dalla normativa vigente.





This symbol invites you to read these instructions carefully before using the device, and also inform third parties of them, if necessary. Store this booklet for future reference and for the entire lifetime of the device. If any parts of these instructions are difficult to understand or if in doubt, contact the company at the address written on the last page before using the product.



WARNING!



This symbol highlights instructions and warnings for safe use.



This symbol indicates: **WARNING:** in order to avoid overheating, do not cover the appliance.

WARNINGS

- This appliance is designed to heat indoor domestic and similar environments, as specified in these instructions; furthermore it is to be considered an additional heating unit, and should not be considered a source of primary / central heating.

Examples of devices for domestic use are those used for typical domestic reasons, in domestic environments and that can be used by non-experts:

- in shops, offices and other similar places of work;

- in farming businesses or similar businesses;
 - by guests in hotels, motels and other residential type environments;
 - in bed and breakfast accommodation.
- The device should not be used in dusty areas or in areas with airborne particle/materials (which may block the grids), or in areas with high humidity, or with flammable products, or outdoors. Any other use should be considered inappropriate and dangerous. The manufacturer cannot be held responsible for any damages caused by improper, incorrect or irresponsible use and/or by repairs done by an unqualified person.
 - The appliance heats up when it is running. Therefore only touch the buttons on the control panel. Avoid touching the surface since it becomes very hot. The heat supplied by the appliance is variable and can become so hot that it will burn skin that comes into direct contact with it. The use of this appliance is not recommended for people with reduced sensitivity to heat or who are not able to react quickly enough to avoid skin burns.
 - The grid and the panel do not provide complete protection to children or to people with reduced physical, sensory or mental capacity.
 - Ensure that the convection heater does not come into contact with water or any other liquid. If water or any other liquid comes in contact with the appliance, first turn off the power outlet by switching it off on the electrical panel, and

only then remove the plug from the socket. Carefully dry both the plug and the socket before restoring power. Plug into the plug point and then continue using the device. If in doubt consult a qualified professional.



CAUTION:

- **some parts of this product can become very hot and cause burns. Particular attention has to be given where children and vulnerable people are present.**
- when using electrical appliances, always adhere to basic safety precautions to prevent the risk of fire, electric shocks and physical injury.
- Do not use in small rooms where there are people who are unable to leave the room unaided, unless they are under constant supervision.
- Do not use this appliance in a room with an area of less than 4m².
- This appliance can be used by children aged from 8 years and above and persons with reduced physical, sensory or mental capabilities or lack of experience and knowledge if they have been given supervision or instruction concerning use of the appliance in a safe way and if they understand the hazards involved. Children shall not play with the appliance. Cleaning and user maintenance shall not be made by children without supervision.
- Children younger than 3 years of age must be kept away from the appliance unless they are being constantly supervised. Children between the ages of 3 and 8 years

should only turn on / off the unit as long as it has been placed or installed in its normal operating position, and as long as they are supervised or receive instructions concerning the safe use of the appliance and understand the hazards involved. Children between the ages of 3 and 8 years should not plug it in, adjust or clean the appliance or perform user maintenance.



Danger:

- The heater must not be located immediately below a socket-outlet.
- The plug point must be easily accessible so as to easily remove the plug in case of an emergency.
- Do not use this heater with programmers, timers or with any other device that automatically turns on the appliance, as this could pose a fire risk should the device be covered or positioned incorrectly.
- If the supply cord is damaged, it must be replaced by the manufacturer, its service agent or similarly qualified in order to avoid a hazard.
- Do not use this heater in the immediate surroundings of a bath, a shower or a swimming pool.
- In order to protect yourself from electric shocks, do not immerse the plug, the power cable or the appliance in water or any other liquid.
- If the appliance is not being used, unplug it from the mains.
- Do not touch the appliance with wet hands or feet.
- Do not move the appliance when it is in operation.

- Do not leave the appliance exposed to atmospheric conditions (sun, rain, etc..).
- Should the appliance fall or not work correctly, disconnect the electric cable immediately. Check that it is not damaged, and thereafter turn it back on: if in any doubt, consult a qualified professional.
- Do not pull on the power cable or the appliance itself to unplug the appliance from the mains.
- Do not pull on the power cable to move the appliance.
- Do not use the appliance if it does not work properly or if it appears damaged; when in doubt, contact a qualified technician.
- Avoid allowing the appliance to overheat; to this end, check that the inlet and outlet are free from obstructions: do not leave anything hanging over or under the unit. Should overheating occur, the in-built safety device will stop the convection heater from running. To restore operation, remove the plug from the mains and wait for it to cool (about 20-30 minutes) and insert the plug into the plug point once again.

INSTALLATION

- After unpacking, check the integrity of the appliance; if in doubt, do not use it and contact a qualified technician. The packaging materials (plastic bags, polystyrene, metal staples, etc.) must not be left within reach of children, as they constitute possible safety risks and must be disposed of according to applicable regulations.

Warning: the heater must be used only if its feet are correctly assembled.

To use the appliance, the two feet provided must be assembled and locked tight with the screws provided.



- Before connecting the heater check that the voltage shown on the specifications plate corresponds to that of the electrical supply, and that the plug is effectively grounded. In the event of incompatibility between the power supply and the plug, have the plug replaced with a suitable model by a qualified professional, who should ensure that the size of the cable is suitable for the power used by the unit. The use of adaptors or extensions is generally not advisable; if it is necessary to use them, they must comply with safety regulations and the total current (amps) must not be rated lower than the maximum current of the the appliance.
- Place the convection heater far from any other source of heat, from flammable material (curtains, tapestries, etc.), from flammable gases or flammable material (spray cans) and from materials that can be deformed by heat. Make sure there is 100cm of free space in front of the heater and 30cm free space on both sides and at the back (at the portable installation).
- The surface must be stable, not sloping (as the unit may fall over), heat resistant.
- Ensure that the power cable is correctly positioned and does not come into contact with hot parts or sharp edges, nor become wound around the appliance itself, is not twisted and does not snag, in order to prevent the appliance from falling. Make sure there's no risk of tripping, to prevent people from accidentally tripping over it or being injured.
- Make sure that the air inlet and outlet are not blocked, to prevent fire hazards or possible overheating; do not cover the device, nor use it for drying laundry.
- If there is a fault or the appliance is not working correctly, switch it off and have it checked by a qualified professional. Repairs done by an unqualified person can be dangerous and cause the guarantee to become void.

USE

Note: before assembling the appliance, ensure that it is not plugged into the mains.

First use

Warning: run the appliance for at least a few hours to eliminate the "new smell" and any oil residue from the manufacturing process. During this operation, ventilate the room well to eliminate the "new smell" that is given off.

Model with switches and with room thermostat regulation (type HC504&.CH)

The heater is equipped with the following adjustment devices:

- Switch (A) to turn on the fan (turbo function), turns on in pos. (☸) or turns off in pos. (●).
- Switch (B) to adjust the power 750W = heat with low power consumption, turns on in pos. (750) or turns off in pos. (●).

- Switch (C) to adjust the power 1250W = heat with low power consumption, turns on in pos.(1250) or turns off in pos.(●).
- Switch (B+C) to adjust the power 2000W = immediate heat, turns on in pos.(750+1250/2000W) or turned off in pos.(●).
- The thermostat (D) regulates the appliance based on the surrounding ambient temperature: it heats continuously until the set temperature is reached, and then it heats only when the temperature decreases and for the period of time needed to bring it back up to the set temperature. Use the respective knob: if turned fully in an anticlockwise direction, the fan heater stays off (MIN), if fully turned clockwise it is set to the maximum temperature (MAX); the heater runs at intervals when set to the settings in between.

To operate the heater: check that the thermostat knob is in pos."MIN", insert the plug into the socket and select the desired functions described above.

To turn off the appliance, turn the thermostat knob to pos."MIN" and of the selectors in pos.(●) and remove the plug from the socket.

Model with 24h timer, switches and with room thermostat regulation (type HC505)

The heater is equipped with the following adjustment devices:

- Switch (A) to turn on the fan (turbo function), turns on in pos.(☼) or turns off in pos.(●).
- Switch (B) to adjust the power 750W = heat with low power consumption, turns on in pos.(750) or turns off in pos.(●).
- Switch (C) to adjust the power 1250W = heat with low power consumption, turns on in pos.(1250) or turns off in pos.(●).
- Switch (B+C) to adjust the power 2000W = immediate heat, turns on in pos.(750+1250/2000W) or turned off in pos.(●).
- The thermostat (D) regulates the appliance based on the surrounding ambient temperature: it heats continuously until the set temperature is reached, and then it heats only when the temperature decreases and for the period of time needed to bring it back up to the set temperature. Use the respective knob: if turned fully in an anticlockwise direction, the fan heater stays off (MIN), if fully turned clockwise it is set to the maximum temperature (MAX); the heater runs at intervals when set to the settings in between.
- Slider switch (F): when the index is in position "I" the appliance works, but the timer is excluded,



in position "☼" the timer is active, in pos."0" the appliance is off.

- 24H timer (E): allows to adjust during the 24 hours, "on" and "off" periods of the fan heater, and to repeat them systematically every day; it is active when the slider switch (F) located below is in correspondence with the symbol "☼". When using the timer, first:

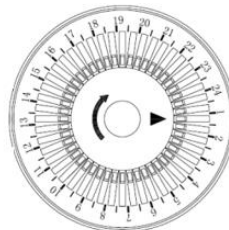

- a) Set the correct time: turn the timer disc in the direction of the arrow, matching the correct time to the reference marker.
- b) The on/off functions are adjustable using the sliders on the disc: when pushed to the centre, the appliance stays off, when pushed towards the outer edge of the disc, it turns on; slide the slider button to position it in either position (1 slider corresponds to 15 minutes). Adjust the position of the sliders for the times of the day when the appliance must be on (slider to the outer edge) or off (slider to the centre): at this stage, the on and off periods can be seen in segments on the disc.

The timer will repeat the same functions until the settings are changed or for as long as the button remains in the pos. “⌚” and/or plug into the socket.

To operate the heater: check that the switch (F) is in pos. “0”, insert the plug into the socket and select the desired functions described above.

Running the appliance without the timer (switch pos. “I”).

Running the appliance with the timer (switch pos. ⌚).

To turn off the heater, turn the switch to pos. “0”, turn the knob of the thermostat to pos. “MIN” and of the selectors in pos. (●) and remove the plug from the socket.

CLEANING AND MAINTENANCE

Warning: before cleaning the appliance, turn it off, unplug the plug from the mains and wait until it cools down.

- Periodically check that the air inlet and outlet are not blocked by lint; to clean use a vacuum cleaner if necessary, taking care not to damage the heating element.
- To clean the main casing using a soft, damp cloth; do not use steel wool or abrasive products.
- If the heater is not used for long period of time, cover it and store it in a dry place; it is advisable to place it in the original packaging to protect it from dust and moisture.
- If you decide to no longer use the appliance, it is recommended that it is made inoperative by cutting the power cable (first ensure that the appliance has been unplugged from the power supply), and ensure that any parts that could represent a risk to playing children are put away.

Correctly disposing of the product as per European Directive 2011/65/UE.

At the end of its lifespan, the product must not be disposed of as part of ordinary waste.

It can be handed in to specific collection points set up by the municipality, or to retailers who provide such a service.

Disposing of a household appliance separately avoids possible negative consequences for the environment and human health resulting from inappropriate disposal and allows the recovery of the materials of which it is made in order to obtain significant savings in energy and resources. As a reminder of the obligation to dispose of appliances separately, the product is marked with a wheeled bin symbol. Incorrect disposal of the product by the user will lead to administrative sanctions according to current regulations.





Ce symbole vous invite à lire attentivement ces instructions avant d'utiliser l'appareil et éventuellement d'informer d'autres utilisateurs, si besoin. Conserver ce livret pour le consulter ultérieurement et pour toute la durée de vie de l'appareil. Si à la lecture de ces instructions certaines parties étaient difficile à comprendre ou en cas de doute, avant d'utiliser le produit, contactez la société à l'adresse indiquée à la dernière page.



ATTENTION!

Ce symbole met en évidence des instructions et des avertissements pour une utilisation en toute sécurité du produit.



Ce symbole signifie: **ATTENTION:** ne pas couvrir l'appareil pour éviter les risques de surchauffe.

AVERTISSEMENTS

- Cet appareil est conçu pour une utilisation dans des environnements domestiques et similaires, dans les modalités décrites dans cette notice. Il doit être considéré uniquement comme un chauffage d'appoint, et jamais comme un chauffage principale / centrale.

Exemples d'appareils pour environnement domestique, ce sont des appareils pour des fonctions domestiques typiques, utilisés dans l'environnement domestique et qui peuvent être utilisés pour des fonctions domestiques typiques, même par des non-experts :

- dans des magasins, des bureaux et d'autres lieux de travail similaires ;

- dans des exploitations agricoles ou similaires ;
 - par des clients dans des hôtels, motels et autres environnements de type résidentiel ;
 - dans des établissements tels des bed & breakfast.
- L'appareil ne doit pas être utilisé dans des environnements poussiéreux ou en présence de matériaux extrêmement volatils (cela pourrait bloquer les grilles), dans des environnements humides, près de produits inflammables, ou à l'extérieur (en plein air). Toute autre utilisation est considérée comme impropre et dangereuse. Le fabricant ne pourra pas être tenu responsable de tout dommage causé par une utilisation impropre, erronée et irresponsable et/ou par des réparations effectuées par du personnel non qualifié.
 - Quand l'appareil est en fonction il augmente en température, donc toucher uniquement: les touches du panneau de commande. Éviter le contact avec la surface de l'appareil, qui peut être très chaude. L'intensité de la chaleur émise par l'appareil peut varier et atteindre une température assez élevée pour causer des brûlure de la peau. L'utilisation de cet appareil est déconseillée aux personnes avec une sensibilité à la chaleur réduite, ou incapables de réagir rapidement pour éviter les brûlures.
 - La grille et le panneau n'assurent pas une protection complète des enfants ou des personnes à capacités physiques, sensorielles ou mentales réduites.
 - Veillez à ce que le thermoconvecteur ne rentre pas en contact avec de l'eau ni avec d'autres liquides. Si le thermoconvecteur devait par inadvertance se mouiller ou être immergée dans un liquide, désactiver d'abord la prise de courant en éteignant l'interrupteur depuis le tableau électrique, et débrancher ensuite

la fiche. Sécher soigneusement et la fiche et la prise de courant, et ensuite réactiver le courant sur la prise. Réinsérer la fiche dans la prise de courant, et utiliser ensuite l'appareil . En cas de doute, consulter un technicien qualifié.

- Afin de se protéger de tout risque d'électrocution, ne pas immerger la fiche, le câble électrique et l'appareil dans l'eau ou dans n'importe quel autre liquide.
- Si l'appareil n'est pas utilisé, retirer la fiche de la prise.
- Cet appareil peut être utilisé par des enfants d'au moins 8 ans et par des personnes ayant un handicap physique, sensoriel ou mental ou avec un manque d'expérience et de connaissances, si elles sont surveillées ou si elles ont reçu les informations nécessaires pour une utilisation en toute sécurité de l'appareil et qu'elles sont conscientes des dangers potentiels. Les enfants ne doivent pas jouer avec l'appareil. Les enfants ne doivent pas effectuer les opérations d'entretien et de nettoyage sans surveillance.
- Les enfants de moins de 3 ans doivent être tenus à distance de l'appareil s'ils ne sont pas surveillés. Les enfants de 3 à 8 ans doivent se limiter à allumer / éteindre l'appareil, à condition qu'il soit placé ou installé dans sa position de fonctionnement normale et qu'ils reçoivent la surveillance ou les instructions nécessaires à son utilisation, et qu'ils comprennent les dangers liés à l'appareil. Les enfants de 3 à 8 ans ne doivent pas brancher, régler ou nettoyer l'appareil, ni en effectuer l'entretien.

ATTENTION : Certaines parties du produit peuvent devenir très chaudes et provoquer des brûlures. Soyez spécialement vigilants en présence d'enfants ou de personnes vulnérables.

- Attention : lors de l'utilisation d'appareils électriques, toujours respecter les précautions de sécurité pour éviter tout risque d'incendie, de choc électrique ou de blessure.
- L'utilisateur ne doit pas laisser l'appareil sans surveillance quand il est branché à l'alimentation.
- Ne pas toucher l'appareil avec les mains ou les pieds mouillés.
- Ne pas déplacer l'appareil lors qu'il est en fonction.
- Ne pas laisser l'appareil exposé aux agents atmosphériques (soleil, pluie etc.).
- En cas de chute ou de mauvais fonctionnement, débrancher immédiatement l'appareil. Vérifier qu'aucune partie ne soit endommagée, puis rallumer l'appareil: en cas de doute, consulter un technicien qualifié.
- Ne pas tirer sur le cordon d'alimentation ou sur l'appareil pour retirer la fiche de la prise.
- Ne pas tirer sur le câble pour déplacer l'appareil.
- Si le cordon d'alimentation est endommagé, ce dernier doit être remplacé par le fabricant ou par son service d'assistance technique ou par une personne avec une qualification similaire, afin d'éviter tout risque.
- Ne pas utiliser l'appareil s'il ne marche pas correctement ou s'il semble abimé; en cas de doute, consultez un professionnel qualifié.
- Utiliser le thermoconvecteur uniquement en position verticale.
- Éviter que l'appareil surchauffe; à ce fin, vérifier que les ouvertures d'entrée et de sortie de l'air sont dégagées: ne laissez aucun objet pendu au dessus ni en dessous de l'appareil. En cas de surchauffe, le dispositif de sécurité intégré arrêtera le fonctionnement du thermoconvecteur. Pour rétablir son

fonctionnement, débrancher l'appareil et attendre son refroidissement (environ 20 / 30 minutes), puis le rebrancher.

- L'appareil ne doit pas être placé juste en dessous d'une prise électrique.
- Ne pas utiliser cet appareil de chauffage avec des programmateurs, des minuteurs, ou d'autres appareils censé mettre en marche l'appareil, de la présence d'un risque d'incendie si l'appareil est couvert ou placé non correctement.
- Ne pas utiliser l'appareil à proximité immédiate d'une baignoire, d'une douche ou d'une piscine.

INSTALLATION

- Après avoir retiré l'emballage, vérifier que l'appareil soit complet ; en cas de doute, ne pas l'utiliser et contacter un technicien qualifié et agréé. Les éléments de l'emballage (sacs en plastique, polystyrène, clous, etc...) ne doivent pas être laissés à la portée des enfants, car ils sont potentiellement dangereux. Les éliminer comme prévu par les normes en vigueur.

Attention: le thermoconvecteur doit être mis en marche uniquement une fois les pieds montés.

Pour utiliser l'appareil, il est nécessaire d'assembler les deux pieds fournis. En assurer la fixation avec les vis fournies.

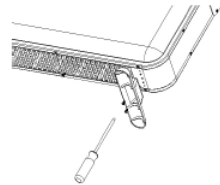

- Avant de brancher l'appareil, s'assurer que les données sur la plaque correspondent à celles de votre réseau de distribution électrique et que la prise est équipée d'une mise à la terre efficace. En cas d'incompatibilité entre la prise et la fiche de l'appareil, faire appel à un professionnel qualifié pour remplacer la fiche avec une autre du type adapté et pour vérifier que le diamètre des câbles de la prise est adaptée à la puissance absorbée par l'appareil. De façon générale, l'utilisation d'adaptateurs ou de rallonges est déconseillée ; si leur utilisation est indispensable, ces dernières doivent respecter les normes de sécurité en vigueur et la portée de courant ne doit pas être inférieure à la portée maximale de l'appareil.
- La prise de courant doit être facilement accessible, afin de pouvoir débrancher facilement la fiche en cas d'urgence.
- Placer le thermoconvecteur loin des sources de chaleur, de matériaux inflammables (rideaux, tapisseries, etc.), de gaz inflammables ou de matériaux explosifs (bombes aérosol) et de matériaux pouvant se déformer avec la chaleur. Vérifier que la surface libre est de 100 cm devant le panier et de 50 cm autour et derrière l'appareil.
- Ne pas utiliser l'appareil à proximité immédiate d'une baignoire, d'une douche ou d'une piscine (pour éviter que des gouttes d'eau tombent sur l'appareil ou que

l'appareil même tombe à l'eau); si cela devait arriver, ne pas immerger la main. Désactiver d'abord la prise de courant depuis l'interrupteur situé dans le tableau électrique, et ensuite débrancher l'appareil de la prise de courant. Sécher soigneusement et la fiche et la prise de courant, et ensuite réactiver le courant sur la prise. Réinsérer la fiche dans la prise de courant, et utiliser ensuite l'appareil. En cas de doute, consulter un technicien qualifié.

- La surface d'appui doit être stable, pas en pente (parce que l'appareil pourrait se renverser) et résistante à la chaleur.
- S'assurer que le câble électrique est positionné correctement et qu'il n'est soit pas en contact avec des parties chaudes ou des bords tranchants, qu'il n'est pas enroulé autour de l'appareil ou sur lui même, afin d'éviter une chute de l'appareil. Vérifier qu'il ne soit pas possible de trébucher dans le câble électrique, pour éviter les chutes ou les dommages accidentels aux personnes.
- Veiller à ce que les grilles d'aspiration et de dissipation de l'aire ne puissent pas se boucher, pour éviter les risques d'incendie ou de surchauffe de l'appareil; ne pas couvrir l'appareil, ni l'utiliser pour faire sécher le linge.
- En cas de panne ou de dysfonctionnement, éteindre l'appareil et le faire vérifier par un technicien qualifié; les réparations effectuées par du personnel non qualifié peuvent être dangereuses et annuler la garantie.

UTILISATION

Attention : avant d'assembler, démonter et nettoyer l'appareil s'assurer qu'il soit débranché de la prise d'alimentation.

PREMIERE UTILISATION

Attention:laisser l'appareil en fonction pendant au moins quelques heures pour éliminer l'odeur de neuf et les éventuelles huiles résiduelles de fabrication. Pendant cette opération, il est conseillé d'aérer la pièce afin d'éliminer l'odeur de neuf qui dégage de l'appareil.

Modèle avec interrupteurs et avec régulation thermostat environnement (type HC504&.CH)

Le thermoconvecteur est doté des outils de réglage suivants:

- Interrupteur (A) pour allumer le ventilateur (fonction turbo), allume en pos. () ou éteint en pos. (●).
- Interrupteur (B) pour régler la puissance 750W = chaleur basse consommation, allume en pos. (750) ou éteint en pos. (●).
- Interrupteur (C) pour régler la puissance 1250W = chaleur confortable, allume en pos. (1250) ou éteint en pos. (●).
- Interrupteurs (B+C) pour régler la puissance 2000W = chaleur immédiate, les deux allumés en pos. (750+1250/2000W) ou éteints en pos. (●).
- Le thermostat (D) règle le fonctionnement de l'appareil en fonction de la température ambiante : il chauffe en mode continu jusqu'à ce que la température réglée soit atteinte, puis ne chauffe que lorsque la température diminue et pendant le temps nécessaire pour la ramener à la valeur réglée. On agit avec le bouton rotatif correspondant : s'il est complètement tourné dans le sens inverse des aiguilles d'une montre, le thermoventilateur reste éteint (MIN), s'il est complètement tourné dans le sens des aiguilles d'une montre, il s'ajuste à la

température maximale (MAX) ; dans les positions intermédiaires, il fonctionne à intervalles.

Pour actionner le thermoconvecteur : vérifier que le bouton rotatif du thermostat soit en pos. « MIN », insérer la fiche dans la prise de courant et sélectionner les fonctions souhaitées décrites ci-dessus.

Pour désactiver l'appareil, tourner le bouton rotatif du thermostat en pos. « MIN » et des sélecteurs en pos.(●) puis débrancher la fiche de la prise de courant.

Modèle avec programmeurs 24h, interrupteurs et avec régulation thermostat environnement (type HC505)

Le thermoconvecteur est doté des outils de réglage suivants:

- Interrupteur (A) pour allumer le ventilateur (fonction turbo), allume en pos. (✚) ou éteint en pos. (●).
- Interrupteur (B) pour régler la puissance 750W = chaleur basse consommation, allume en pos. (750) ou éteint en pos. (●).
- Interrupteur (C) pour régler la puissance 1250W = chaleur confortable, allume en pos. (1250) ou éteint en pos. (●).
- Interrupteurs (B+C) pour régler la puissance 2000W = chaleur immédiate, les deux allumés en pos. (750+1250/2000W) ou éteints en pos. (●).
- Le thermostat (D) règle le fonctionnement de l'appareil en fonction de la température ambiante : il chauffe en mode continu jusqu'à ce que la température réglée soit atteinte, puis ne chauffe que lorsque la température diminue et pendant le temps nécessaire pour la ramener à la valeur réglée. On agit avec le bouton rotatif correspondant : s'il est complètement tourné dans le sens inverse des aiguilles d'une montre, le thermoventilateur reste éteint (MIN), s'il est complètement tourné dans le sens des aiguilles d'une montre, il s'ajuste à la température maximale (MAX) ; dans les positions intermédiaires, il fonctionne à intervalles.
- Interrupteur à défilement (F) : lorsque l'index est en position « I », l'appareil fonctionne, mais le programmeur est exclu,



en position « ⌚ » le programmeur est actif, en pos.« 0 » l'appareil est éteint.

- Programmeur 24H (E) : il permet de régler dans les 24 heures, des périodes de « marche » et d'« arrêt » du thermoventilateur, et de les répéter systématiquement tous les jours ; il est actif lorsque l'interrupteur coulissant (F) situé en dessous est en correspondance du symbole « ⌚ » Pour le fonctionnement avec un programmeur, d'abord :

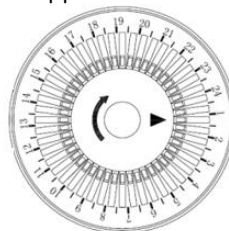

- a) Régler l'heure exacte : tourner le disque du programmeur dans le sens indiqué par la flèche en faisant ainsi coïncider l'heure exacte avec l'index de référence.

Les fonctions d'activation/désactivation sont réglées par les petites touches de la couronne : si elles sont orientées à l'intérieur, l'appareil reste éteint ; si elles sont

orientées à l'extérieur, il s'allume. Pousser la petite touche pour la positionner d'une façon ou de l'autre (1 petite touche correspond à 15 minutes). Régler la position des petites touches au moment où vous souhaitez activer l'appareil (touche à l'extérieur) ou le désactiver (touche centrale) : à ce stade, les segments correspondants aux périodes d'activation et de désactivation sont visibles sur la couronne.

Le programmeur répétera les mêmes fonctions jusqu'à ce qu'elles soient modifiées ou jusqu'à ce que la touche reste en pos. « 0 » et/ou la fiche à la prise de courant.

Pour actionner le thermoconvecteur : vérifier que l'interrupteur (F) soit en pos. « 0 », insérer la fiche dans la prise de courant et sélectionner les fonctions souhaitées décrites ci-dessus.

Fonctionnement avec programmeur exclu (interrupteur pos. « 1 »).

Fonctionnement avec programmeur (interrupteur pos. 0).

Pour éteindre l'appareil : porter l'interrupteur (F) en pos. « 0 », tourner le bouton rotatif du thermostat en pos. « MIN » et des sélecteurs en pos. (●), puis débrancher la fiche de la prise de courant.

NETTOYAGE ET ENTRETIEN

Attention : avant de nettoyer l'appareil, l'éteindre, le débrancher et attendre son refroidissement.

- Vérifier périodiquement que les grilles d'aspiration et de sortie de l'air ne sont pas bouchées de duvet ou d'autre matières; pour les nettoyer utiliser un aspirateur en veillant à ne pas abimer la résistance électrique;
- Pour nettoyer le corps de l'appareil utiliser un chiffon doux légèrement humide (ne pas utiliser de tampons en acier ou de produits abrasifs).
- Pour des longues périodes d'inactivité couvrir le thermoconvecteur et le déposer dans un endroit sec; il est conseillé d'utiliser l'emballage d'origine afin de protéger l'appareil de la poussière et de l'humidité;
- Si vous décidez de ne plus utiliser l'appareil, il doit être rendu inopérant en coupant le cordon d'alimentation (vérifiez d'abord d'avoir enlevé la fiche de la prise), et les parties qui sont dangereuses doivent être rendues inoffensives lorsqu'elles sont utilisées pour jouer par des enfants.

Avertissements pour une élimination adéquate du produit aux termes de la Directive Européenne 2011/65/UE.

A la fin de sa vie, le produit ne doit pas être jeté avec les déchets domestiques. Il peut être remis à un des centres spéciaux de recyclage mis à disposition par les services publics ou à des revendeurs assurant ce service. Jeter séparément un appareil électroménager permet d'éviter d'éventuelles conséquences négatives pour l'environnement et pour la santé humaine résultant d'une élimination inappropriée et permet de récupérer les matériaux qui le composent afin d'obtenir des économies significatives d'énergie et de ressources. Pour rappeler la nécessité de jeter les appareils électroménagers séparément, sur le produit il y a une poubelle sur roulettes barrée. Se débarrasser illégalement du produit par l'utilisateur entraîne l'application des sanctions administratives prévues par la loi en vigueur.





Dieses Symbol fordert Sie auf, diese Anleitung vor dem Gebrauch des Geräts zu lesen und bei Bedarf auch andere Personen darüber zu informieren. Bewahren Sie diese Anleitung zum späteren Nachschlagen und während der gesamten Lebensdauer des Geräts auf. Sollten Teile dieser Anleitung schwer verständlich sein oder wenn Sie Zweifel haben, kontaktieren Sie bitte das Unternehmen unter der auf der letzten Seite genannten Adresse, bevor Sie das Produkt benutzen.



ACHTUNG!

Dieses Symbol kennzeichnet Hinweise und Warnungen für die sichere Benutzung.



Dieses Symbol zeigt an: **ACHTUNG:** Zur Vermeidung von Überhitzung das Gerät nicht abdecken.

WICHTIGER HINWEIS

- Dieses Gerät ist nur zum Heizen in Haushalten oder ähnlichen Umgebungen, mit den in dieser Anleitung aufgeführten Modalitäten, vorgesehen. Außerdem muss es als Zusatzheizgerät angesehen und darf nicht als Quelle für die Haupt-/Zentralheizung benutzt werden.

Haushaltsgeräte sind Geräte, die für typische Haushaltsfunktionen auch von unerfahrenen Personen, oder in den folgenden Umgebungen für typische Haushaltsfunktionen verwendet werden dürfen:

- In Geschäften, Büros und anderen Arbeitsumgebungen.
- In landwirtschaftlichen oder ähnlichen Unternehmen.

- Von Gästen in Hotels, Motels und anderen Wohnumgebungen.
- In Frühstückspensionen.

- Das Gerät darf nicht in staubigen Umgebungen oder Umgebungen mit übermäßig flüchtigem Material (die Gitter können sich verstopfen) bzw. mit hoher Feuchtigkeit und entzündbaren Produkten oder außen (im Freien) verwendet werden. Jede davon abweichende Verwendung wird als unsachgemäß und gefährlich angesehen. Der Hersteller haftet nicht für Schäden, die durch unsachgemäßen, fehlerhaften oder unverantwortlichen Gebrauch und/oder durch Reparaturen entstehen, die von nicht qualifizierten Personen durchgeführt werden.
- Das Gerät wird während seines Betriebs heiß. Deshalb dürfen nur die Tasten der Bedienungsstafel berührt werden. Den Kontakt mit der Oberfläche vermeiden, da sie sehr heiß ist. Die Wärmeabgabe des Geräts ist variierbar und die Temperatur kann so hoch werden, dass man sich die Haut verbrennt, wenn sie dieser Wärme ausgesetzt wird. Das Gerät sollte nicht von Personen verwendet werden, die eine verminderte Wärmesensibilität haben oder nicht in der Lage sind, schnell zu reagieren, um Verbrennungen zu vermeiden.
- Das Gitter und die Abdeckungen gewährleisten keinen vollständigen Schutz für Kinder oder Personen mit eingeschränkten körperlichen, sensorischen oder geistigen Fähigkeiten.
- Es ist sicherzustellen, dass der Thermokonvektor nicht mit Wasser oder anderen Flüssigkeiten in Kontakt kommt. Sollte das Gerät aus Versehen nass werden oder in eine Flüssigkeit fallen, muss als erstes durch Ausschalten des Schalters an der

Schalttafel die Steckdose deaktiviert werden. Erst dann den Stecker aus der Steckdose ziehen. Den Stecker und die Steckdose sorgfältig abtrocknen und erst dann den Strom der Steckdose wieder einschalten. Den Stecker wieder in die Steckdose stecken und das Gerät wieder benutzen. Wenden Sie sich bei Zweifeln an einen Fachmann.

- Um sich vor Stromschlägen zu schützen, tauchen Sie den Netzstecker, das Netzkabel und das Gerät niemals in Wasser oder andere Flüssigkeiten ein.
- Ziehen Sie, wenn das Gerät nicht benutzt wird, den Netzstecker aus der Steckdose.
- Das Gerät kann von Kindern ab 8 Jahren und Personen mit eingeschränkten körperlichen, sensorischen oder geistigen Fähigkeiten oder mangelnder Erfahrung und Wissen benutzt werden, sofern sie die notwendige Aufsicht oder Anweisungen im Hinblick auf den sicheren Umgang mit dem Gerät erhalten, und wenn sie sich der möglichen Gefahren bewusst sind. Kinder sollten nicht unbeaufsichtigt mit dem Gerät spielen. Die vom Benutzer durchzuführende Säuberung und Wartung darf nicht von Kindern ohne Aufsicht vorgenommen werden.
- Kinder unter 3 Jahren dürfen sich nicht ohne ständige Aufsicht an das Gerät annähern. Kinder zwischen 3 und 8 Jahren dürfen das Gerät nur ein- oder ausschalten, unter der Voraussetzung das es in seiner normalen Betriebsposition steht oder aufgestellt wurde und sofern die Kinder die notwendige Aufsicht oder Anweisungen im Hinblick auf den sicheren Umgang mit dem Gerät erhalten und sich der möglichen Gefahren bewusst sind. Kinder zwischen 3 und 8 Jahren dürfen den Stecker nicht in die Steckdose stecken, das Gerät nicht einstellen oder säubern, noch die vom Benutzer vorzunehmende Wartung durchführen.

ACHTUNG: Einige Teile dieses Produktes können sehr heiß werden und Verbrennungen verursachen. Bei Anwesenheit von Kindern oder verletzbaren Personen sollte besonders aufgepasst werden.

- Warnung: Bei Benutzung von Elektrogeräten sind immer die grundlegenden Sicherheitsvorschriften einzuhalten, um die Gefahr von Feuer, Stromschlägen und Verletzungen zu vermeiden.
- Der Benutzer darf das Gerät niemals unbeaufsichtigt lassen, solange es am Stromnetz angeschlossen ist.
- Berühren Sie das Gerät nicht mit nassen Händen oder Füßen.
- Das Gerät nicht verschieben, wenn es in Funktion ist.
- Setzen Sie das Gerät nicht der Witterung (Sonne, Regen, usw.) aus.
- Nach dem Herunterfallen oder bei schlechtem Betrieb unverzüglich die Verbindung des Stromkabels unterbrechen. Prüfen, ob Teile des Geräts beschädigt sind und das Gerät erst nach dieser Prüfung einschalten. Wenden Sie sich im Zweifelsfall an einen qualifizierten Fachmann.
- Ziehen Sie es nicht am Netzkabel oder mit dem Gerät selber aus der Steckdose.
- Ziehen Sie nicht am Netzkabel, um das Gerät zu verschieben.
- Wenn das Stromkabel beschädigt ist, muss es vom Hersteller, einem technischen Kundendienstzentrum oder einer Person, die in ähnlicher Weise qualifiziert ist, ersetzt werden, um etwaige Gefahren zu vermeiden.
- Das Gerät nicht benutzen, wenn es nicht richtig funktioniert oder beschädigt ist. Sich im Zweifelsfall an Fachpersonal wenden.

- Den Thermokonvektor ausschließlich in der senkrechten Stellung verwenden.
- Vermeiden, dass sich das Gerät überhitzt. Deshalb prüfen, ob die Ein- und Auslassöffnungen der Luft frei sind. Nichts über und unter dem Gerät hängen lassen. Bei Überhitzung hält die eingebaute Sicherheitsvorrichtung den Thermokonvektor an. Zum Wiedereinschalten des Geräts den Stecker aus der Steckdose ziehen und warten bis sich das Gerät abgekühlt hat (ca. 20-30 Minuten). Dann den Stecker wieder in die Steckdose stecken.
- Das Gerät darf nicht direkt neben einer Steckdose aufgestellt werden.
- Dieses Heizgerät nicht mit Programmiergeräten, Zeitschaltuhren oder anderen Vorrichtungen zur automatischen Einschaltung des Geräts benutzen, da Brandgefahr besteht, wenn das Gerät abgedeckt oder nicht ordnungsgemäß aufgestellt wurde.

AUFSTELLUNG

- Vergewissern Sie sich nach dem Auspacken des Geräts, dass das Gerät in einem guten Zustand ist. Im Zweifelsfall, das Gerät nicht benutzen, sondern es erst von einem Fachmann überprüfen lassen. Halten Sie Kinder vom Verpackungsmaterial fern (Kunststoffbeutel, Styropor, Heftklammern, usw.), da dieses eine Gefahr darstellen kann. Das Verpackungsmaterial ist vorschriftsmäßig zu entsorgen.

Achtung: Der Thermokonvektor darf nur betrieben werden, wenn seine Füße ordnungsgemäß angebracht sind.

Zum Betreiben des Geräts müssen die beiden mitgelieferten Füße angebracht und mit den im Lieferumfang enthaltenen Schrauben arretiert werden.

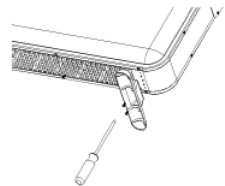

- Vor Anschluss des Thermokonvektors prüfen, ob die Spannungswerte des Stromnetzes mit den auf dem Datenschild angegebenen Werten übereinstimmen und, ob die Steckdose eine effiziente Erdung hat. Falls der Gerätestecker nicht für die Steckdose geeignet ist, die Steckdose durch einen qualifizierten Fachmann auswechseln lassen, der prüfen muss, ob der Kabelquerschnitt der Steckdose für die vom Gerät aufgenommene Leistung geeignet ist. Im Allgemeinen wird von der Verwendung von Adaptern, und/oder Verlängerungen abgeraten. Falls sie benötigt werden, müssen sie den geltenden Sicherheitsvorschriften entsprechen und die Stromstärke (Ampere) darf die Höchststromstärke des Geräts nicht unterschreiten.
- Die Steckdose muss leicht zugänglich sein, um den Netzstecker im Notfall einfach herausziehen zu können.
- Den Thermokonvektor von anderen Wärmequellen, von brennbarem Material (Gardinen, Polsterungen, usw.), von entzündbarem Gas, explosionsfähigem Material und Material, das sich durch Wärme verformen kann, entfernt aufstellen. Prüfen, ob an der Vorderseite eine freier Raum von 100 cm und an den Seiten und hinten von 50 cm vorhanden ist.
- Das Gerät weder in unmittelbarer Nähe von Badewannen, Duschen oder Pools (damit keine Wassertropfen auf das Gerät bzw. das Gerät nicht ins Wasser fallen kann). Falls das passieren sollte, nicht die Hände ins Wasser stecken, sondern als erstes durch Ausschalten des Schalters an der Schalttafel die Steckdose deaktivieren. Erst dann den Stecker aus der Steckdose ziehen. Den Stecker und die Steckdose sorgfältig abtrocknen und erst dann den Strom der Steckdose wieder einschalten. Den Stecker wieder in die Steckdose stecken und dann das Gerät wieder benutzen. Wenden Sie sich bei Zweifeln an einen Fachmann.
- Die Aufstellfläche muss stabil, darf nicht geneigt (da das Gerät umkippen kann) und hitzebeständig sein.
- Stellen Sie sicher, dass das Netzkabel richtig verlegt ist und nicht mit heißen Teilen oder scharfen Kanten in Kontakt kommt oder sich um das Gerät wickelt, unter dem Gerät verläuft, nicht verdreht ist und sich nicht verhakt, um zu vermeiden, dass das Gerät herunterfällt. Dafür sorgen, dass niemand über das Kabel stolpern kann, damit keine Personen hinfallen und sich verletzen können.
- Darauf achten, dass sich die Ansaug- und Ablassöffnungen der Luft nicht verstopfen, damit Brandgefahr und eine eventuelle Überhitzung des Geräts vermieden werden. Das Gerät nicht abdecken oder es zum Trocknen von Wäsche benutzen.
- Bei Störungen oder Funktionsuntüchtigkeit das Gerät ausschalten und es von einem Fachmann überprüfen lassen. Bei nicht von qualifizierten Personen durchgeführten Reparaturen entsteht eine Gefahr und die Garantie verfällt.

BENUTZUNG

Achtung: Vor dem Zusammenbauen des Geräts, dessen Demontage oder Reinigung ist sicherzustellen, dass der Stecker aus der Steckdose gezogen wurde.

Inbetriebnahme

Achtung: Das Gerät mindestens einige Stunden einschalten, um den Geruch nach „neu“ und eventuelle von der Herstellung verbliebene Ölreste zu beseitigen. Währenddessen den Raum gut lüften, damit der vom Gerät ausgehende Geruch nach „neu“ verfliegt.

Modell mit Schalter und Thermostateinstellung (Typ HC504&.CH)

Der Thermokonvektor besitzt folgende Einstellkomponenten:

- Schalter (A) zum Einschalten des Ventilators (Turbofunktion): EIN in Pos. () , AUS in Pos. (●).
- Schalter (B) zur Einstellung der Leistung, 750 W = warm bei geringem Verbrauch: EIN in Pos. (750), AUS in Pos. (●).
- Schalter (C) zur Einstellung der Leistung, 1250 W = komfortabel warm: EIN in Pos. (1250), AUS in Pos. (●).
- Schalter (B+C) zur Einstellung der Leistung, 2000 W = unmittelbar warm: EIN, wenn beide Schalter in Pos. (750+1250/2000 W), AUS in Pos. (●).
- Das Thermostat (D) regelt die Gerätefunktion in Anbetracht der Umgebungstemperatur. Es heizt fortlaufend, bis die eingestellte Temperatur erreicht ist. Danach heizt es nur noch, wenn die Temperatur absinkt, und zwar solange, bis der eingestellte Wert wieder erreicht wird. Die Einstellung erfolgt mit dem entsprechenden Drehschalter. Wird dieser vollständig entgegen dem Uhrzeigersinn gedreht (MIN), ist der Thermokonvektor ausgeschaltet. Wird er hingegen vollständig im Uhrzeigersinn gedreht (MAX), ist die Maximaltemperatur eingestellt. Die Funktionsweise zwischen diesen beiden Stellungen erfolgt in Intervallen.

Einschalten des Thermokonvektors: Sicherstellen, dass sich der Drehschalter des Thermostats in der Pos. „MIN“ befindet, den Netzstecker in die Steckdose einstecken und die gewünschten, oben beschriebenen Funktionen einstellen.

Ausschalten des Geräts: Den Drehschalter des Thermostats in die Pos. „MIN“ und den Wahlschalter in die Pos. (●) drehen; anschließend den Netzstecker aus der Steckdose ziehen.

Modell mit 24-Stunden-Programmierung, Wahlschalter und Thermostateinstellung (Typ HC505)

Der Thermokonvektor besitzt folgende Einstellkomponenten:

- Schalter (A) zum Einschalten des Ventilators (Turbofunktion): EIN in Pos. () , AUS in Pos. (●).
- Schalter (B) zur Einstellung der Leistung, 750 W = warm bei geringem Verbrauch: EIN in Pos. (750), AUS in Pos. (●).
- Schalter (C) zur Einstellung der Leistung, 1250 W = komfortabel warm: EIN in Pos. (1250), AUS in Pos. (●).

- Schalter (B+C) zur Einstellung der Leistung, 2000 W = unmittelbar warm: EIN, wenn beide Schalter in Pos. (750+1250/2000 W), AUS in Pos. (●).
- Das Thermostat (D) regelt die Gerätefunktion in Anbetracht der Umgebungstemperatur. Es heizt fortlaufend, bis die eingestellte Temperatur erreicht ist. Danach heizt es nur noch, wenn die Temperatur absinkt, und zwar solange, bis der eingestellte Wert wieder erreicht wird. Die Einstellung erfolgt mit dem entsprechenden Drehschalter. Wird dieser vollständig entgegen dem Uhrzeigersinn gedreht (MIN), ist der Thermokonvektor abgeschaltet. Wird er hingegen vollständig im Uhrzeigersinn gedreht (MAX), ist die Maximaltemperatur eingestellt. Die Funktionsweise zwischen diesen beiden Stellungen erfolgt in Intervallen.
- Schiebeschalter (F): Wenn der Schalter sich in der Pos. „I“ befindet, läuft das Gerät zwar, die Programmierung ist jedoch abgeschaltet.



Steht der Schalter in der Pos. „G“, ist die Programmierung aktiv. In der Pos. „0“ ist das Gerät abgeschaltet.

- 24-Stunden-Programmereinheit (E): Mit dieser Einheit können im Laufe von 24 Stunden Perioden eingestellt werden, in denen der Thermokonvektor in Betrieb steht bzw. ausgeschaltet ist. Dieses Tagesprogramm kann täglich wiederholt werden. Sie ist aktiviert, wenn die Position des Schiebeschalters (F) dem Symbol „G“ entspricht. Zum Betreiben des Geräts mit der Programmereinheit wie folgt vorgehen:

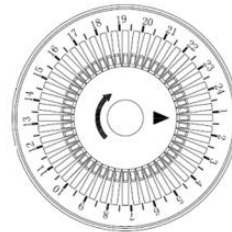

- Die exakte Uhrzeit einstellen. Dazu die Programmierscheibe in die vom Pfeil angezeigte Richtung drehen, bis die exakte Uhrzeit mit dem Bezugszeiger übereinstimmt.
- Die Ein- und Ausschaltereignisse werden durch die Tasten des Kranzes bestimmt. Befinden sich die Tasten innen, bleibt das Gerät ausgeschaltet. Sind die Tasten nach außen geschoben, schaltet sich das Gerät ein. Alle Tasten in die eine oder andere Position schieben (1 Taste entspricht 15 Minuten). Die Tasten entsprechend der gewünschten Betriebszeiten (Taste nach außen) oder Stillstandszeiten (Taste nach innen) positionieren. Danach bilden die Segmente des Kranzes die entsprechenden An- und Ausschaltperioden ab.

Die Programmereinheit wiederholt dieselben Funktionen, und zwar solange diese nicht verändert werden, die Taste in der Pos. „G“ verbleibt und der Netzstecker in der Steckdose eingesteckt ist.

Einschalten des Thermokonvektors: Sicherstellen, dass sich der Schiebeschalter (F) in der Pos. „0“ befindet, den Netzstecker in die Steckdose einstecken und die gewünschten, oben beschriebenen Funktionen einstellen.

Betrieb mit deaktivierter Programmierung (Taste in Pos. „I“).

Betrieb mit Programmierung (Taste in Pos. „G“).

Ausschalten des Geräts: Den Schiebeschalter (F) in die Pos. „0“ stellen, den Drehschalter des Thermostats in die Pos. „MIN“ und den Wahlschalter in die Pos. (●) drehen; anschließend den Netzstecker aus der Steckdose ziehen.

REINIGUNG UND WARTUNG

Achtung: Vor Säubern des Geräts muss es ausgeschaltet und der Stecker aus der Steckdose gezogen werden. Dann warten, bis sich das Gerät abgekühlt hat.

- Regelmäßig prüfen, ob die Ansaug- und Ablassgitter der Luft sauber und nicht durch Flaum oder Flusen verstopft sind. Zum Säubern eventuell einen Staubsauger verwenden. Darauf achten, dass das Heizelement dabei nicht beschädigt wird.
- Zum Säubern des Gehäuses einen weichen, etwas angefeuchteten Lappen benutzen. Keine Stahlwolle oder Scheuermittel verwenden.
- Bewahren Sie das Gerät, wenn es längere Zeit nicht benutzt wird, an einem trockenen Ort auf. Es wird empfohlen es in die Originalverpackung zu legen, damit es vor Staub und Feuchtigkeit geschützt ist.
- Wenn das Gerät nicht mehr verwendet wird, muss es unbrauchbar gemacht werden. Dazu das Netzkabel abschneiden (kontrollieren Sie vorher, ob der Stecker aus der Steckdose gezogen wurde) und alle Teile entfernen, die für spielende Kinder gefährlich werden können.

Wichtiger Hinweis für die korrekte Entsorgung des Produkts in Übereinstimmung mit der EG-Richtlinie 2011/65/EG

Am Ende seiner Lebensdauer darf das Produkt nicht als allgemeiner Hausmüll entsorgt werden.

Es kann an speziellen Sammelstellen der Gemeinde oder beim Einzelhändler, der das Gerät der Entsorgung zuführt, entsorgt werden.

Die getrennte Entsorgung eines Haushaltsgerätes vermeidet mögliche negative Auswirkungen auf die Umwelt und die menschliche Gesundheit, die bei einer nicht vorschriftsmäßigen Entsorgung verursacht werden. Außerdem ermöglicht dies die Wiederverwertung der Werkstoffe, aus denen das Gerät hergestellt wurde, was erhebliche Einsparungen an Energie und Rohstoffen mit sich bringt. Als Hinweis für die vom Hausmüll getrennte Entsorgungspflicht von Haushaltsgeräten wurde am Gerät das Symbol der durchgestrichenen Mülltonne angebracht. Bei nicht vorschriftsmäßiger Entsorgung des Geräts durch den Verwender wird die gesetzlich vorgeschriebene Ordnungsstrafe verhängt.





Este símbolo le invita a leer atentamente las instrucciones antes de utilizar el aparato y a comunicarlas a terceros si es necesario. Guarde este folleto para referencias futuras y durante toda la vida del aparato. Si cualquier parte de estas instrucciones de uso es difícil de comprender o si tiene dudas, contacte con la empresa a la dirección que aparece en la última página antes de utilizar el producto.



ALERTA

Estos símbolos ponen de relieve las instrucciones y las advertencias para un uso seguro.



Este símbolo indica: **ALERTA:** para evitar el sobrecalentamiento no cubra el aparato.

ADVERTENCIAS

- Este aparato está destinado sólo para la calefacción de ambientes internos domésticos y similares, según las modalidades indicadas en estas instrucciones; además el termoventilador debe considerarse un aparato de calefacción suplementario y no como instalación de calefacción central.

Ejemplos de aparatos para uso en un entorno doméstico son aparatos utilizados para funciones domésticas típicas incluso por personas no expertas:

- en tiendas, oficinas y otros lugares de trabajo similares;
 - en empresas agropecuarias u otras similares;
 - por huéspedes de hoteles, moteles y otros entornos de tipo residencial;
 - en entornos del tipo bed and breakfast.
- El aparato no debe utilizarse en entornos polvorientos o con materiales sumamente volátiles (podría obstruir rejillas), en ambientes con elevada humedad, con productos inflamables o al aire libre. Cualquier otro uso debe considerarse inadecuado y peligroso. El fabricante

no podrá considerarse responsable por ninguno de los posibles daños provocados por el uso inadecuado, incorrecto o irresponsable y/o por reparaciones realizadas por personal no calificado.

- Cuando el termoventilador está en funcionamiento se calienta, por lo tanto, toque únicamente la manija y los botones de plástico. Evite el contacto con la rejilla delantera porque está muy caliente. No introduzca los dedos ni ningún objeto a través de la rejilla delantera para evitar abrasiones, descargas eléctricas o daños en el aparato.
- La rejilla de protección no proporciona una protección completa a niños o a personas con capacidades físicas, sensoriales o mentales reducidas.



ALERTA:

- **Algunas partes de este producto pueden volverse muy calientes y provocar quemaduras. Se necesita un cuidado especial si hay niños y personas vulnerables.**
- al usar aparatos eléctricos, siga siempre las precauciones de seguridad básicas para evitar el riesgo de incendios, descargas eléctricas y lesiones físicas.
- No utilice este aparato en una habitación con área de base inferior a 4m².
- Este aparato no se puede utilizar en ningún tipo de vehículo o en espacios estrechos (ascensores, autocaravanas, automóviles, cabinas etc.).
- Este aparato puede ser utilizado por niños de edad no inferior a 8 años y por personas con capacidades mentales, sensoriales y físicas reducidas o sin experiencia o conocimientos, si reciben la supervisión o las instrucciones necesarias acerca del uso seguro del

aparato y si están conscientes de los peligros potenciales. Los niños no deben jugar con el aparato. La limpieza y el mantenimiento que corresponden al usuario no deben ser efectuados por niños sin vigilancia.

- Los niños de edad inferior a 3 años deben mantenerse a distancia si no se vigilan constantemente. Los niños de edad comprendida entre 3 y 8 años pueden únicamente encender/apagar el aparato con tal que se haya ubicado o instalado en su posición de funcionamiento normal y que reciban la vigilancia o las instrucciones relativas al uso del aparato en condiciones seguras y comprendan sus peligros. Los niños de edad comprendida entre 3 y 8 años no pueden conectar el enchufe, ajustar o limpiar el aparato ni llevar a cabo el mantenimiento a cargo del usuario.
- Controle que el termoventilador no entre en contacto con agua u otros líquidos. En caso de que desapercibidamente se moje o se sumerja en un líquido, primero desactive la toma de corriente apagando el interruptor del cuadro eléctrico y sólo después desconecte el enchufe de la toma de corriente. Seque minuciosamente tanto el enchufe como la toma de corriente y sólo después reactive la corriente en la toma. Vuelva a conectar el enchufe en la toma de corriente y luego utilice el aparato. Si tiene alguna duda, contacte con un técnico calificado.



Peligro:

- El aparato no debe colocarse inmediatamente debajo de una toma de corriente.

- La toma de corriente debe ser de fácil acceso para poder desconectar fácilmente el enchufe en caso de emergencia.
- No utilice este aparato en los alrededores de una bañera, de una ducha o de una piscina, fregaderos etc.
- Si el cable de corriente está dañado, el fabricante o su centro de asistencia técnica o alguien con una función similar debe reemplazarlo para prevenir cualquier riesgo.
- Este aparato no está destinado al uso con un temporizador externo o con un sistema de control a distancia separado: en caso de permanecer cubierto o de estar colocado incorrectamente, comportaría el riesgo de incendios. Controle que en la misma línea eléctrica no estén conectados otros aparatos de absorción elevada.
- Si el aparato de calefacción se coloca en un baño debe instalarse de modo que los interruptores y los demás dispositivos de mando no puedan ser tocados por una persona que se encuentre en la bañera o en la ducha.
- Para evitar cualquier riesgo de descargas eléctricas, no sumerja nunca el enchufe, el cable de corriente ni el aparato en agua ni en ningún otro líquido.
- Si no se está usando el aparato, desconecte el enchufe de la toma de corriente.
- No toque el aparato con las manos o los pies mojados.
- No traslade el aparato cuando esté en funcionamiento.
- No deje el aparato expuesto a los agentes atmosféricos (sol, lluvia, etc.).
- En caso de caída o funcionamiento defectuoso, desconecte inmediatamente el cable de corriente. Verifique que ninguna parte esté dañada y después de efectuar estos controles enciéndalo: si tiene alguna duda, contacte con un técnico calificado.

- No hale el cable de corriente ni el aparato en sí para desconectar el enchufe de la toma de corriente.
- No tire el cable de corriente para mover el aparato.
- No utilice el aparato si no funciona correctamente o si parece estar dañado; en caso de dudas contacte con un técnico calificado.
- Asegúrese de que el elemento calentador no tenga polvo, pelusas o elementos similares: mejora el rendimiento del termoventilador y se impide el sobrecalentamiento del aparato. Verifique periódicamente que la rejilla de aspiración no esté obstruida por objetos, tejidos u otros elementos para evitar el sobrecalentamiento o la rotura del aparato.

INSTALACIÓN

- Después de desempacar, asegúrese de la integridad del aparato, si tiene dudas, no lo use y contacte con un técnico calificado. Los materiales de embalaje (bolsas de plástico, poliestireno expandido, clavos, etc.) no deben dejarse al alcance de los niños pues constituyen posibles fuentes de peligro.

Alerta: el termoconvector debe funcionar sólo con los pies ensamblados correctamente.

Para utilizar el aparato es necesario montar los dos pies suministrados y asegurar el bloqueo mediante los tornillos suministrados.

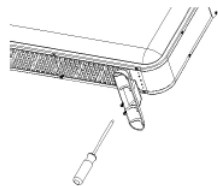

- Antes de conectar el aparato controle que los valores de tensión indicados en la placa de datos correspondan a los de la red eléctrica. En caso de incompatibilidad entre la toma y el enchufe del aparato, encargue a personal calificado para que sustituya la toma con otra del tipo adecuado y para que se cerciore de que la sección de los cables de la toma sea idónea a la potencia absorbida por el aparato (10A). Controle que en la línea eléctrica no estén conectados otros aparatos de absorción elevada, para evitar sobrecargas y el riesgo de incendios. En general, no se recomienda usar adaptadores y/o extensiones; si es absolutamente necesario utilizarlos, deben cumplir con las normas de seguridad vigentes y su capacidad de corriente (amperes) no debe ser inferior a la capacidad máxima del aparato.
- Antes de cada uso, controle que el aparato esté en buenas condiciones, que el cable de corriente no esté dañado: si tiene alguna duda, contacte con un técnico calificado.
- Asegúrese de que el cable esté colocado correctamente y que no esté en contacto con partes calientes o aristas cortantes, ni enrollado alrededor del aparato o torcido sobre sí mismo.

- No cuelgue ni acerque el aparato a las paredes.
- Coloque el termoventilador lejos de otras fuentes de calor, de materiales inflamables (cortinas, tapices, etc.), de gases inflamables o material explosivo (aerosoles) y de materiales que pueden deformarse con el calor. Verifique que el espacio libre corresponda a 120 cm en la parte delantera del termoventilador y 50 cm a los lados y en la parte trasera.
- La superficie de apoyo debe ser estable, amplia (se deben excluir repisas), no inclinada (ya que el aparato podría volcarse) y resistente al calor.

USO

Alerta: antes de montar, desmontar y limpiar el aparato, asegúrese de que esté desconectado de la toma de corriente.

Primer uso

Alerta:haga funcionar el aparato, para eliminar “el olor de nuevo” y posibles aceites residuales de elaboración durante por lo menos algunas horas. Durante esta operación airee bien el ambiente para eliminar el olor “de nuevo” que se desprende del aparato.

Modelo con interruptores y con ajuste del termostato ambiente (tipo HC504&.CH)

El termoconvector está dotado de los siguientes elementos de ajuste:

- Interruptor (A) para encender el ventilador (función turbo), se enciende en pos. () o se apaga en pos. (●).
- Interruptor (B) para regular la potencia 750W=calor con bajo consumo, se enciende en pos. (750) o se apaga en pos. (●).
- Interruptor (C) para regular la potencia 1250W=calor confortable, se enciende en pos. (1250) o se apaga en pos.(●).
- Interruptores (B+C) para regular la potencia 2000W=calor inmediato, se encienden ambos en pos. (750+1250/2000W) o se apagan en pos. (●).
- Termostato (D) regula el funcionamiento del aparato en base a la temperatura ambiente: calienta de modo continuo hasta alcanzar la temperatura configurada, luego calienta sólo cuando la temperatura se reduce y por el tiempo necesario para llevarla al valor configurado. Se opera con el botón correspondiente: si se gira por completo en sentido contrario a las agujas del reloj el termoventilador permanece apagado (MIN), si se gira por completo en el sentido de las agujas del reloj se regula a la temperatura máxima (MAX); en las posiciones intermedias funciona en intervalos.

Para accionar el termoconvector: verifique que el botón del termostato esté en pos. “MIN”, conecte el enchufe en la toma de corriente y seleccione las funciones deseadas, indicadas arriba.

Para desactivar el aparato, gire el botón del termostato y colóquelo en pos. “MIN” y el de los selectores en pos. (●) y desconecte el enchufe de la toma de corriente.

Modelo con programador 24h, interruptores y con ajuste termostato ambiente (tipo HC505)

El termoconvector está dotado de los siguientes elementos de ajuste:

- Interruptor (A) para encender el ventilador (función turbo), se enciende en pos. (☛) o se apaga en pos. (●).
- Interruptor (B) para regular la potencia 750W=calor con bajo consumo, se enciende en pos. (750) o se apaga en pos.(●).
- Interruptor (C) para regular la potencia 1250W=calor confortable, se enciende en pos. (1250) o se apaga en pos.(●).
- Interruptores (B+C) para regular la potencia 2000W=calor inmediato, se encienden ambos en pos. (750+1250/2000W) o se apagan en pos. (●).
- Termostato (D) regula el funcionamiento del aparato en base a la temperatura ambiente: calienta de modo continuo hasta alcanzar la temperatura configurada, luego calienta sólo cuando la temperatura se reduce y por el tiempo necesario para llevarla al valor configurado. Se opera con el botón correspondiente: si se gira por completo en sentido contrario a las agujas del reloj el termoventilador permanece apagado (MIN), si se gira por completo en el sentido de las agujas del reloj se regula a la temperatura máxima (MAX); en las posiciones intermedias funciona en intervalos.
- Interruptor de desplazamiento (F): cuando el índice está en posición "I" el aparato funciona, pero el programador queda excluido,



en posición "⌚" el programador está activo, en pos. "0" el aparato está apagado.

- Programador 24H (E): permite regular durante las 24 horas, periodos de "encendido" y "apagado" del termoventilador y repetirlos sistemáticamente todos los días; está activo cuando el Interruptor de desplazamiento (F) ubicado abajo se encuentra a nivel del símbolo "⌚". Para el funcionamiento con programador, primero:

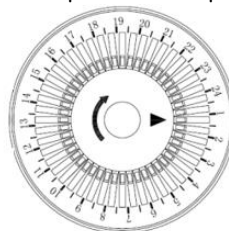

- Configure la hora exacta: gire el disco del programador en el sentido indicado por la flecha haciendo coincidir así la hora exacta con el índice de referencia.
- Las funciones de encendido/apagado se regulan mediante los pequeños botones de la corona: si están dirigidos hacia el interior el aparato permanece apagado, si están dirigidos hacia el exterior se enciende; empuje el pequeño botón para colocarlo de una manera o de otra (1 pequeño botón corresponde a 15 minutos). Regule la posición de los pequeños botones a nivel del horario en el cual se desea que el aparato esté encendido (tecla en la parte exterior) o apagado (tecla en el centro): ahora se pueden ver en la corona algunos segmentos que corresponden a los periodos de encendido y apagado.

El programador repetirá las mismas funciones hasta que se modifiquen o hasta que la tecla permanezca en la pos. "⌚" y/o el enchufe esté conectado en la toma de corriente.

Para accionar el termoconvector: verifique que el interruptor (F) esté en pos. "0", conecte el enchufe en la toma de corriente y seleccione las funciones deseadas, indicadas arriba.

Funcionamiento con programador excluido (interruptor pos. "I").

Funcionamiento con programador (interruptor pos. ⏰).

Para apagar el aparato, coloque el interruptor (F) en pos. "0", gire el botón del termostato y colóquelo en pos. "MIN" y el de los selectores en pos. (●), desconecte el enchufe de la toma de corriente.

LIMPIEZA Y MANTENIMIENTO

Alerta: antes de limpiar el aparato apáguelo, desconecte el enchufe de la toma de corriente y espere que se haya enfriado.

- Para el funcionamiento correcto del aparato, controle periódicamente que la rejilla de aspiración trasera no esté obstruida por pelusas o hilachas: esto deberá efectuarse después de haber desconectado el enchufe de la toma de corriente; si es necesario, utilice la aspiradora teniendo cuidado de no dañar la resistencia eléctrica.
- Para la limpieza del cuerpo utilice un paño suave levemente húmedo; no use lana de acero ni productos abrasivos.
- Durante periodos prolongados de inactividad del termoventilador, es necesario cubrirlo y guardarlo en un lugar seco; es aconsejable introducirlo en el embalaje original para protegerlo contra el polvo y la humedad.
- No sumerja el aparato en agua o en otro líquido, no lo lave debajo del chorro de agua o en el lavavajillas.
- Si decidió ya no usar más el aparato, debe ponerse fuera de servicio cortando el cable de corriente (primero asegúrese de haber desconectado el enchufe de la toma de corriente) y deben hacerse inofensivas las piezas que se consideran peligrosas cuando se utilizan como juguetes para niños.

Advertencias para el desecho correcto del producto de conformidad con la Directiva Europea directiva 2011/65/UE.

Al final de su vida útil, el producto no debe eliminarse como parte de un desecho ordinario. Puede entregarse en centros de recolección diferenciada específicos establecidos por el municipio o a minoristas que ofrecen dicho servicio.

La eliminación diferenciada del electrodoméstico evita posibles consecuencias negativas para el medio ambiente y para la salud que resultan del desecho inadecuado y permite recuperar los materiales que lo forman para obtener un ahorro significativo de energía y recursos. Como recordatorio de la obligación de desechar los electrodomésticos por separado, el producto está marcado con el símbolo de un contenedor de desechos con ruedas tachado. La eliminación incorrecta del producto por parte del usuario implicará sanciones administrativas de conformidad con el reglamento vigente.



HC505

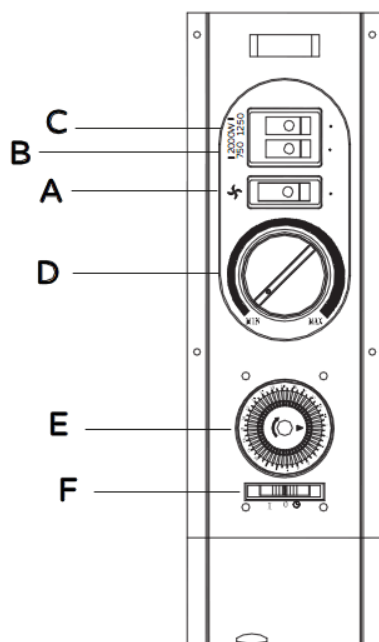

HC504

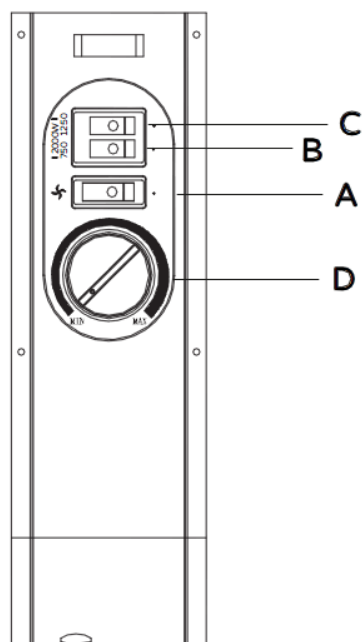

Tabella/Table 2

Informazioni obbligatorie per gli apparecchi per il riscaldamento d'ambiente locale elettrici
Information requirements for electric local space heaters

Identificativo del modello/Model identifier (s): type HC504&.CH (mod. DL15 TURBO) type HC505 (mod. DL15 TURBO&TIMER)					
Dato/Item	Simbolo Symbol	Valore Value	Unit Unit	Dato/Item	Unità/Unit
Potenza termica Heat Output				Tipo di potenza termica solo per gli apparecchi per il riscaldamento d'ambiente locale elettrici ed accumulo (indicare una sola opzione)/ Type of heat input, for electric storage local space heaters (select one)	
Potenza termica nominale Nominal heat output	P_{nom}	1.80-2.00	kW	Controllo manuale del carico termico, con termostato integrato/Manual heat charge control with integrated thermostat	no
Potenza termica minima (Indicativa)/Minimum heat output (indicative)	P_{min}	0.75	kW	Controllo manuale del carico termico con riscontro della temperatura ambiente e/o esterna/Manual heat charge control with room and/or outdoor temperature feedback	no
Massima potenza termica continua/ Maximum continuous heat output	P_{maxc}	2.00	kW	Controllo elettronico del carico termico con riscontro della temperatura ambiente e/o esterna/ Electronic heat charge control with room and/or outdoor temperature feedback	no
Consumo ausiliario di energia elettrica Auxiliary electricity consumption				Potenza termica assistita da ventilatore Fan assisted heat output	no
Alla potenza termica nominale/At nominal heat output	e_{max}	N.A	kW	Tipo di potenza termica/ controllo della temperatura ambiente (indicare una sola opzione)/Type of heat output/room temperature control (select one)	
Alla potenza termica Minima/At minimum heat output	e_{min}	N.A	kW	Potenza termica a fase unica senza controllo della temperatura ambiente/Single stage heat output and no room temperature control	no
In modo stand-by In standby mode	e_{sb}	0	kW	due o più fasi manuali senza controllo della temperatura ambiente/Two or more manual stages, no room temperature control	no
				con controllo della temperatura ambiente tramite termostato meccanico/with mechanic thermostat room temperature control	no
				Con controllo elettronico della temperatura ambiente/ with electronic room temperature control	no
				Con controllo elettronico della temperatura ambiente e temporizzatore giornaliero/ Electronic room temperature control plus day timer	no
				Con controllo elettronico della temperatura ambiente e	no

	temporizzatore settimanale/ Electronic room temperature control plus week timer	
	Altre opzioni di controllo (è possibile selezionare più opzioni) Other control options (multiple selection possible)	
	Controllo della temperatura ambiente con rilevamento di presenza/Room temperature control, with presence detection	no
	Controllo della temperatura ambiente con rilevamento di finestre aperte/Room temperature control, with open window detection	no
	Con opzione di controllo a distanza With distance control option	no
	Con controllo di avviamento adattabile With adaptive start control	no
	Con limitazione del tempo di funzionamento With working time limitation	si/yes
	Con termometro a globo nero With black bulb sensor	no

Tableau/Tabelle/Cuadro 2

Exigences d'informations applicables aux dispositifs de chauffage décentralisés électriques
Erforderliche Angaben zu elektrischen Einzelraumheizgeräten
Requisitos de información que deben cumplir los aparatos de calefacción local eléctricos

Référénc(e)s du modèle/Modellkennung(en)/Identificador(es) del modelo: type HC504S.CH (mod. DL15 TURBO) type HC505 (mod. DL15 TURBO&TIMER)					
Caractéristique/An gabet/Partida	Simbole Symbol Símbolo	Valeur Wert Valor	Unité Einheit Unidad	Caractéristique/Angabe/Part a	Unité Einheit Unidad
Puissance thermique Wärmeleistung Potencia calorífica				Type d'apport de chaleur, pour les dispositifs de chauffage décentralisés électriques à accumulation uniquement (sé lectionner un seul type)/ Nur bei elektrischen Speicher Einzelraumheizgeräten: Art der Regelung der Wärmezufuhr (bitte eine Möglichkeit auswählen)/Tipo de aportación de calor, únicamente para los aparatos de calefacción local eléctricos de	
Puissance thermique nominale Nennwärmeleistung Potencia calorífica	P_{nom}	1.80-2.0	kW	contrôle thermique manuel de la charge avec thermostat intégré manuelle Regelung der Wärmezufuhr mit integriertem Thermostat control manual de la carga de calor, con termostato integrado	non/nein/no
Puissance thermique minimale (indicative) Mindestwärmeleistung (Richtwert) Potencia calorificaminima (indicativa)	P_{min}	0.75	kW	contrôle thermique manuel de la charge avec réception d'informations sur la température de la pièce et/ou extérieure/ manuelle Regelung der Wärmezufuhr mit Rückmeldung der Raum- und/oder Außentemperatur/control manual de la carga de calor con res puesta a la temperatura interior o exterior	non/nein/no
Puissance thermique maximale continue Maximale kontinuierliche Wärmeleistung Potencia calorífica máxima continuada	$P_{max,c}$	2.0	kW	contrôle thermique électronique de la charge avec réception d'informations sur la température de la pièce et/ou extérieure/ elektronische Regelung der Wärmezufuhr mit Rückmeldung der Raum- und/oder Außentemperatur/control electrónico de la carga de calor con res puesta a la temperatura interior o exterior	non/nein/no
Consommation d'électricité auxiliaire Hilfsstromverbrauch Consumo auxiliar de electricidad				puissance thermique réglable par ventilateur Wärmeabgabe mit Gebläseunterstützung potencia calorífica asistida por ventiladores	non/nein/no

À la puissance thermique nominale Bei Nennwärmeleistung A potencia calorífica nominal	e_{max}	N.A	kW		Type de contrôle de la puissance thermique/de la température de la pièce (sélectionner un seul type)/Art der Wärmeleistung/Raumtemperaturkontrolle (bitte eine Möglichkeit auswählen)/Tipo de control de potencia calorífica/de temperatura interior (seleccione uno)	
À la puissance thermique minimale Bei Mindestwärmeleistung A potencia calorífica mínima	e_{min}	N.A	kW		contrôle de la puissance thermique à un palier pas de contrôle de la température de la pièce/einstufige Wärmeleistung, keine Raumtemperaturkontrolle/ potencia calorífica de un solo nivel, sin control de temperatura interior	non/nein/no
En mode veille Im Bereitschaftszustand En modo de espera	e_{sp}	0	kW		contrôle à deux ou plusieurs paliers manuels, pas de contrôle de la température de la pièce/zwei oder mehr manuell einstellbare Stufen, keine Raumtemperaturkontrolle/ Dos o más niveles manuales, sin control de temperatura interior	non/nein/no
					contrôle de la température de la pièce avec thermostat mécanique Raumtemperaturkontrolle mit mechanischem Thermostat con control de temperatura interior mediante termostato mecánico	non/nein/no
					contrôle électronique de la température de la pièce mit elektronischer Raumtemperaturkontrolle con control electrónico de temperatura interior	non/nein/no
					contrôle électronique de la température de la pièce et programmeur journalier/elektronische Raumtemperaturkontrolle und Tageszeitregelung/control electrónico de temperatura interior y temporizador diario	non/nein/no
					contrôle électronique de la température de la pièce et programmeur hebdomadaire/elektronische Raumtemperaturkontrolle und Wochentagsregelung/control electrónico de temperatura interior y temporizador semanal	non/nein/no

				Autres options de contrôle (sélectionner une ou plusieurs options)/Sonstige Regelungsoptionen (Mehrfachnennungen möglich)/Otras opciones de control (pueden seleccionarse varias)	
				contrôle de la température de pièce, avec dé tecteur de présence Raumtemperaturkontrolle mit Präsenzerkennung control de temperatura interior con detección de presencia	non/nein/no
				contrôle de la température de pièce, avec dé tecteur de fenêtre ouverte/Raumtemperaturkontrolle mit Erkennung offener Fenster/ control de temperatura interior con detección de ventanas abiertas	non/nein/no
				option contrôle à distance mit Fernbedienungsoption con opción de control a distancia	non/nein/no
				contrôle adaptatif de l'activation mit adaptiver Regelung des Heizbeginns con control de puesta en marcha adaptable	non/nein/no
				limitation de la durée d'activation mit Betriebszeitbegrenzung con limitación de tiempo de funcionamiento	Oui/ja/si
				capteur à globe noir mit Schwarzkugelsensor con sensor de lámpara negra	non/nein/no
Coordonnées de contact/ Kontaktangaben/ Información de contacto:	Nom et adresse du fabricant ou de son mandataire/ Name und Anschrift des Herstellers oder seines autorisierten Vertreters./ Nombre y dirección del fabricante o de su representante autorizado.				



Via G.Amendola, 16/18
25019 Sirmione (BS) – ITALY
www.bimar-spa.it

Servizio clienti:



info@bimaritaly.it

HC504&5_I.B._180706

Maico Italia S.p.A.
Via Maestri del Lavoro, 12
25017 Lonato del Garda (BS) Italia
Tel +39 030 9913751 Fax +39 030 9913781

www.elicent.it info@maico-italia.it