

COPYRIGHT © Hangzhou EZVIZ Software Co., Ltd. ALLE RECHTE VORBEHALTEN.  
Alle Informationen, einschließlich Wortlaute, Bilder und Grafiken, jedoch nicht darauf beschränkt, sind das Eigentum von Hangzhou EZVIZ Software Co., Ltd. (nachstehend als „EZVIZ“ bezeichnet). Dieses Benutzerhandbuch (nachstehend als „das Handbuch“ bezeichnet) darf ohne vorherige schriftliche Genehmigung von EZVIZ weder ganz noch teilweise reproduziert, geändert, übersetzt oder verbreitet werden. Sofern nicht anderweitig vereinbart, bietet EZVIZ keine ausdrückliche oder implizierte Gewährleistung oder Garantie bezüglich der Bedienungsanleitung.

### **Hinweise zu dieser Bedienungsanleitung**

Die Bedienungsanleitung beinhaltet Anleitungen zur Verwendung und Verwaltung des Produkts. Bilder, Diagramme, Abbildungen und alle sonstigen Informationen dienen nur der Beschreibung und Erklärung. Die Änderung der in der Bedienungsanleitung enthaltenen Informationen ist aufgrund von Firmware-Updates oder aus anderen Gründen vorbehalten. Die aktuelle Version finden Sie auf der EZVIZ™ Website (<http://www.ezvizlife.com>).

### **Überarbeitungsdatensatz**

Neuerscheinung – Januar, 2019

### **Marken**

 und andere Marken und Logos von EZVIZ sind das Eigentum von EZVIZ in verschiedenen Ländern. Andere nachstehend erwähnte Marken und Logos stehen im Besitz der entsprechenden Eigentümer.

### **Haftungsausschluss**

SOWEIT GESETZLICH ZULÄSSIG WIRD DAS BESCHRIEBENE PRODUKT MIT SEINER HARDWARE, SOFTWARE UND FIRMWARE OHNE MÄNGELGEWÄHR, MIT ALLEN FEHLERN UND FEHLFUNKTIONEN GELIEFERT, UND EZVIZ GIBT KEINE AUSDRÜCKLICHEN ODER IMPLIZIERTEN GARANTIE, EINSCHLIEßLICH UND OHNE EINSCHRÄNKUNG, DER MARKTFÄHIGKEIT, ZUFRIEDENSTELLENDEN QUALITÄT, EIGNUNG FÜR EINEN BESTIMMTEN ZWECK UND NICHTVERLETZUNG DER RECHTE DRITTER. AUF KEINEN FALL HAFTEN EZVIZ, SEINE GESCHÄFTSFÜHRER, ANGESTELLTEN, MITARBEITER ODER PARTNER FÜR BESONDERE, ZUFÄLLIGE, DIREKTE ODER INDIREKTE SCHÄDEN, EINSCHLIEßLICH, JEDOCH NICHT DARAUF BESCHRÄNKT, VERLUST VON GESCHÄFTSGEWINNEN, GESCHÄFTSUNTERBRECHUNG ODER VERLUST VON DATEN ODER DOKUMENTATIONEN IN VERBINDUNG MIT DER VERWENDUNG DIESES PRODUKTS, SELBST WENN EZVIZ ÜBER DIE MÖGLICHKEIT DERARTIGER SCHÄDEN INFORMIERT WAR.

IN DEM NACH GELTENDEM RECHT MAXIMAL ZULÄSSIGEN UMFANG IST DIE GESAMTHAFTUNG VON EZVIZ FÜR ALLE SCHÄDEN IN KEINEM FALL HÖHER ALS DER URSPRÜNGLICHE KAUFPREIS DES PRODUKTS.

EZVIZ ÜBERNIMMT KEINE HAFTUNG FÜR PERSONEN- ODER SACHSCHÄDEN INFOLGE VON PRODUKTAUSFALL ODER SERVICEEINSTELLUNG, DIE DURCH: A) UNSACHGEMÄßE INSTALLATION ODER NUTZUNG, DIE NICHT DEN ANFORDERUNGEN ENTSPRICHT, B) SCHUTZ NATIONALER ODER ÖFFENTLICHER INTERESSEN, C) HÖHERE GEWALT, D) SIE SELBST ODER DRITTE, EINSCHLIEßLICH, ABER NICHT DARAUF BESCHRÄNKT, DIE VERWENDUNG VON PRODUKTEN, SOFTWARE, ANWENDUNGEN UND ANDEREN PRODUKTEN DRITTER VERURSACHT WERDEN.

BEZÜGLICH PRODUKTEN MIT INTERNETZUGANG ERFOLGT DIE VERWENDUNG DER PRODUKTE AUSSCHLIEßLICH AUF EIGENES RISIKO. EZVIZ IST NICHT FÜR ANORMALEN BETRIEB, DATENSCHUTZVERSTÖßE ODER ANDERE SCHÄDEN AUFGRUND VON CYBERATTACKEN, HACKERANGRIFFEN, VIREN ODER ANDEREN INTERNET-SICHERHEITSRISIKEN VERANTWORTLICH; EZVIZ BIETET JEDOCH AUF ANFRAGE ZEITGERECHTE TECHNISCHE UNTERSTÜTZUNG. ÜBERWACHUNGS- UND DATENSCHUTZGESETZE VARIIEREN JE NACH GERICHTSBARKEIT. ÜBERPRÜFEN SIE VOR DER VERWENDUNG DIESES PRODUKTS ALLE RELEVANTEN GESETZE IN IHRER GERICHTSBARKEIT, UM SICHERZUSTELLEN, DASS IHRE VERWENDUNG GEGEN KEINE GELTENDEN GESETZE VERSTÖßT. EZVIZ HAFTET NICHT, FALLS DIESES PRODUKT FÜR UNGESETZLICHE ZWECKE VERWENDET WIRD.

FÜR DEN FALL VON WIDERSPRÜCHEN ZWISCHEN DEM VORSTEHENDEN UND DEM GELTENDEN RECHT GILT DAS LETZTERE.

# Lieferumfang

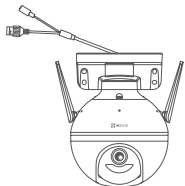

1 x Kamera



1 x Netzteil



1 x Schraubensatz

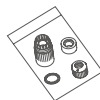

1 x Wasserdichtigkeitsset

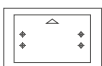

1 x Bohrschablone



1 x Behördliche Informationen



1 x Kurzanleitung

# Grundlegendes

Stromversorgungsanschluss  
Ethernet-Anschluss

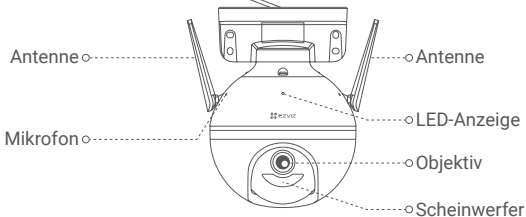
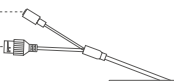

## Name

LED-Anzeige

## Beschreibung

- Durchgehend rot: Kamera fährt hoch.
- Blinkt langsam rot: WLAN-Verbindung fehlgeschlagen.
- Blinkt schnell rot: Kameraausnahme (z.B. microSD-Kartenfehler).
- Durchgehend blau: Live-Videovorschau läuft in der EZVIZ-App
- Blinkt langsam blau: Kamera funktioniert einwandfrei.
- Blinkt schnell blau: Kamera ist zur WLAN-Verbindung bereit.

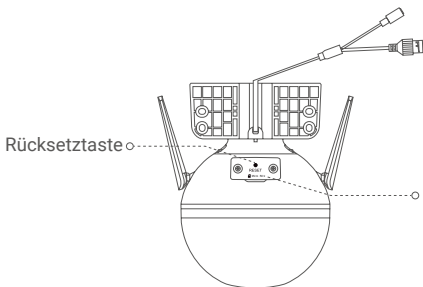

## Name

Rücksetztaste

## Beschreibung

Für 5 Sekunden gedrückt halten, um neu zu starten und alle Parameter auf die Standardwerte zurückzusetzen.

# Einrichtung

## 1. Einschalten

Schließen Sie das Stromkabel an die Kamera an und stecken Sie das Netzteil dann in eine Steckdose, wie unten dargestellt.

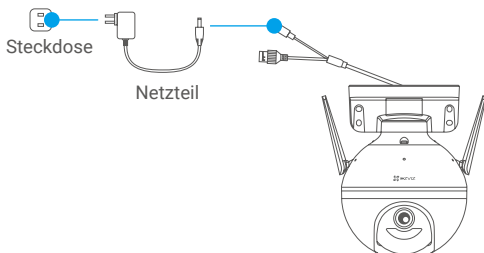

- Die schnell blau blinkende LED-Anzeige bedeutet, dass die Kamera eingeschaltet und für die WLAN-Konfiguration bereit ist.

## 2. Mit dem Internet verbinden

### 1. Herunterladen der EZVIZ-App

- Verbinden Sie Ihr Mobiltelefon mit einem WLAN.
- Laden Sie die EZVIZ-App herunter und installieren Sie sie, indem Sie im App Store oder Google Play Store™ nach „EZVIZ“ suchen.
- Starten Sie die App und registrieren Sie ein EZVIZ-Benutzerkonto.

### 2. Kamera zu EZVIZ hinzufügen

#### Möglichkeit 1: Kabellose Verbindung

- Melden Sie sich mithilfe der EZVIZ-App bei Ihrem Konto an.
- Tippen Sie auf der Startseite oben rechts auf „+“, um das Menü „QR-Code scannen“ aufzurufen.

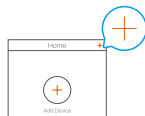

- Scannen Sie den QR-Code auf der Titelseite der Schnellstartanleitung oder auf dem Kameragehäuse.

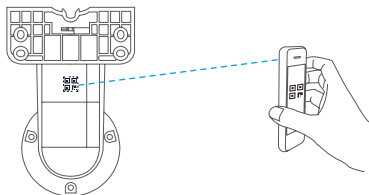

- Befolgen Sie die Anweisungen des EZVIZ-App-Assistenten, um die WLAN-Konfiguration abzuschließen.

#### Möglichkeit 2: Kabelverbindung

- Schließen Sie die Kamera mit dem Ethernet-Kabel (nicht im Lieferumfang enthalten) an den LAN-Anschluss Ihres Routers an.

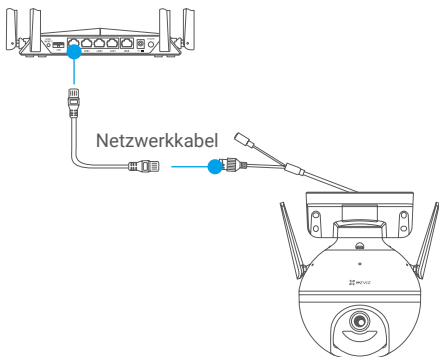

- Melden Sie sich mithilfe der EZVIZ-App bei Ihrem Konto an.
- Tippen Sie auf der Startseite oben rechts auf „+“, um das Menü „QR-Code scannen“ aufzurufen.



- Scannen Sie den QR-Code auf der Titelseite der Schnellstartanleitung oder auf dem Kameragehäuse.

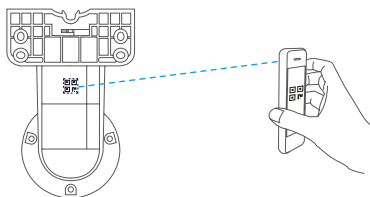

- Folgen Sie dem Assistenten zum Hinzufügen der Kamera zur EZVIZ-App.

## Installation

### 1. MicroSD-Karte installieren (optional)

- Drehen Sie die Kamera gegen den Uhrzeigersinn.
- Entfernen Sie die Abdeckung an der Kamera.
- Setzen Sie die microSD-Karte (separat erhältlich) in den Kartensteckplatz ein. Beachten Sie dazu die nachstehende Abbildung.
- Bringen Sie die Abdeckung wieder an.

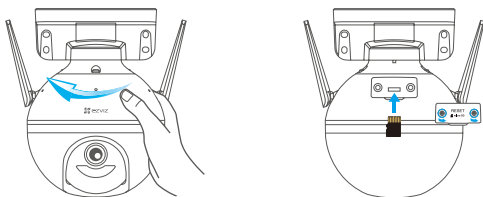

- Tippen Sie in der EZVIZ-App in den Device Settings (Geräteeinstellungen) auf **Storage Status (Speicherstatus)**, um den Status der SD-Karte zu überprüfen.
- Wenn der Status der Speicherkarte als **Uninitialized (Nicht formatiert)** angezeigt wird, tippen Sie darauf, um sie zu formatieren. Anschließend ändert sich der Status auf **Normal (Normal)**. Die Karte ist nun in der Lage, Videos zu speichern.

## 2. Kamera installieren

- Stellen Sie sicher, dass die Wand das Dreifache des Kameragewichts aushalten kann.
- Die Kamera kann an der Wand, an der Decke oder an einem Mast montiert werden.

### Wand-/Deckenmontage

- Positionieren Sie die Bohrschablone am Montageort der Kamera.
- (Nur für Zementwände/-decken) Bohren Sie Schraubenlöcher entsprechend der Bohrschablone und setzen Sie vier Dübel ein.
- Befestigen Sie die Kamerabasis mit vier Metallschrauben.



Abb. 1 Wandmontage



Abb. 2 Deckenmontage

### Mastmontage

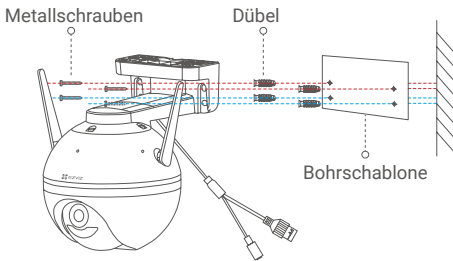
Befestigen Sie die Kamerabasis am Mast mit dem Kabelbinder (nicht im Lieferumfang enthalten).

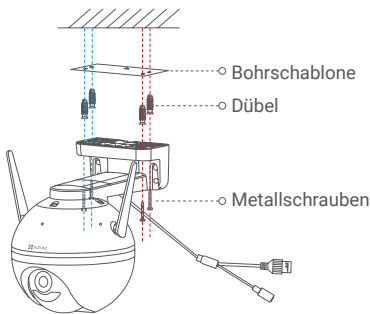
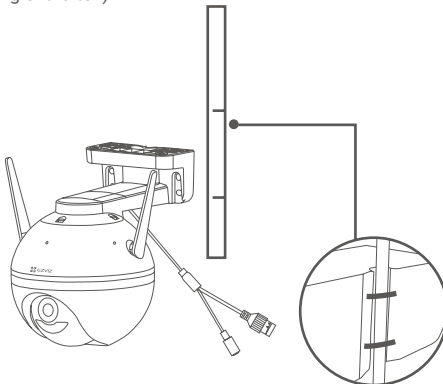

### 3. Wasserdichtigkeitsset installieren (optional)

**i** Verwenden Sie das Wasserdichtigkeitsset, falls die Kamera im Freien oder in einer feuchten Umgebung installiert wird.

- Setzen Sie die Dichtung in den Ethernet-Anschluss der Kamera ein.



- Führen Sie das A-Ende des Ethernet-Kabels durch die Mutter, die Dichtung und die Endkappe.



- Ziehen Sie die Mutter und die Endkappe fest.



- Stecken Sie das A-Ende des Kabels in den Ethernet-Anschluss der Kamera und ziehen Sie die Mutter fest.

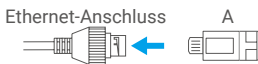

- Verbinden Sie das B-Ende des Kabels mit dem LAN-Anschluss des Routers oder des PoE-Switches.



**i** Nähere Informationen finden Sie auf [www.ezviz.eu](http://www.ezviz.eu).