

RAIN PRO

Funk-Wetterstation

TFA[®]

Bedienungsanleitung

Instruction manual

Mode d'emploi

Istruzioni per l'uso

Gebruiksaanwijzing

Instrucciones de uso





Bedienungsanleitung

Instruction manual
Istruzioni per l'uso
Instrucciones de uso
Instrukcja obsługi

Mode d'emploi
Gebruiksaanwijzing
Bruksanvisning
Návod k použití

Vielen Dank, dass Sie sich für dieses Gerät aus dem Hause TFA entschieden haben.

(D)

Bevor Sie mit dem Gerät arbeiten: Lesen Sie sich bitte die Bedienungsanleitung genau durch.

Die Bedienungsanleitung liegt dem Gerät bei oder zum Download unter www.tfa-dostmann.de/service/downloads/anleitungen

Verwenden Sie das Gerät nicht anders, als in der Anleitung dargestellt wird. Durch die Beachtung der Bedienungsanleitung vermeiden Sie auch Beschädigungen des Gerätes und die Gefährdung Ihrer gesetzlichen Mängelrechte durch Fehlgebrauch.

Beachten Sie besonders die Sicherheitshinweise! Bewahren Sie die Bedienungsanleitung gut auf!

Thank you for choosing this instrument from TFA.

(GB)

Before you use this product: Please make sure you read the instruction manual carefully.

The operating instructions are enclosed with the device or can be downloaded at

www.tfa-dostmann.de/en/service/downloads/instruction-manuals

This product should only be used as described within these instructions. Following and respecting the instructions in your manual will prevent damage to your instrument and loss of your statutory rights arising from defects due to incorrect use.

Please take particular note of the safety advice!

Please keep this instruction manual safe for future reference.

Nous vous remercions d'avoir choisi l'appareil de la société TFA.

(F)

Avant d'utiliser votre appareil : Veuillez lire attentivement le mode d'emploi.

Le mode d'emploi est joint à l'appareil ou peut être téléchargé à l'adresse suivante

www.tfa-dostmann.de/en/service/downloads/instruction-manuals

N'utilisez jamais l'appareil à d'autres fins que celles décrites dans le présent mode d'emploi. En respectant ce mode d'emploi, vous éviterez d'endommager votre appareil et de perdre vos droits légaux en cas de défaut si celui-ci résulte d'une utilisation non-conforme.

Suivez bien toutes les consignes de sécurité ! Conservez soigneusement le mode d'emploi !

Vi ringraziamo per aver scelto l'apparecchio della TFA.

(I)

Prima di utilizzare l'apparecchio: Leggete attentamente le istruzioni per l'uso.

Le istruzioni per l'uso sono allegate all'apparecchio o possono essere scaricate da

www.tfa-dostmann.de/en/service/downloads/instruction-manuals

Non utilizzate il prodotto in maniera diversa da quanto descritto in queste istruzioni. Seguendo le istruzioni per l'uso, eviterete anche di danneggiare il prodotto e di pregiudicare, a causa di un utilizzo scorretto, i diritti del consumatore che vi spettano per legge.

Prestate particolare attenzione alle misure di sicurezza! Conservate con cura le istruzioni per l'uso.

Hartelijk dank dat u voor dit apparaat van de firma TFA hebt gekozen.

(NL)

Voordat u met het apparaat gaat werken: Leest u a.u.b. de gebruiksaanwijzing aandachtig door.

De gebruiksaanwijzing is bij het apparaat gevoegd of kan worden gedownload van

www.tfa-dostmann.de/en/service/downloads/instruction-manuals

Gebruik het product niet anders dan in deze handleiding is aangegeven. Door rekening te houden met wat er in de handleiding staat, vermijdt u ook beschadigingen van het product en riskeert u niet dat uw wettelijke rechten door verkeerd gebruik niet meer gelden.

Volg in elk geval de veiligheidsinstructies op! De gebruiksaanwijzing goed bewaren a.u.b.!

Muchas gracias por haber adquirido este dispositivo de TFA.

(E)

Antes de utilizar el dispositivo: Lea detenidamente las instrucciones de uso.

Las instrucciones de uso se adjuntan al dispositivo o pueden descargarse de

www.tfa-dostmann.de/en/service/downloads/instruction-manuals

No emplee el dispositivo de modo distinto al especificado en estas instrucciones. Si sigue las instrucciones de uso, evitará que se produzcan daños en el dispositivo y no comprometerá a sus derechos por vicios, previstos legalmente debido a un uso incorrecto.

Tenga en cuenta ante todo las advertencias de seguridad. Guarde las instrucciones de uso en un sitio seguro.

Tack för att du väljer detta instrument från TFA.

(S)

Innan du använder den här produkten: Var god se till att du läser igenom bruksanvisningen noggrant.

Bruksanvisningen följer med enheten eller kan laddas ner på

www.tfa-dostmann.de/en/service/downloads/instruction-manuals

Denna produkt ska endast användas enligt beskrivningen inom dessa anvisningar. Att följa och respektera anvisningarna i din manual kommer att förhindra skador på ditt instrument och förlust av dina lagstadgade rättigheter som uppstår på grund av felaktig användning.

Vänligen ta särskild hänsyn till säkerhetsråden!

Vänligen förvara denna instruktionsbok säkert för framtida referens!

Děkujeme, že jste si vybrali výrobek značky TFA.

(CZ)

Před použitím: Následující instrukce k použití čtěte velmi pozorně.

Návod k použití je přiložen u zařízení nebo je možné si ho stáhnout z

www.tfa-dostmann.de/en/service/downloads/instruction-manuals

Tento produkt je možné používat pouze tak jak je popsáno v návodu k použití. Pozorným přečtením a dodržním instrukcí obsažených v tomto manuálu předejdete poškození přístroje a ztrátě práv vyplývající z poškození vlivem nesprávného použití.

Dbejte zvýšené pozornosti bezpečnostním pokynům.

Uchovejte si manuál pro případ budoucího použití.

Dziękujemy, że zdecydowali się Państwo na to urządzenie firmy TFA.

(PL)

Zanim zaczniecie Państwo użytkować to urządzenie: prosimy zapoznać się dokładnie z instrukcją obsługi.

Instrukcja obsługi jest załączona do urządzenia lub może zostać pobrana ze strony:

www.tfa-dostmann.de/en/service/downloads/instruction-manuals

Nie należy używać urządzenia inaczej, niż zostało to przedstawione w instrukcji. Przestrzegając instrukcji unikniecie Państwo uszkodzeń urządzenia oraz zagrożenia utraty swoich ustawowych praw konsumenckich poprzez nieprawidłowe użytkowanie.

Przestrzegajcie szczególnie zasad bezpieczeństwa ! Zachowujcie instrukcję obsługi w dobrym stanie!

Fig. 1

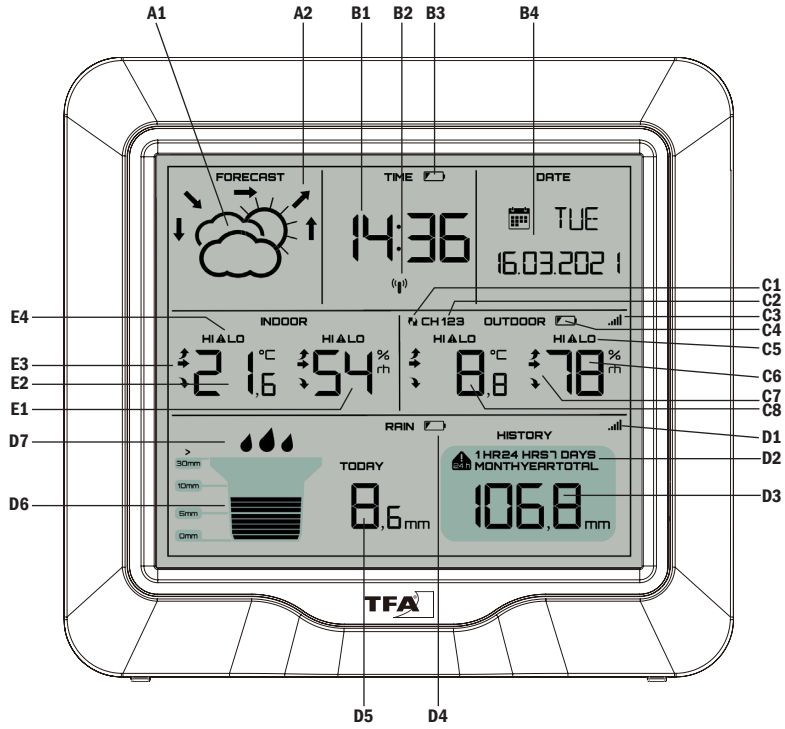

Fig. 2

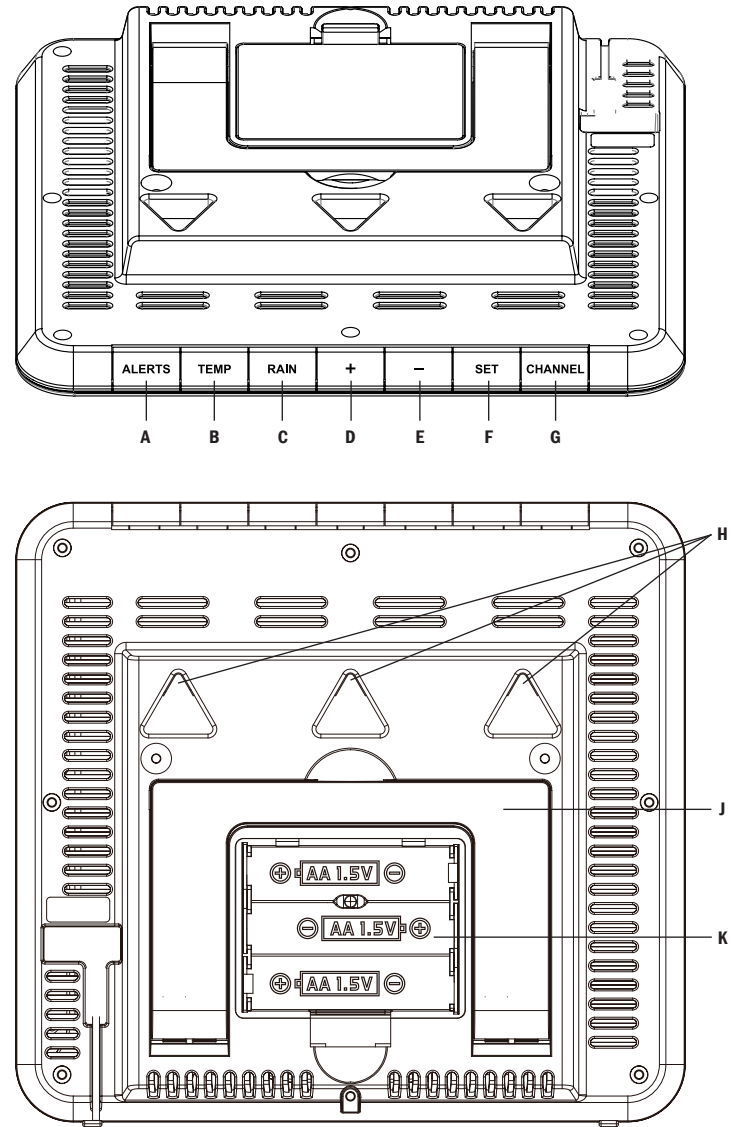

Fig. 3

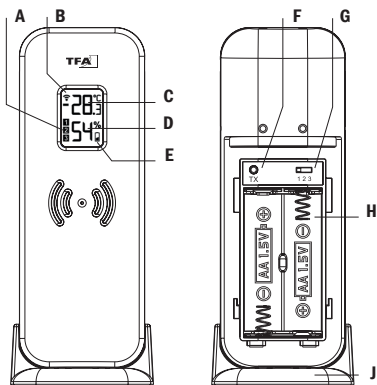
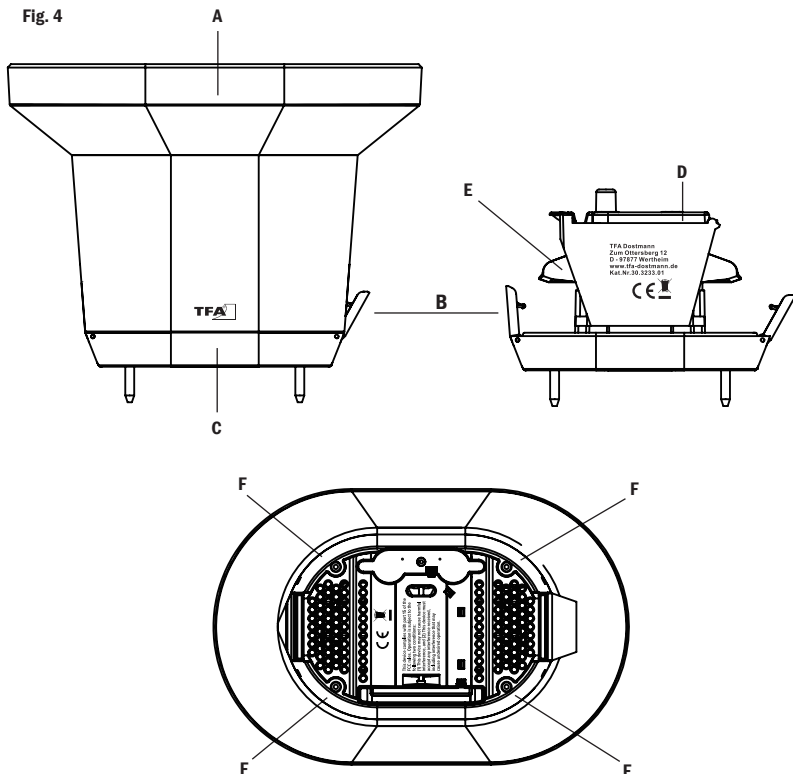

Fig. 4



RAIN PRO

Funk-Wetterstation

Kat.-Nr. 35.1160.01

D

Lieferumfang:

- Funk-Wetterstation (Basisstation)
- Sender für Temperatur und Luftfeuchtigkeit (Kat.-Nr.: 30.3249.02)
- Regensmesser (Kat.-Nr.: 30.3233.01)
- Bedienungsanleitung

Einsatzbereich und alle Vorteile Ihres neuen Gerätes auf einen Blick:

- Mit zwei Außensendern zur kabellosen Übertragung der Regenmenge und Außentemperatur/Luftfeuchtigkeit (433 MHz, Reichweite bis 100 m im Freifeld)
- Innentemperatur und Luftfeuchtigkeit
- Wettervorhersage mit Symbolen und Luftdrucktendenz
- Funkuhr mit vollständigem Datum und Wochentag (8 Sprachen)
- Regenmenge heute mit grafischer Darstellung
- Anzeige der Regenmenge der letzten Stunde, der letzten 24 Stunden, der letzten 7 Tage, des aktuellen Monats, des laufenden Jahres und gesamt
- Monatliche Historienfunktion der Regenmenge der letzten 12 Monate
- 24-Stunden-Regenalarm
- Trendpfeile, Höchst- und Tiefstwerte mit Zeit und Datum der Speicherung und einstellbare Alarmzustände für Temperatur und Luftfeuchtigkeit
- Optional: Erweiterbar auf bis zu 3 Thermo-Hygro-Sender (im Handel separat erhältlich)

Sicherheitshinweise

⚠️ Warnung

- Halten Sie die Geräte und die Batterien außerhalb der Reichweite von Kindern.
- Kleinteile können von Kindern (unter drei Jahren) verschluckt werden.
- Batterien enthalten gesundheitsschädliche Säuren und können bei Verschlucken lebensgefährlich sein. Wurde eine Batterie verschluckt, kann dies innerhalb von 2 Stunden zu schweren inneren Verätzungen und zum Tode führen. Wenn Sie vermuten, eine Batterie könnte verschluckt oder anderweitig in den Körper gelangt sein, nehmen Sie sofort medizinische Hilfe in Anspruch.
- Batterien nicht ins Feuer werfen, kurzschließen, auseinandernehmen oder aufladen. **Explosionsgefahr!**
- Um ein Auslaufen der Batterien zu vermeiden, sollten schwache Batterien möglichst schnell ausgetauscht werden. Achten Sie auf die richtige Polarität beim Einlegen der Batterien. Verwenden Sie nie gleichzeitig alte und neue Batterien oder Batterien unterschiedlichen Typs. Entfernen Sie die Batterien, wenn Sie das Gerät längere Zeit nicht verwenden. Beim Hantieren mit ausgelaufenen Batterien chemikalienbeständige Schutzhandschuhe und Schutzbrille tragen!

⚠️ ACHTUNG

- Das eigenmächtige Reparieren, Umbauen oder Verändern der Geräte ist nicht gestattet.
- Setzen Sie die Geräte keinen extremen Temperaturen, Vibrationen und Erschütterungen aus.
- Reinigen Sie die Geräte mit einem weichen, leicht feuchten Tuch.
Keine Scheuer- oder Lösungsmittel verwenden!
- Die Basisstation ist nur für den Betrieb in Innenräumen geeignet. Vor Feuchtigkeit schützen!

Bestandteile

Wetterstation (Basisstation) Display-Anzeige (Fig.1)

Segment FORECAST (Fig.1-A)

Fig.1-A1	Wettersymbole
Fig.1-A2	Tendenzanzeige

Segment RAIN (Fig.1-D)

Fig.1-D1	Funksymbol Regensender
Fig.1-D2	Zeitraum Regenmenge mit Alarmsymbol
Fig.1-D3	Regenmenge der letzten Stunde, der letzten 24 Stunden, der letzten 7 Tage, des aktuellen Monats, des laufenden Jahres und gesamt, Historie der letzten 12 einzelnen Monate
Fig.1-D4	Batteriesymbol Regensender
Fig.1-D5	Regenmenge heute
Fig.1-D6	Grafik Regenmenge heute
Fig.1-D7	Animiertes Regensymbol (bei Regen)

Tasten (Fig.2)

Fig.2-A	ALERTS Taste
Fig.2-B	TEMP Taste
Fig.2-C	RAIN Taste
Fig.2-D	+ Taste
Fig.2-E	- Taste
Fig.2-F	SET Taste
Fig.2-G	CHANNEL Taste

Thermo-Hygro-Sender (Fig.3)

Display	Kanal 1/2/3
Fig.3-A	Übertragungssignal
Fig.3-B	Temperatur
Fig.3-C	Luftfeuchtigkeit
Fig.3-D	Batteriesymbol
Fig.3-E	

Segment TIME & DATE (Fig.1-B)

Fig.1-B1	Uhrzeit
Fig.1-B2	DCF-Funkuhrsymbol
Fig.1-B3	Batteriesymbol Basisstation
Fig.1-B4	Wochentag und Datum

Segment INDOOR (Fig.1-E)

Fig.1-E1	Innenluftfeuchtigkeit
Fig.1-E2	Innentemperatur
Fig.1-E3	Trendpfeile
Fig.1-E4	Alarmsymbol HI/LO

Segment OUTDOOR (Fig.1-C)

Fig.1-C1	Symbol automatischer Kanalwechsel
Fig.1-C2	Kanalnummer
Fig.1-C3	Funksymbol Thermo-Hygro-Sender
Fig.1-C4	Batteriesymbol Thermo-Hygro-Sender
Fig.1-C5	Alarmsymbol HI/LO
Fig.1-C6	Außenluftfeuchtigkeit
Fig.1-C7	Trendpfeile
Fig.1-C8	Außentemperatur

Gehäuse (Fig.2)

Fig.2-H	Wandaufhängungen
Fig.2-J	Ständer (ausklappbar)
Fig.2-K	Batteriefach

Tasten & Gehäuse

Fig.3-F	TX Taste
Fig.3-G	1 2 3 Schiebeschalter zur Kanalauswahl
Fig.3-H	Batteriefach
Fig.3-J	Ständer (zur Wandmontage oder Tischaufstellung)

Regensender (Fig.4)

Gehäuse	Trichter
Fig.4-A	Verriegelung
Fig.4-B	Basis
Fig.4-C	Batteriefach
Fig.4-D	Wippe
Fig.4-E	4 Schraublöcher zur Montage

Inbetriebnahme

Einlegen der Batterien

- Legen Sie die Basisstation und alle Außensender in einem Abstand von ca. 1,5 Metern voneinander auf einen Tisch. Vermeiden Sie die Nähe zu möglichen Störquellen (elektronische Geräte und Funkanlagen).

Thermo-Hygro-Sender

- Öffnen Sie das Batteriefach des Thermo-Hygro-Senders (Fig.3-H) und legen Sie zwei neue Batterien 1,5 V AA polrichtig ein. Alle LCD-Segmente werden kurz angezeigt.
- Die Temperatur und Luftfeuchtigkeit (Fig.3-C+D) erscheinen auf dem Display des Senders. Der Schiebeschalter (Fig.3-G) ist auf Kanal 1 eingestellt.
- Schließen Sie das Batteriefach wieder.

Regensender

- Lösen Sie die beiden Verriegelungen (Fig.4-B) an der Seite des Regensenders und nehmen Sie das Gehäuse mit dem Trichter (Fig.4-A) von der Basis (Fig.4-C) ab.
- Öffnen Sie das Batteriefach (Fig.4-D) und legen Sie zwei neue Batterien 1,5 V AA ein. Achten Sie auf die richtige Polarität beim Einlegen der Batterien (siehe Markierung auf dem Deckel).
- Schließen Sie das Batteriefach wieder.
- Entfernen Sie die Transportsicherung für die Wippe (Fig.4-E).
- Setzen Sie nun das Gehäuse wieder auf und verriegeln es wieder.

Basisstation

- Entfernen Sie die Schutzfolie vom Display.
- Legen Sie drei neue Batterien 1,5 V AA in das Batteriefach (Fig.2-K) der Basisstation. Achten Sie auf die richtige Polarität beim Einlegen der Batterien.
- Ein Signalton ertönt und alle Segmente werden kurz angezeigt.
- Die Innentemperatur und -luftfeuchtigkeit (Fig.1-E1+E2) erscheinen im Display.

Empfang der Außenwerte

- Nach dem Einlegen der Batterien werden die Messdaten der Außensender an die Basisstation übertragen.
- Die Basisstation versucht nun, die Außenwerte der Sender zu empfangen. Die Funksymbole für den Thermo-Hygro-Sender (Fig.1-C3) und den Regensender (Fig.1-D1) blinken.
- Bei erfolgreichem Empfang ertönen Signaltöne und die Außenwerte werden dauerhaft angezeigt. Die Außentemperatur und -luftfeuchtigkeit erscheinen im Display (Fig.1-C6+C8).
- Die Regenmenge (zunächst 0.0 mm) (Fig.1-D5) wird angezeigt. Um Werte zu simulieren, können Sie die Wippe (Fig.4-E) bewegen (Übertragungsintervall Regensender: 90 Sekunden).
- Werden die Außenwerte nicht innerhalb von drei Minuten empfangen, erscheint „-“ auf dem Display. Prüfen Sie die Batterien und starten Sie einen weiteren Versuch. Beseitigen Sie eventuelle Störquellen.
- Sie können die Sendersuche zu einem späteren Zeitpunkt auch manuell starten (z.B. bei Verlust des Senders oder Batteriewechsel):
 - Halten Sie die CHANNEL Taste (Fig.2-G) 3 Sekunden lang gedrückt, um nach dem Thermo-Hygro-Sender zu suchen. Drücken Sie nun die TX Taste (Fig.3-F) im Batteriefach (Fig.3-H) des Senders.
 - Halten Sie die RAIN Taste (Fig.2-C) 3 Sekunden lang gedrückt, um nach dem Regensender zu suchen.
 - Ein Signalton ertönt. Das Funksymbol für den Außensender blinkt und die Basisstation versucht, die Außenwerte der Sender zu empfangen.

Empfang des Funkuhrsignals

- Nach dem Empfang der Außenwerte versucht die Uhr nun, das Funkuhrsignal zu empfangen und das DCF-Funkempfangssymbol (Fig.1-B2) blinkt.
- Wenn der Zeitcode nach 3-10 Minuten empfangen wurde, werden die funkgesteuerte Zeit und das DCF-Funkempfangssymbol ständig im Display angezeigt.
- Der DCF-Funkempfang findet täglich automatisch um 1:00 und 2:00 Uhr morgens statt. War der Funkempfang nicht erfolgreich, so finden um 3:00, 4:00 und 5:00 Uhr früh weitere Funkempfangsversuche statt.

- Sie können den DCF-Funkempfang auch manuell aktivieren. Drücken Sie die SET Taste (Fig.2-F). Das DCF-Funkempfangssymbol blinkt.
 - Es gibt drei verschiedene Empfangssymbole
 - ☰ blinkt: Empfang aktiv
 - ☰ bleibt stehen: Empfang erfolgreich
 - kein Symbol: kein Empfang
- Falls die Funkuhr kein DCF-Signal empfangen kann (z.B. wegen Störungen, Übertragungsdistanz, etc.), kann die Zeit auch manuell eingestellt werden.
- Die Uhr arbeitet dann wie eine normale Quarz-Uhr (siehe Punkt „Manuelle Einstellungen“).

Hinweis: Empfang der Funkzeit

- Die Zeitübertragung erfolgt von einer Atomuhr in der Nähe von Frankfurt am Main durch ein DCF-77 (77.5 kHz) Frequenzsignal mit einer Reichweite von ca. 1.500 km. Ihre Funkuhr empfängt das Signal, wandelt es um und zeigt immer die exakte Zeit an. Auch die Umstellung von Sommer- und Winterzeit erfolgt automatisch.
- Nachts sind die atmosphärischen Störungen meist geringer. Ein einziger Empfang pro Tag genügt, um die Genauigkeit (+1 Sekunde) zu gewährleisten. In Extremfällen wird empfohlen, das Gerät in Fensternähe zu platzieren.

Bedienung

- Während der Bedienung werden alle erfolgreichen Eingaben mit einem kurzen Piepton quittiert. Voraussetzung: Im Einstellmodus ist der Tastenton aktiviert (Voreinstellung BEEP ON).
- Das Gerät verlässt automatisch den Einstellmodus, wenn für 10 Sekunden keine Taste gedrückt wird.
- Halten Sie die + oder - Taste (Fig.2-D+E) im Einstellmodus gedrückt, gelangen Sie in den Schnelllauf.

Manuelle Einstellungen

- Halten Sie die SET Taste (Fig.2-F) für drei Sekunden gedrückt, um in den Einstellmodus zu gelangen.
- Beep ON (Voreinstellung) blinkt im Display. Mit der + oder - Taste (Fig.2-D+E) können Sie die Tastentöne deaktivieren (OFF) und wieder aktivieren.
- Bestätigen Sie die Einstellung mit der SET Taste.
- Der nächste einstellbare Wert blinkt im Display.
- Wählen Sie mit der + oder - Taste die gewünschte Einstellung.
- Durch Drücken der SET Taste bestätigen Sie die Einstellung und gelangen zum nächsten Wert.
 - Die Reihenfolge ist wie folgt:
 - Tastenton ON/OFF (Voreinstellung BEEP ON)
 - DCF Empfang ON/OFF (Voreinstellung: DCF ON)
 - Zeitzone +12/-12 (Voreinstellung: OH)
 - Stunde, Minute (Fig.1-B1)
 - Jahr, Monat, Datum (Fig.1-B4)
 - Spracheinstellung für den Wochentag (Voreinstellung: GER) (Fig.1-B4)

DCF-Funkempfang

- Standardgemäß ist der DCF-Empfang aktiviert (DCF ON) und nach erfolgreichem Empfang des DCF-Funksignals ist keine manuelle Zeiteinstellung erforderlich.
- Bei deaktiviertem Empfang (DCF OFF) müssen Sie die Uhrzeit manuell einstellen.
- Ist der DCF-Funkuhrempfang aktiviert, wird bei erfolgreichem Empfang die manuell eingestellte Zeit überschrieben.

Einstellung der Zeitzone



- Im Einstellungsmodus können Sie die Zeitonenkorrektur vornehmen.
- Die Zeitonenkorrektur wird benötigt, wenn das DCF Funksignal empfangen werden kann, die Zeitzone sich aber von der funkgesteuerten Zeit unterscheidet (z.B. +1 = eine Stunde später).

Einstellung der Sprachauswahl für den Wochentag

- Im Einstellungsmodus können Sie die Sprache für den Wochentag auswählen:
- Deutsch (GER), Englisch (ENG), Französisch (FRE), Italienisch (ITA), Niederländisch (DUT), Spanisch (SPA), Schwedisch (SWE) und Tschechisch (CZE).

Temperatur und Luftfeuchtigkeit

Trendpfeile

- Die Trendpfeile (Fig.1-C7+E3) zeigen Ihnen, ob die Werte für die Temperatur und Luftfeuchtigkeit in den letzten 15 Minuten steigen, fallen oder gleichbleiben.
 -  Temperatur/Luftfeuchtigkeit steigt
 -  Temperatur/Luftfeuchtigkeit stabil (Veränderung < 0.5°C/2%)
 -  Temperatur/Luftfeuchtigkeit sinkt

Höchst- und Tiefstwerte





- Drücken Sie wiederholt die TEMP Taste (Fig.2-B) im Normalmodus.
- Es erscheinen die Höchstwerte (HI) und Tiefstwerte (LO) (Fig.1-C5+E4) seit der letzten Rückstellung unter Angabe von Zeit und Datum der Speicherung.
- Die Reihenfolge ist wie folgt: Innentemperatur (HI/LO), Innenluftfeuchtigkeit (HI/LO), Außentemperatur (HI/LO), Außenluftfeuchtigkeit (HI/LO).
- Falls Sie mehr als einen Thermo-Hygro-Sender angeschlossen haben, erscheinen die Höchst- und Tiefstwerte für weitere Kanäle.
- Um wieder die Anzeige mit den aktuellen Werten zu erhalten, drücken Sie die TEMP Taste noch einmal.
- Das Gerät verlässt auch automatisch den Höchst- und Tiefstwerte -Modus, wenn keine Tasten gedrückt werden.
- Halten Sie die - Taste (Fig.-E) für 3 Sekunden gedrückt, während auf dem Display die höchsten oder niedrigsten Werte angezeigt werden, um den jeweiligen Wert zurückzusetzen (Anzeige -).

Vorhersage

Wettervorhersage-Symbole

- Die Wetterstation unterscheidet 5 Wettersymbole (sonnig, teilweise bewölkt, bedeckt, regnerisch, stürmisch) (Fig.1-A1).
- Die Vorhersage über die Symbolanzeige bezieht sich auf einen Zeitraum von 12-24 Stunden und gibt lediglich einen Wertrend an. Ist es zum Beispiel im Moment wolkig und es wird Regen angezeigt, deutet dies nicht auf eine Fehlfunktion des Gerätes hin, sondern gibt an, dass der Luftdruck gesunken und eine Wetterverschlechterung zu erwarten ist, wobei es sich aber nicht unbedingt um Regen handeln muss.

Trendpfeile

- Der Trendpfeil zeigt Ihnen, ob der Luftdruck in den letzten 3 Stunden steigt, fällt oder gleich bleibt.
 -  Steigen (+1-2 hPa): Wetterverbesserung
 -  Schnelles Steigen (>+2hPa): Markante Wetterverbesserung
 -  Gleichbleibend (+-1hPa): Stabile Wetterlage
 -  Fallen (-1-2 hPa): Wetterverschlechterung
 -  Schnelles Fallen (>-2hPa): Markante Wetterverschlechterung

Regen

Anzeige der Regenmenge

- Die Regenmenge des heutigen Tages (seit 0:00 h) (Fig.1-D5) wird in mm und mit einer korrespondierenden Grafik (Fig.1-D6) angezeigt. Wird der Anzeigebereich der täglichen Regenmenge für die grafische Darstellung überschritten (>30 mm), erscheint das Symbol „>“ über der 30mm-Angabe.
- Bei Regen beginnt das Regentropfen-Symbol (Fig.1-D7) zu blinken. Wenn 30 min. kein Niederschlag erfolgt, werden die Tropfen nicht mehr angezeigt.
- Drücken Sie die RAIN Taste (Fig.2-C) im Normalmodus, um zwischen den Regenmengen-Anzeigen im HISTORY-Bereich zu wechseln (Fig.1-D3). Die zuletzt ausgewählte Anzeige erscheint dauerhaft (Voreinstellung 24 HRS).
 - Regenmenge der letzten Stunde (1 HR)
 - Regenmenge der letzten 24 Stunden (24 HRS)

- Regenmenge der letzten 7 Tage (7 DAYS)
 - Regenmenge des aktuellen Monats (MONTH). In der Monatsanzeige können Sie durch Drücken der + Taste (Fig.2-D) die Vergangenheitswerte der letzten 11 Monate abrufen.
 - Regenmenge des aktuellen Jahrs (YEAR)
 - Regenmenge gesamt (TOTAL) seit der Inbetriebnahme oder der letzten Rückstellung.
- **HINWEIS:** Zum Löschen des Speichers halten Sie die - Taste (Fig.2-E) in der jeweiligen Regenmengen-Anzeige für 3 Sekunden gedrückt. Jede Regenmengen-Anzeige kann individuell zurückgestellt werden.

Alarmeinstellungen

- Halten Sie die ALERTS Taste (Fig.2-A) für drei Sekunden gedrückt, um in den Alarmeinsetzmodus zu gelangen.
- OFF blinkt und die erste Option „Untergrenze (LO) Innentemperatur“ wird im Display angezeigt. Wenn Sie diesen Alarm nicht einstellen möchten, drücken Sie erneut die ALERTS Taste, um zum nächsten Alarm zu gelangen.
- Mit der + oder - Taste (Fig.2-D+E) können Sie die Alarmeinsetzung aktivieren (ON) oder wieder deaktivieren (OFF), solange ON oder OFF blinkt.
- Haben Sie den Alarm aktiviert (ON), warten Sie kurz, bis der Alarmwert blinkt.
- Stellen Sie mit der + oder - Taste den gewünschten Grenzwert ein.
- Durch Drücken der ALERTS Taste bestätigen Sie die Einstellung und gelangen zum nächsten Wert.
 - Die Reihenfolge ist wie folgt:
 - Untergrenze (LO) & Obergrenze (HI) Innentemperatur (0...50°C)
 - Untergrenze (LO) & Obergrenze (HI) Innenluftfeuchtigkeit (10...99%RH)
 - Untergrenze (LO) & Obergrenze (HI) Außentemperatur CH1 (-40...60°C)
 - Untergrenze (LO) & Obergrenze (HI) Außenluftfeuchtigkeit CH1 (10...99%RH)
 - Falls Sie mehr als einen Thermo-Hygro-Sender angeschlossen haben, erscheint die Alarmeinsetzung für weitere Kanäle.
 - 24-Stunden-Niederschlag (1...990mm)
- Bei aktiviertem Alarm erscheinen die entsprechenden Alarmsymbole (▲ | ▲) im Display.

Alarmfall

- Im Alarmfall blinkt das entsprechende Symbol (▲ | ▲) und ein Alarmton ertönt 5-mal jede Minute.
- Beenden Sie den Alarmton mit einer beliebigen Taste.
- Das Alarmsymbol blinkt weiter, solange der Alarmfall besteht.

Montage

Platzierung der Basisstation

- Mit dem ausklappbaren Ständer auf der Rückseite (Fig.2-J) kann die Basisstation auf einer glatten Oberfläche aufgestellt werden.
- Mit den Aufhängeösen (Fig.2-H) an der Rückseite kann die Basisstation an der Wand im Wohnraum befestigt werden. Vermeiden Sie die Nähe zu anderen elektrischen Geräten (Fernseher, Computer, Funktelefone) und massiven Metallgegenständen. Bei massiven Wänden, insbesondere mit Metallteilen, kann sich die Sendereichweite erheblich reduzieren.
- Betreiben Sie das Produkt nicht in unmittelbarer Nähe der Heizung, anderer Hitzequellen oder in direkter Sonneneinstrahlung.

Montage der Sender

- Stellen Sie vor der endgültigen Montage sicher, dass eine Übertragung der Messwerte vom Sender am gewünschten Aufstellort zum Basisgerät im Wohnraum stattfindet.
- Überprüfen Sie bitte auch, ob die Sender leicht für Reinigung und Wartung zugänglich sind. Außensender sollten gelegentlich gereinigt werden, da Schmutzrückstände und Ablagerungen die Messungen beeinflussen können.

Thermo-Hygro-Sender (Fig.3)

- Suchen Sie für den Thermo-Hygro-Sender einen schattigen, niederschlagsgeschützten Platz aus. Direkte Sonneneinstrahlung verfälscht die Messwerte und ständige Nässe belastet die elektronischen Bauteile unnötig.

Regensender (Fig.4)

- Platzieren Sie den Regensender waagrecht in einem Bereich, in dem der Regen ohne Behinderung in den Behälter fallen kann, idealerweise etwa 60 bis 90 cm über der Erde auf einem kleinen Podest.
- Sie können den Regensender in der gewünschten Position mit vier Schrauben festschrauben (Fig.3-F).

Zusätzliche Außensender (optional) Kat.-Nr. 30.3249.02

- Wenn Sie mehrere Thermo-Hygro-Sender anschließen wollen, wählen Sie mit dem CH 1/2/3 Schiebeselector (Fig.3-G) im Batteriefach des Außensenders für jeden Außensender einen anderen Kanal aus. Legen Sie dann je zwei neue Batterien 1,5 V AA polrichtig ein. Nehmen Sie die Basisstation anschließend in Betrieb oder starten Sie die manuelle Sendersuche.
- Die Außenwerte und die Kanalnummer werden auf dem Display der Basisstation angezeigt (Fig.1-C2). Falls Sie mehr als einen Thermo-Hygro-Sender angeschlossen haben, können Sie mit der CHANNEL Taste (Fig.2-G) auf der Basisstation zwischen den Kanälen 1 bis 3 wechseln.
- Sie können auch einen automatischen Kanalwechsel einstellen. Nach dem letzten registrierten Sender (1 bis 3) erscheint bei erneuter Bedienung der CHANNEL Taste das Kreissymbol (Fig.1-C1) für automatischen Kanalwechsel. Drücken Sie die CHANNEL Taste noch einmal, um die Funktion auszuschalten.
- Nach erfolgreicher Inbetriebnahme der Außensender schließen Sie die Batteriedeckel wieder sorgfältig.

Pflege und Wartung

- Reinigen Sie die Geräte mit einem weichen, leicht feuchten Tuch. Keine Scheuer- oder Lösungsmittel verwenden!
- Prüfen und säubern Sie den Regenmesser regelmäßig, um eine genaue Niederschlagsmessung zu gewährleisten. Befreien Sie den Trichter regelmäßig von Laub oder Schmutz.
- Entfernen Sie die Batterien, wenn Sie die Geräte längere Zeit nicht verwenden.

Batteriewechsel

- Sobald das entsprechende Batteriesymbol im Display erscheint, wechseln Sie bitte die Batterien der Basisstation (Fig.1-B3) bzw. der Sender (Fig.1-C4, Fig.1-D4, Fig.3-E).
- **Achtung:** Bei einem Batteriewechsel muss der Kontakt zwischen Außensender und Basisstation wieder hergestellt werden – also immer alle Geräte neu in Betrieb nehmen oder manuelle Sendersuche starten (siehe Punkt „Empfang der Außenwerte“).

Problembeseitigung

Problem	Lösung
Keine Anzeige auf der Basisstation	Batterien polrichtig einlegen Batterien wechseln
Kein Außensenderempfang Anzeige „-“	Kein Außensender installiert Batterien des Außensenders prüfen (keine Akkus verwenden!) Neuinbetriebnahme von Außensender und Basisstation gemäß Betriebsanleitung Manuelle Außensendersuche gemäß Betriebsanleitung starten Anderen Aufstellort für Außensender und/oder Basisstation wählen Abstand zwischen Außensender und Basisstation verringern Beseitigen der Störquellen
Unkorrekte Anzeige	Batterien wechseln Factory Reset: Um wieder die Werkseinstellung zu erhalten, halten Sie die ALERTS (Fig.2-A) und CHANNEL (Fig.2-G) Taste auf der Basisstation gleichzeitig für fünf Sekunden gedrückt.

Wenn Ihr Gerät trotz dieser Maßnahmen immer noch nicht funktioniert, wenden Sie sich an den Händler, bei dem Sie das Produkt gekauft haben.

Technische Daten

Messbereich innen

Temperatur:	0 °C... +50 °C
Luftfeuchtigkeit:	10 %H...99 %rH
Auflösung Temperatur:	0,1 °C
Auflösung Luftfeuchtigkeit:	1%
Genauigkeit Temperatur:	± 1°C (0...+50°C)
Genauigkeit Luftfeuchtigkeit:	± 5% @ 25°C (30%...85% rH)

Messbereich außen

Temperatur:	-40°C...+60°C
Luftfeuchtigkeit:	10 %rH...99 %rH
Auflösung Temperatur:	0,1 °C
Auflösung Luftfeuchtigkeit:	1%
Genauigkeit Temperatur:	± 1°C (0...+50°C)
Genauigkeit Luftfeuchtigkeit:	± 5% @ 25°C (30%...85% rH)
Regenmenge heute:	0...199,9mm
Regenmenge Historie:	0...9999mm

Reichweite:	bis zu 100 m (Freifeld)
Übertragungsfrequenz:	433 MHz
Maximale Sendeleistung:	< 10mW
Batterien:	Basisstation: 3 x 1,5 V AA Thermo-Hygro-Sender: 2 x 1,5 V AA t Regensender: 2 x 1,5 V AA Batterien nicht inklusive. Verwenden Sie Alkaline-Batterien.

Basisstation

Größe:	174 x 33 (84) x 162 mm
Gewicht:	269 g (nur das Gerät)

Entsorgung

Dieses Produkt wurde unter Verwendung hochwertiger Materialien und Bestandteile hergestellt, die recycelt und wiederverwendet werden können.



Batterien und Akkus dürfen keinesfalls in den Hausmüll! Als Verbraucher sind Sie gesetzlich verpflichtet, gebrauchte Batterien und Akkus zur umweltgerechten Entsorgung beim Handel oder entsprechenden Sammelstellen gemäß nationalen oder lokalen Bestimmungen abzugeben. Die Bezeichnungen für enthaltene Schwermetalle sind: Cd=Cadmium, Hg=Quecksilber, Pb=Blei



Dieses Gerät ist entsprechend der EU-Richtlinie über die Entsorgung von Elektro- und Elektronik-Altgeräten (WEEE) gekennzeichnet. Dieses Produkt darf nicht mit dem Hausmüll entsorgt werden. Der Nutzer ist verpflichtet, das Altgerät zur umweltgerechten Entsorgung bei einer ausgewiesenen Annahmestelle für die Entsorgung von Elektro- und Elektronikgeräten abzugeben.

Diese Anleitung oder Auszüge daraus dürfen nur mit Zustimmung von TFA Dostmann veröffentlicht werden. Die technischen Daten entsprechen dem Stand bei Drucklegung und können ohne vorherige Benachrichtigung geändert werden. Die neuesten technischen Daten und Informationen zu Ihrem Produkt finden Sie auf unserer Homepage unter Eingabe der Artikel-Nummer in das Suchfeld.

EU-Konformitätserklärung

Hiermit erklärt TFA Dostmann, dass der Funkanlagentyp 35.1160 der Richtlinie 2014/53/EU entspricht. Der vollständige Text der EU-Konformitätserklärung ist unter der folgenden Internetadresse verfügbar:

www.tfa-dostmann.de/service/downloads/ce

www.tfa-dostmann.de | E-Mail: info@tfa-dostmann.de

TFA Dostmann GmbH & Co.KG
Zum Ottersberg 12
97877 Wertheim
Deutschland
04/21



WEATHER PRO

Funk-Wetterstation

Cat.-No.: 35.1160.01



Delivery contents:

- Wireless weather station (base station)
- Temperature-humidity sensor (Cat.-No.: 30.3249.02)
- Rain sensor (Cat.-No.: 30.3233.01)
- Instruction manual

Range of application and all the benefits of your new instrument at a glance

- With two remote transmitters for wireless transmission of rainfall data and outdoor temperature/humidity (433 MHz, range of up to 100 m in open field)
- Indoor temperature and humidity
- Weather forecast with symbols and atmospheric pressure trend
- Radio-controlled clock with entire date and weekday (8 languages)
- Today's rainfall with graphical presentation
- Rainfall amount of the last hour, the last 24 hours, 7 days, the current month and year as well as the total amount of rainfall
- Monthly rainfall history of the last 12 months
- Rainfall alert (24 hours)
- Trend arrows, maximum and minimum values with time and date of recording and adjustable alert limits for temperature and humidity
- Optional: Expandable up to 3 temperature-humidity-transmitters (sold separately)

Safety notices



WARNING

- Keep the devices and the batteries out of reach of children.
- Small parts can be swallowed by children (under three years old).
- Batteries contain harmful acids and may be hazardous if swallowed. If a battery is swallowed, this can lead to serious internal burns and death within two hours. If you suspect a battery could have been swallowed or otherwise caught in the body, seek medical help immediately.
- Batteries must not be thrown into a fire, short-circuited, taken apart or recharged. **Risk of explosion!**
- Low batteries should be changed as soon as possible to prevent damage caused by leaking. Make sure the polarities are correct. Never use a combination of old and new batteries together, nor batteries of different types. Remove the batteries if the device will not be used for an extended period of time. Wear chemical-resistant protective gloves and safety glasses when handling leaking batteries.



CAUTION

- Unauthorized repairs, alterations or changes to the devices are prohibited.
- Do not expose the devices to extreme temperatures, vibrations or shocks.
- Clean the devices with a soft damp cloth. Do not use solvents or scouring agents.
- The base station is only suitable for indoor use. Protect it from moisture!

Elements

Wireless weather station (base station)

Display (Fig.1)

FORECAST display (Fig.1-A)

Fig.1-A1	Weather symbols
Fig.2-A2	Trend indicator

TIME & DATE display (Fig.1-B)

Fig.1-B1	Time
Fig.1-B2	DCF symbol
Fig.1-B3	Battery symbol base station
Fig.1-B4	Weekday and date

RAIN display (Fig.1-D)

Fig.1-D1	Reception symbol rain sensor
Fig.1-D2	Rainfall interval and alert symbol
Fig.1-D3	Rainfall amount of the last hour, the last 24 hours, 7 days, current month, year and the total amount of rainfall, history of the last 12 individual months
Fig.1-D4	Battery symbol rain sensor
Fig.1-D5	Today rainfall amount
Fig.1-D6	Today rainfall graph
Fig.1-D7	Animated rain symbol (when it is raining)

INDOOR display (Fig.1-E)

Fig.1-E1	Indoor humidity
Fig.1-E2	Indoor temperature
Fig.1-E3	Trend arrows
Fig.1-E4	Alert symbol HI/LO

OUTDOOR display (Fig.1-C)

Fig.1-C1	Symbol for alternating channels
Fig.1-C2	Channel number
Fig.1-C3	Reception symbol temperature-humidity sensor
Fig.1-C4	Battery symbol temperature-humidity sensor
Fig.1-C5	Alert symbol HI/LO
Fig.1-C6	Outdoor humidity
Fig.1-C7	Trend arrows
Fig.1-C8	Outdoor temperature

Buttons (Fig.2)

Fig.2-A	ALERTS button
Fig.2-B	TEMP button
Fig.2-C	RAIN button
Fig.2-D	+ button
Fig.2-E	- button
Fig.2-F	SET button
Fig.2-G	CHANNEL button

Housing (Fig.2)

Fig.2-H	Wall mounting holes
Fig.2-J	Stand (fold out)
Fig.2-K	Battery compartment

Temperature-humidity sensor (Fig.3)

Fig.3-A	Channel 1,2,3
Fig.3-B	Transmission signal
Fig.3-C	Temperature
Fig.3-D	Humidity
Fig.3-E	Battery symbol

Buttons & housing

Fig.3-F	TX button
Fig.3-G	1 2 3 switch for channel selection
Fig.3-H	Battery compartment
Fig.3-J	Support for wall mounting or table standing

Rain sensor (Fig.4)

Fig.4-A	Funnel
Fig.4-B	Locking tabs
Fig.4-C	Base
Fig.4-D	Battery compartment
Fig.4-E	Rocker
Fig.4-F	4 screw holes for mounting

Getting started

Insert the batteries

- Place the base station and all transmitter on a table at a distance of about 1.5 meters from each other. Avoid being close to possible sources of interference such as electronic devices and radio equipment.

Temperature-humidity sensor

- Open the battery compartment of the temperature-humidity sensor (Fig.3-H) and insert two new AA 1.5 V batteries, polarity as illustrated. All LCD segments will be displayed for a short moment.
- The transmitter's display shows the current temperature and humidity (Fig.3-C+D). The switch is set to channel 1 (Fig.3-G).
- Close the battery compartment.

Rain sensor

- Open the two tabs on each side (Fig.4-B) of the rain sensor and lift the funnel portion(Fig.4-A) off the base (Fig.4-C).
- Open the battery compartment (Fig.4-D) and insert two new AA 1,5 V batteries. Make sure the polarities are correct (see marking on the cover).
- Close the battery compartment.
- Remove the transport lock of the rocker (Fig.4-E).
- Close the housing cover and lock it.



Base station

- Remove the protective film from the display.
- Insert three new batteries 1,5 V AA into the battery compartment (Fig.2-K) of the base station. Make sure the polarities are correct.
- The device will alert you with a beep and all LCD segments will be displayed for a short moment.
- The indoor temperature and humidity (Fig.1-E1+E2) humidity appear on the display.

Outdoor values reception

- After the batteries are inserted, the outdoor values of the outdoor sensors will be transmitted to the base station.
- The base station will scan the outdoor values of the transmitters. The reception symbols of the temperature-humidity sensor (Fig.1-C3) and the rain sensor (Fig.1-D1) are flashing.
- If reception is successful, beeps sound and the outdoor values are permanently displayed (Fig.1-C6+C8).
- The rainfall amount (initially 0.0 mm) (Fig.1-D5) is displayed. To simulate values, move the rocker (Fig.4-E) (transmission time rain sensor: 90 seconds).
 - If the reception of the outdoor values fails within three minutes, "- -" appears on the display. Check the batteries and try it again. Check if there is any source of interference.
 - You can also start the outdoor transmitters search manually later (e.g. if the transmitter is lost or if the batteries are changed).
 - Press and hold the CHANNEL button (Fig.2-G) for three seconds to search for the temperature-humidity sensor. Press the TX button (Fig.3-F) in the transmitter's battery compartment (Fig.3-H).
 - Press and hold the RAIN button (Fig.2-C) for three seconds to search for the rain sensor.
 - A beep will sound. The reception symbol of the transmitter flashes and the base station will scan the outdoor values.

Reception of the DCF frequency signal

- After the reception of the outdoor values, the clock will now scan the DCF frequency signal and the DCF symbol (Fig.1-B2) flashes on the display.
- When the time code is successfully received after 3-10 minutes, the radio-controlled time and the DCF symbol will be shown steadily on the display.
- The DCF reception always takes place at 1:00 and 2:00 o'clock in the morning. If the reception was not successfully received, further attempts will be taken at 3:00, 4:00 and 5:00 o'clock.
- You can also activate the DCF reception manually. Press the SET button (Fig.2-F).
The DCF reception symbol flashes.
 - There are 3 different reception symbols:
 -  flashing symbol: reception is active
 -  solid: reception is successful
 - no symbol: no DCF reception
- If the clock cannot detect the DCF-signal (e.g. due to interference, transmitting distance, etc.), the time can be set manually.
- The clock will then work as a normal quartz clock (see: "Manual settings").

Note on radio-controlled time

- The time is transmitted from an atomic clock near Frankfurt am Main by a DCF-77 (77.5 kHz) frequency signal with a range of about 1,500 km. Your radio-controlled clock receives the signal, converts it and always shows the exact time. The adjustment of Daylight Saving Time and Standard Time is also automatic.
- During night-time, the atmospheric interference is usually less severe. A single daily reception is adequate to keep the accuracy deviation under 1 second. In extreme cases, please place the unit close to a window to improve reception.

Operation

- During the operation, all successful settings will be confirmed by a brief beep tone. Provided that in the setting mode the button tone is activated (BEEP ON).
- The device will automatically quit the setting mode if no button is pressed for 10 seconds.
- Press and hold the + or - button (Fig.2-D+E) in setting mode for fast mode.

Manual settings

- Press and hold the SET button (Fig.2-F) button for three seconds to enter the setting mode.
- Beep ON (default) flashes on the display. Press the + or - button (Fig.2-D+E) to deactivate (OFF) or activate again the button tone.
- Confirm the setting with the SET button.
- The next adjustable value flashes on the display.
- Use the + or - button to make the desired setting.
- Confirm with the SET button and go to the next setting.
 - The sequence is shown as follows:
 - Button tone ON/OFF (default: BEEP ON)
 - DCF reception ON/OFF (default: DCF ON)
 - Time zone -12/+12 (default: 0H)
 - Hour, minute (Fig.1-B1)
 - Year, month, day (Fig.1-B4)
 - Day-of-week language (default: GER) (Fig.1-B4)

DCF reception

- By default, the DCF reception is activated (DCF ON) and after successful reception of the DCF signal no manual time setting is necessary.
- Once the DCF time reception is deactivated (DCF OFF) the clock must be manually set.
- If the DCF reception is activated, the manually set time will be overwritten by the DCF time when the signal is received successfully.

Time zone setting

- In the setting mode you can make the time zone correction
- The time zone correction is needed for countries where the DCF signal can be received but the time zone is different from the DCF time (e.g. +1=one hour plus)



Day-of-week language setting

- In the setting mode you can choose the day-of-the-week language.
- Day-of-the-week language: German (GER), English (ENG), French (FRE), Italian (ITA), Dutch (DUT), Spanish (SPA), Swedish (SWE) and Czech (CZE).

Temperature and humidity

Trend arrows

- The trend arrows (Fig.1-C7+E3) arrows indicate whether the values for temperature and humidity of the last 15 minutes are increasing, steady or decreasing.

-  Temperature/humidity are increasing
-  Temperature/humidity are steady (change < 0.5°C/2%)
-  Temperature/humidity are decreasing

Maximum and minimum values

- Press several times the TEMP button (Fig.2-B) in normal mode.
- You can now see the highest (HI) and lowest values (LO) (Fig.1-C5+E4)) since the last reset with time and date of recording.
- The sequence is shown as follows: Indoor temperature (HI/LO), indoor humidity (HI/LO), outdoor temperature (HI/LO), outdoor humidity (HI/LO).
- If you have connected more than one temperature-humidity sensor, the highest and lowest values for additional channels appear.
- Press the TEMP button once more, to go back to the current values display.
- The device will automatically quit the HI/LO mode if no button is pressed.
- Press and hold the - button (Fig.-E) for 3 seconds while the maximum or minimum values are displayed to clear the recorded readings (display -).





Forecast

Weather forecast symbols

- The weather station has five different weather symbols (sunny, slightly cloudy, cloudy, rainy, stormy) (Fig.1-A1).
- The weather forecast relates to a range of 12 to 24 hours and indicates only a general weather trend. For example, if the current weather is cloudy and the rain symbol is displayed, it does not mean the product is faulty because it is not raining. It simply means that the air pressure has dropped and the weather is expected to get worse but not necessarily rain.

Trend arrows

- The trend arrows on the display will show whether the atmospheric pressure of the last 3 hours is increasing, steady or decreasing.

-  Increase (+1-2 hPa): Weather improvement
-  Fast increase (>+2hPa): Significant weather improvement
-  Steady (+-1hPa): Stable weather conditions
-  Decrease (-1-2 hPa): Weather deterioration
-  Fast decrease (>-2hPa): Significant weather deterioration

Rain

Rainfall amount indication

- The rainfall amount of today (since 0:00h) (Fig.1-D5) is shown in mm and on a corresponding graph (Fig.1-D6). If the display range of the daily rainfall for the graph is exceeded (>30 mm), the symbol “>” appears above the 30mm indication.
- When it starts to rain the rain drop symbol (Fig.1-D7) begins to flash. If there is no precipitation for 30 minutes, the drops are no longer displayed. Press the RAIN button (Fig.2-C) in normal mode to switch between the rainfall displays for different time intervals: The last selected display is permanently active (default 24 HRS) (Fig.1-D3).
 - Rainfall amount of the last hour (1HR)
 - Rainfall amount of the last 24 hours (24HRS)
 - Rainfall amount of the last 7 days (7 DAYS)
 - Rainfall amount of the last month (MONTH). You can toggle through the past 11 months of rainfall history when you are in MONTH view by pressing the + button (Fig.2-D)
 - Rainfall amount of the last year (YEAR)
 - Indication of TOTAL rainfall amount since setting up or the last reset.
- NOTE:** Hold the - button (Fig.2-E) for 3 seconds in the respective rainfall amount indication to clear the recorded readings. Every rainfall amount indication can be reset individually.

Alert settings

- Press and hold the ALERTS button (Fig.2-A) for three seconds to enter the alert setting mode.
- OFF is flashing and the first option “Lower limit (LO) of indoor temperature” is displayed. If you do not want to set this alert, press the ALERTS button again to move to the next alert.
- To activate (ON) or deactivate (OFF) the alert setting function, press the + or - button (Fig.2-D+E) while ON or OFF flashes.
- If you have activated the alert (ON), wait some seconds until the alert value flashes.
- Press + or - button to adjust the respective alert value.
- Confirm with the ALERTS button and go to the next setting.
 - The sequence is shown as follows:
 - Lower (LO) and upper limit (HI) indoor temperature (0...50°C)
 - Lower (LO) and upper limit (HI) indoor humidity (10...99%RH)
 - Lower (LO) and upper limit (HI) outdoor temperature (-40...60°C)
 - Lower (LO) and upper limit (HI) outdoor humidity (10...99%RH)
 - If you have connected more than one temperature-humidity sensor, the alert setting for additional channels appears
 - 24-hour rainfall (1...990mm)
- When activated, the corresponding alert symbols appear on the display (▲ | 📢).

Alarm event

- In the event of an alarm, the corresponding symbol (▲ | 📢) will be flashing and an alarm tone will sound 5 times per minute.
- Stop the alarm sound with any button.
- The alert symbol continues to flash until the measured value is within the alarm limits.

Mounting

Base station positioning

- With the foldable leg at the back (Fig.2-J), the base station can be placed onto any flat surface.
- The base station can be wall mounted at a chosen location by the mounting holes (Fig.2-H) found at the back of the unit. Make sure to avoid the vicinity of any source of interference such as computer screens, TV sets or solid metal objects. Within solid walls, especially ones with metal parts, the transmission range can be reduced considerably.
- Do not use the product in the vicinity of radiators, other sources of heat or in direct sunlight.

Installation of the transmitters

- Before the final installation, make sure that the measured values are transmitted from the transmitters at the desired installation site to the base station in the living area.
- Also make sure that the transmitters are easily accessible for cleaning and maintenance. The outdoor transmitters should be cleaned from time to time, since dirt and debris will affect the sensor's accuracy.

Temperature-humidity sensor (Fig.3)

- When placed outdoors, choose a shady and dry place for the temperature-humidity sensor. Direct sunlight may trigger incorrect measurement and continuous humidity damages the electronic components needlessly.

Rain sensor (Fig.4)

- Place the rain sensor horizontally in an area where rain can fall directly into the container, ideally 60 to 90 cm above the ground on a small platform.
- You can tighten the rain sensor in the desired position with four screws (Fig.3-F).

Additional outdoor transmitters (optional) Cat.-No. 30.3249.02

- When having more than one temperature-humidity sensor, select a different channel for each one with the CH 1/2/3 switch (Fig.3-G) inside the transmitter's battery compartment. Insert two new AA 1.5 V batteries, polarity as illustrated. Start the base station operation or the manual search for the outdoor transmitters.
- The outdoor values and the channel number will be shown on the base station display (Fig.1-C2). If you have installed more than one temperature-humidity sensor, press the CHANNEL button (Fig.2-G) on the base station to change between the channels 1 to 3.
- You can also choose an alternating channel display. Press CHANNEL button. After the last registered channel (1 to 3) a circle symbol (Fig.1-C1) will appear. To deactivate the function press the CHANNEL button again.
- After a successful installation close the outdoor transmitter's battery compartments carefully.

Care and maintenance

- Clean the devices with a soft damp cloth. Do not use solvents or scouring agents.
- Check and clean the rain gauge periodically for optimum performance of the rainfall measurement. The funnel should be routinely cleaned and freed from leaves and dirt.
- Remove the batteries if you do not use the devices for a long period of time.

Battery replacement

- As soon as the corresponding battery symbols appear in the display, please change the batteries of the base station (Fig.1-B3) or transmitters (Fig.1-C4, Fig.1-D4, Fig.3-E).
- Please note:** When the batteries are changed, the contact between the outdoor transmitters and the base station must be restored – so always restart all devices or start a manual transmitter search (see “Outdoor values reception”).

Troubleshooting

Problem	Solution
No indication on the base station	Ensure the batteries' polarities are correct Change the batteries
No reception of the outdoor transmitter Display “- -”	No outdoor transmitter is installed Check the outdoor transmitter's batteries (do not use rechargeable batteries!) Restart the outdoor transmitter and the base station according to the manual Start the outdoor transmitter manual search according to the manual Choose another place for the transmitter and/or the base station Reduce the distance between the transmitter and the base station Check if there is any source of interference
Incorrect indication	Change the batteries Factory reset: To reset to factory setting, hold the ALERTS (Fig.2-A) and CHANNEL (Fig.2-G) button on the base station for five seconds at the same time.

If your device fails to work despite these measures, contact the retailer where you purchased the product.

Specifications

Measuring range indoor

Temperature:	0 °C... +50 °C
Humidity:	10 %rH...99 %rH
Temperature resolution:	0.1 °C
Humidity resolution:	1%
Temperature accuracy:	± 1°C (0...+50°C)
Humidity accuracy:	± 5% @ 25°C (30%...85% rH)

Measuring range outdoor

Temperature:	-40°C...+60°C
Humidity:	10 %rH...99 %rH
Temperature resolution:	0.1 °C
Humidity resolution:	1%
Temperature accuracy:	± 1°C (0...+50°C)
Humidity accuracy:	± 5% @ 25°C (30%...85% rH)
Today rainfall amount:	0...199.9mm
Rainfall history:	0...9999mm
Range:	up to 100 m (open field)
Transmission frequency :	433 MHz
Maximum radio-frequency power:	< 10mW
Batteries:	Base station: 3 x 1,5 V AA Temperature-humidity sensor: 2 x 1,5 V AA Rain sensor: 2 x 1,5 V AA Batteries not included. Use alkaline batteries.

Base station

Dimensions:	174 x 33 (84) x 162 mm
Weight:	269 g (device only)

Waste disposal

This product has been manufactured using high-grade materials and components which can be recycled and reused.



Never dispose of empty batteries and rechargeable batteries with ordinary household waste. As a consumer, you are required by law to take them to your retail store or to an appropriate collection site depending on national or local regulations in order to protect the environment. The symbols for the contained heavy metals are: Cd = cadmium, Hg = mercury, Pb = lead



This product is labelled in accordance with the EU Waste Electrical and Electronic Equipment Directive (WEEE). Please do not dispose of this product in ordinary household waste. As a consumer, you are required to take end-of-life devices to a designated collection point for the disposal of electrical and electronic equipment, in order to ensure environmentally-compatible disposal.

No part of this manual may be reproduced without written consent of TFA Dostmann. The technical data are correct at the time of going to print and may change without prior notice.

The latest technical data and information about this product can be found in our homepage by simply entering the product number in the search box.

EU Declaration of conformity

Hereby, TFA Dostmann declares that the radio equipment type 35.1160 is in compliance with Directive 2014/53/EU. The full text of the EU declaration of conformity is available at the following internet address:

www.tfa-dostmann.de/service/downloads/ce

www.tfa-dostmann.de | E-Mail: info@tfa-dostmann.de

TFA Dostmann GmbH & Co.KG

Zum Ottersberg 12
97877 Wertheim
Germany
04/21



