

Dual MCR 200 V1-DE\_0820

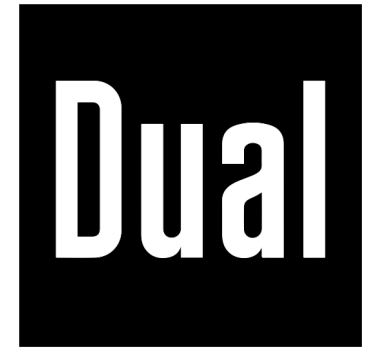

**Dual MCR 200**

**Smart-Radio  
mit Bluetooth und Akku**

**Bedienungsanleitung**

## Inhaltsverzeichnis

<b>Vorwort.....</b>	<b>4</b>	<b>Allgemeine Geräte-Funktionen .....</b>	<b>16</b>
Zielgruppe dieser Bedienungsanleitung .....	4	Gerät einschalten.....	16
Gestaltungsmerkmale dieser		WLAN-Verbindung einrichten .....	17
Bedienungsanleitung .....	5	WLAN-Passwort eingeben.....	21
Warnhinweise .....	5	<b>Funktionen .....</b>	<b>22</b>
<b>Technische Daten .....</b>	<b>6</b>	Übersicht.....	22
Richtlinien und Normen.....	7	Favoriten .....	22
<b>Lieferumfang .....</b>	<b>8</b>	Internet Radio.....	24
<b>Geräteübersicht.....</b>	<b>9</b>	Musik abspielen .....	25
Besondere Eigenschaften des Gerätes.....	9	DAB+/DAB Radio.....	27
Bedienelemente und Anschlüsse am Gerät.....	10	UKW Radio.....	28
<b>Hinweise zur Handhabung .....</b>	<b>12</b>	Sleep-Timer Einstellungen.....	30
Sicherheitshinweise.....	12	<b>Einstellungen.....</b>	<b>30</b>
Bestimmungsgemäße Verwendung.....	13	Netzwerk .....	30
<b>Gerät zum Betrieb vorbereiten .....</b>	<b>14</b>	Datum & Zeit .....	32
Gerät aufstellen.....	14	DAB Einstellungen.....	33
Akkubetrieb.....	15	UKW Einstellungen .....	33
Kopfhörer anschließen .....	16	Wiedergabeoptionen.....	34
		Aktiviere letzten Modus.....	34

Beleuchtung .....	34
EQ (Equalizer).....	35
Pufferzeit .....	35
Information.....	35
Software Update .....	35
Auf Werkseinstellungen zurücksetzen.....	35
Steuerung über den PC oder das Smartphone.	36
<b>Entsorgungshinweise .....</b>	<b>38</b>
<b>Ersatzteile &amp; Zubehör .....</b>	<b>39</b>

## Vorwort

Diese Bedienungsanleitung hilft beim bestimmungsgemäßen und sicheren Gebrauch des Gerätes.

Die Bedienungsanleitung aufmerksam durchlesen und für den späteren Gebrauch aufbewahren.

Insbesondere die enthaltenen Sicherheits- und Warnhinweise müssen beachtet werden, um mögliche Gefahren beim Gebrauch des Gerätes abzuwenden.

Alle Marken- und Produktnamen sind Warenzeichen oder eingetragene Warenzeichen der jeweiligen Hersteller.

- Bluetooth is a registered trademark owned by Bluetooth SIG, Inc.

## Zielgruppe dieser Bedienungsanleitung

Die Bedienungsanleitung richtet sich an jede Person, die das Gerät

- aufstellt,
- bedient,
- reinigt oder
- entsorgt.

## Gestaltungsmerkmale dieser Bedienungsanleitung

Verschiedene Elemente der Bedienungsanleitung sind mit festgelegten Gestaltungsmerkmalen versehen. So kann leicht festgestellt werden, ob es sich um normalen Text, <Menüpunkte>,

- Aufzählungen oder

1. Handlungsschritte handelt.

## Warnhinweise

Die Warnhinweise in dieser Bedienungsanleitung sind gemäß nachfolgendem Schema aufgebaut:

### **GEFAHR**

Das Signalwort „**GEFAHR**“ kennzeichnet eine Warnung vor unmittelbarer Lebensgefahr!

### **WARNUNG**

Das Signalwort „**WARNUNG**“ kennzeichnet eine Warnung vor möglicher Lebensgefahr und/oder schweren irreversiblen Verletzungen!

### **VORSICHT**

Das Signalwort „**VORSICHT**“ kennzeichnet eine Warnung vor möglichen mittleren und oder leichten Verletzungen!

### **ACHTUNG**

Das Signalwort „**ACHTUNG**“ kennzeichnet mögliche Sachschäden.

### **Hinweis**

„**Hinweis**“ kennzeichnet nützliche oder wichtige Informationen zum Produkt.

## Technische Daten

Technische Änderungen und Irrtümer vorbehalten.

Die Abmessungen sind ungefähre Werte.

<b>DAB-Radio MCR 200</b>	
Abmessungen Gerät (Breite x Tiefe x Höhe)	160 x 41 x 91 mm
Gewicht	ca. 250 g
Spannungsversorgung	USB-C-Eingang DC 5 V / 1 A
Lithium-Ionen-Akku	3,7 V, 2000 mAh Typ PY 18650
Umgebungs- bedingungen	+5 °C bis +35 °C
Relative Luftfeuchte (nicht kondensierend)	5 % bis 90 %
DAB Frequenz	174.928 MHz (5A) – 239.200 MHz (13F) Unterstützt DAB und DAB+

FM Frequenz	87.5 – 108 MHz
Lautsprecher	Ausgangsleistung: 2 W RMS
Kopfhörer	3,5 mm Klinke
Bluetooth Version	V 4.2 BR/EDR konform
Frequenz	2.4 GHz
Reichweite	ca. 10 m
Drahtloses Netzwerk	IEEE802.11 b/g/n
Frequenz	2412 – 2484 MHz
Sicherheitsprotokoll	WEP / WPA / WPA2

## Richtlinien und Normen

Hiermit erklärt die Dual GmbH, dass der Funkanlagentyp Dual MCR 200 der Richtlinie 2014/53/EU entspricht.

Der vollständige Text der EU-Konformitätserklärung ist unter der folgenden Internetadresse verfügbar:

<https://dual.de/konformitaetserklaerungen/>



### **Lieferumfang**

Sicherstellen, dass alle nachfolgend aufgeführten Teile vorhanden sind:

- Radio
- USB-Ladekabel
- diese Bedienungsanleitung.



## Geräteübersicht

### Besondere Eigenschaften des Gerätes

Dieses Gerät ist ein Smart-Radio mit DAB / DAB+ / UKW und Internet-Empfang sowie Bluetooth-Schnittstelle für Netz- und Akkubetrieb.

- Mit dem Gerät können DAB / DAB+ / UKW Radiosender empfangen werden.
- Mit dem Gerät kann über WLAN Internetradio empfangen werden.
- Es können modusübergreifende Favoriten abgespeichert werden. So kann z. B. Favorit 1 über DAB+, Favorit 2 über Internet und Favorit 3 über UKW empfangen werden.
- Mit dem Gerät kann über die Bluetooth-Schnittstelle das Audio-Signal eines Bluetooth-fähigen Smartphones oder Tablets wiedergegeben werden.
- Das Gerät verfügt über einen Equalizer.
- Das Gerät verfügt über einen Kopfhörer-Anschluss.
- Das Gerät verfügt über einen 2,4" TFT-Farbdisplay
- Das Gerät verfügt über einen eingebauten wiederaufladbaren Akku zum netzunabhängigen Betrieb.

## Bedienelemente und Anschlüsse am Gerät







Abb. 1: Geräteübersicht

Oberseite		
1		Ein- und Ausschalten: 3 Sekunden gedrückt halten zum Ein- und Ausschalten
2	Preset 1-3	Drücken: <ul style="list-style-type: none"> <li>• Sender von der Favoritenliste öffnen</li> </ul> Gedrückt halten: <ul style="list-style-type: none"> <li>• Sender auf der Favoritenliste speichern</li> </ul>
3		Lautstärke regeln nach rechts +: lauter, nach links -: leiser
Frontseite		
4		Lautsprecher
5		Hauptmenü Menü verlassen / zurück zu Abspielbildschirm (ggf. wiederholt drücken)
6		Drücken: <ul style="list-style-type: none"> <li>• Lokale Stationen über das Internet aufrufen</li> </ul> Gedrückt halten: <ul style="list-style-type: none"> <li>• Einstellungen Equalizer aufrufen</li> </ul>

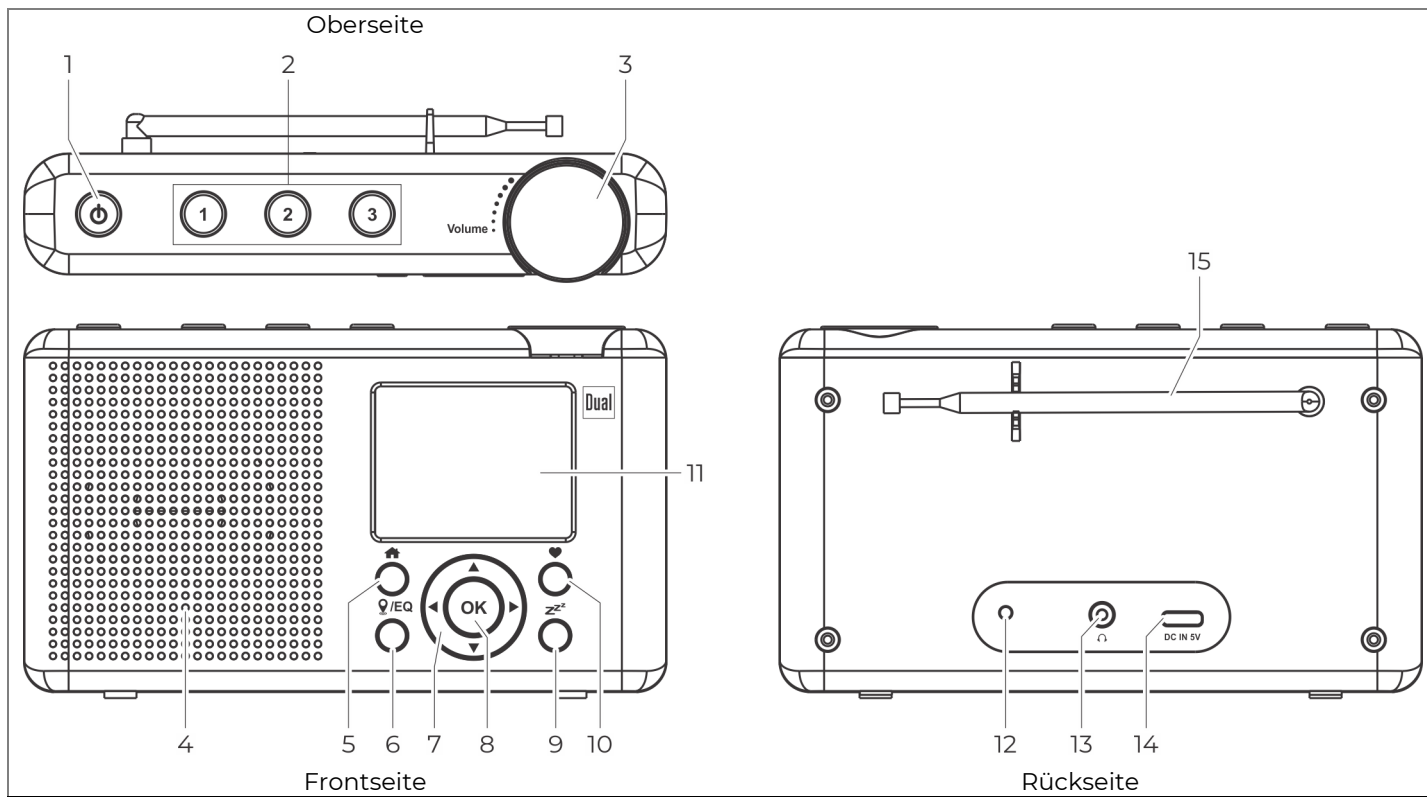
7		Navigationstasten: Favoritenliste bearbeiten / Anzeige der Zeituhr und Radio-Info Zurück Auf- abwärts scrollen
8	<b>OK</b>	Eingabe bestätigen
9		Einstellung der Einschlaf-Funktion
10		Drücken: <ul style="list-style-type: none"> <li>• Favoritenliste aufrufen</li> </ul> Gedrückt halten: <ul style="list-style-type: none"> <li>• Aktiven Sender speichern</li> </ul>
11		TFT-Farbbildschirm 2,4"
Rückseite		
12	<b>LED</b>	Lade-LED
13		Kopfhöreranschluss, 3,5 mm
14	<b>USB</b>	USB-C-Anschluss
15		Antenne

## Hinweise zur Handhabung

Alle Sicherheitshinweise sorgfältig durchlesen und diese Bedienungsanleitung für spätere Fragen aufbewahren. Alle Warnungen und Hinweise in dieser Bedienungsanleitung befolgen.

### Sicherheitshinweise

#### Sicherheitshinweise zur Aufstellung des Gerätes

- Um Feuergefahr und die Gefahr eines elektrischen Schlages zu vermeiden, das Gerät weder Regen noch sonstiger Feuchtigkeit aussetzen.
- Gerät nicht in der Nähe von Badewannen, Swimmingpools oder spritzendem Wasser in Betrieb nehmen.
- Keine offenen Brandquellen auf das Gerät stellen, (z. B. brennende Kerzen).
- Keine Behälter mit Flüssigkeit auf das Gerät stellen (z. B. Blumenvasen). Diese könnten umfallen und die auslaufende Flüssigkeit zu erheblicher Beschädigung bzw. zum Risiko eines elektrischen Schlages führen.
- Fremdkörper dürfen nicht in das Innere des Gerätes gelangen (z. B. Nadeln, Münzen etc.).
- Sollten Fremdkörper oder Flüssigkeit in das Gerät gelangen, sofort den Netzstecker aus der Steckdose ziehen. Das Gerät von qualifiziertem Fachpersonal überprüfen lassen, bevor es wieder in Betrieb genommen wird. Andernfalls besteht die Gefahr eines elektrischen Schlages.

#### Sicherheitshinweise zum Betrieb des Gerätes

- Musik nicht mit großer Lautstärke hören. Dies kann zu bleibenden Gehörschäden führen.
- Dieses Gerät ist nicht dafür bestimmt, durch Personen (einschließlich Kinder) mit eingeschränkten physischen, sensorischen oder geistigen Fähigkeiten oder mangelnder Erfahrung und/oder mangelndem Wissen benutzt zu werden.  
Ausnahme:  
Die Personen werden durch eine für ihre Sicherheit zuständige Person beaufsichtigt oder erhalten von ihr Anweisungen, wie das Gerät zu benutzen ist.
- Kinder niemals unbeaufsichtigt dieses Gerät benutzen lassen.
- Die Anschlusskontakte nicht mit metallischen Gegenständen oder den Fingern berühren. Die Folge können Kurzschlüsse sein.

### **Sicherheitshinweise zur Reparatur und Wartung**

- Reparaturen und Wartungsarbeiten dürfen ausschließlich vom Kundendienst oder durch vom Hersteller autorisiertes Fachpersonal vorgenommen werden. Durch unsachgemäße Reparaturen können erhebliche Gefahren für den Benutzer entstehen.
- Niemals versuchen, ein defektes Gerät selbst zu reparieren. Immer an eine unserer Kundendienststellen wenden.
- Gerät auf keinen Fall öffnen. Dies darf nur vom Kundendienst oder durch vom Hersteller autorisiertes Fachpersonal vorgenommen werden. Andernfalls besteht die Gefahr eines elektrischen Schlages.
- Es ist verboten, Umbauten am Gerät vorzunehmen.
- Beschädigte Geräte bzw. beschädigte Zubehörteile dürfen nicht mehr verwendet werden.

### **Bestimmungsgemäße Verwendung**

Dieses Gerät ist nur zum Gebrauch in geschlossenen Räumen, zum Empfang von DAB / DAB+ / FM und Internet Radiosendern und als Wiedergabegerät über Bluetooth bestimmt.

- Eine andere oder darüberhinausgehende Benutzung gilt als nicht bestimmungsgemäß.
- Das Gerät ist für den privaten Gebrauch konzipiert und nicht für gewerbliche Zwecke geeignet.

## Gerät zum Betrieb vorbereiten

### Gerät aufstellen

- Das Gerät auf einen festen, sicheren und ebenen Untergrund aufstellen.
- Für gute Belüftung sorgen. Die beim Betrieb entstehende Wärme muss durch ausreichende Luftzirkulation abgeführt werden. Deshalb darf das Gerät nicht abgedeckt oder in einem geschlossenen Schrank untergebracht werden. Für einen Freiraum von mindestens 10 cm um das Gerät sorgen.
- Das Gerät nicht auf weiche Oberflächen wie Teppiche, Decken oder in der Nähe von Gardinen und Wandbehängen aufstellen. Die Lüftungsöffnungen könnten dadurch verdeckt und notwendige Luftzirkulation kann dadurch unterbrochen werden. Dies könnte möglicherweise zu einem Gerätebrand führen.
- Das Gerät nicht in der Nähe von Wärmequellen wie Heizkörpern aufstellen.
- Direkte Sonneneinstrahlungen und Orte mit außergewöhnlich viel Staub vermeiden.
- Das Gerät ist für die Verwendung in trockener Umgebung und in gemäßigttem Klima vorgesehen und darf nicht in Räumen mit hoher Luftfeuchtigkeit sowie Tropf- oder Spritzwasser aufgestellt werden (z. B. Küche oder Sauna). Niederschläge von Kondenswasser und Spritzwasser können zur Beschädigung des Gerätes führen.
- Das Gerät nur auf den Gerätefüßen stehend betreiben.
- Die Gerätefüße können unter Umständen farbige Abdrücke auf bestimmten Möbeloberflächen hinterlassen. Schutz zwischen Ihren Möbeln und dem Gerät verwenden.
- Das Gerät nicht im Freien verwenden.
- Keine schweren Gegenstände auf das Gerät stellen.
- Wenn das Gerät von einer kalten in eine warme Umgebung gebracht wird, kann sich im Inneren des Gerätes Feuchtigkeit niederschlagen. In diesem Fall etwa eine Stunde warten, bevor es in Betrieb genommen wird.
- Bei Gewitter das Gerät nicht an das Stromnetz anschließen.
- Zu hohe Lautstärke kann zu Gehörschäden führen, besonders in Verbindung mit Kopfhörern.
- Das Gerät von anderen Geräten fernhalten, die starke Magnetfelder erzeugen (z. B. Elektromotoren).

## Akkubetrieb

Das Gerät ist für den netzunabhängigen Betrieb mit einem eingebauten wiederaufladbaren Akku ausgestattet.

### Hinweis

Den Akku vor der ersten Benutzung des Gerätes vollständig aufladen. Die Ladezeit beträgt ca. 4 - 5 Stunden.

Die Laufzeit des Gerätes mit vollgeladenem Akku beträgt ca. 8 Stunden bei halber Lautstärke (abhängig vom Betriebsmodus).

Zum Ein- bzw. Ausschalten die Taste  für ca. 3 Sekunden gedrückt halten.

## Akku laden

Sobald das Akku-Symbol im Display anfängt zu blinken, muss der Akku geladen werden.

Der Akku wird geladen sobald das Gerät über ein geeignetes USB 5V Netzteil mit dem Stromnetz verbunden ist. Während des Ladevorgangs stehen alle Gerätefunktionen uneingeschränkt zur Verfügung.



Abb. 2: Akku laden

1. Zum Laden des Gerätes ein geeignetes USB 5 V Netzteil an die USB-C-Buchse (2) anschließen.
  - Die **LED** (1) leuchtet während des Ladevorgangs rot.
  - Die **LED** leuchtet grün und erlischt wenn der Ladevorgang beendet ist.

### Kopfhörer anschließen

#### VORSICHT

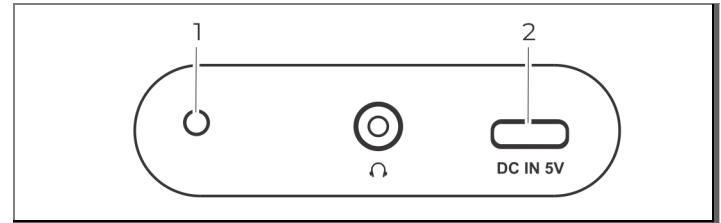

#### **Gehörschäden!**

Zu hohe Lautstärke kann zu Gehörschäden führen, besonders in Verbindung mit Kopfhörern.

Vor der Verwendung von Kopfhörern die Gerätelautstärke auf den minimalen Wert einstellen.

---

Wird ein Kopfhörer (nicht im Lieferumfang) angeschlossen, ist der interne Lautsprecher stumm geschaltet.

Nur Kopfhörer mit einem 3,5 Millimeter-Klinkenstecker verwenden.

1. Den Kopfhörer am Kopfhöreranschluss  an der Rückseite des Gerätes anschließen.
2. Die Lautstärke auf den gewünschten Wert einstellen.

## Allgemeine Geräte-Funktionen

### Gerät einschalten

Die Taste  am Gerät drücken und für ca. 3 Sekunden gedrückt halten.

Zum Ausschalten die Taste  am Gerät für ca. 3 Sekunden gedrückt halten.



## WLAN-Verbindung einrichten

Die Internetverbindung wird über ein drahtloses Netzwerk (WLAN) hergestellt.

Bei der erstmaligen Verwendung wird ein Assistent zur Konfiguration des Netzwerkes angezeigt:

1. Mit der Taste ◀ am Gerät <Ja> auswählen und zur Bestätigung die Taste **OK** drücken.

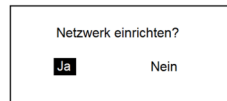

2. Mit den Tasten ▲/▼ <WLAN Hinzufügen/Entfernen> aus der Liste auswählen und zur Bestätigung die Taste **OK** drücken.

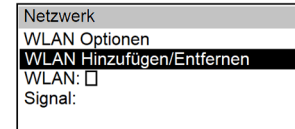

Die WLAN-Verbindung kann auf drei Wegen hergestellt werden:

- Manuelle Eingabe der WLAN-Konfiguration am Gerät, siehe Seite 18.
- Automatische WLAN-Konfiguration über die WPS-Funktion, siehe Seite 19.
- Automatische WLAN-Konfiguration über die App „esptouch“, siehe Seite 19.

### Manuelle WLAN-Konfiguration

1. Mit den Tasten ▲/▼ <Hinzufügen> auswählen und zur Bestätigung die Taste **OK** drücken.

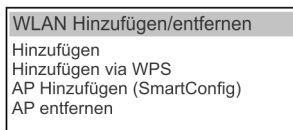

Das Gerät beginnt mit der Suche der verfügbaren WLAN-Netzwerke.

2. Mit den Tasten ▲/▼ das Netzwerk auswählen und zur Bestätigung die Taste **OK** drücken.
  - Wenn das WLAN-Netzwerk passwortgeschützt ist, muss das Passwort jetzt eingegeben werden, siehe „WLAN-Passwort eingeben“ auf Seite 21.

3. Die Konfiguration des Netzwerkes ist jetzt abgeschlossen. Die WLAN-Signalstärke wird in der linken oberen Ecke des Displays angezeigt:

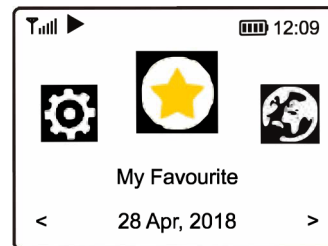

## Automatische WLAN-Konfiguration (WPS)

1. Mit den Tasten ▲/▼ <Hinzufügen via WPS> auswählen und zur Bestätigung die Taste **OK** drücken.

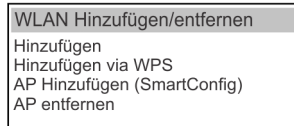

2. Innerhalb von 120 Sekunden die WPS-Taste am Router drücken.
  - Der Router verbindet sich jetzt mit dem Gerät.
3. Die Konfiguration des Netzwerkes ist jetzt abgeschlossen. Die WLAN-Signalstärke wird in der linken oberen Ecke des Displays angezeigt:

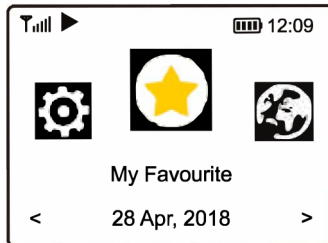

## Automatische WLAN-Konfiguration (SmartConfig)



Über die App „esptouch“ aus dem Android play store oder iOS App Store kann die Verbindung des Gerätes zum WLAN-Netzwerk hergestellt werden.

Die App „esptouch“ überträgt das eingegebene WLAN-Passwort an das Gerät. Dazu muss das Smartphone mit dem WLAN-Netzwerk verbunden sein, mit dem auch das Gerät verbunden werden soll.

1. Die App „esptouch“ auf dem Smartphone installieren.
2. Mit den Tasten ▲/▼ <AP Hinzufügen (SmartConfig)> auswählen und zur Bestätigung die Taste **OK** drücken.

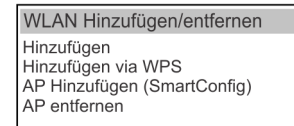

3. Die App „esptouch“ auf dem Smartphone starten.

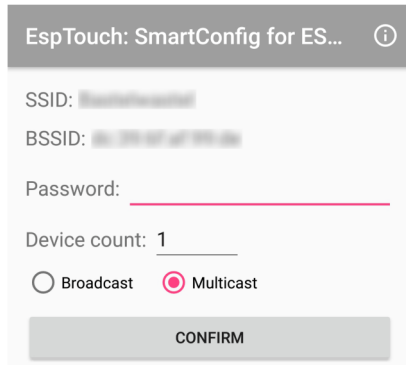

- Im Feld „SSID“ wird der Name des WLAN-Netzwerkes angezeigt, mit dem das Smartphone verbunden ist.
4. Das WLAN-Passwort in das Feld „Password“ eingeben.
5. Das Optionsfeld „Multicast“ auswählen und mit der Schaltfläche „Confirm“ bestätigen.
- Die App „esptouch“ sucht jetzt das Gerät und überträgt die WLAN-Konfiguration an das Gerät.
  - Bei erfolgreicher Verbindung wird am Gerät „Verbindung hergestellt“ angezeigt.

6. Die Konfiguration des Netzwerkes ist jetzt abgeschlossen. Die WLAN-Signalstärke wird in der linken oberen Ecke des Displays angezeigt:

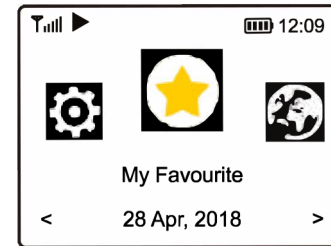

## WLAN-Passwort eingeben

1. Die Tasten ▲ oder ▼ drücken, um die einzelnen Zeichen auszuwählen.
2. Bestätigen mit der Taste **OK**.
3. Nach dem letzten Zeichen die Taste **OK** gedrückt halten, um das Passwort zu bestätigen.

### **Hinweis**

Bei dem Passwort wird zwischen Groß- und Kleinschreibung unterschieden.

Falls das Passwort unbekannt ist, bitte an den zuständigen Internetanbieter wenden.

## Funktionen

### Übersicht

- Taste  drücken, um das Hauptmenü aufzurufen.

Mit den Tasten  oder  kann zwischen den einzelnen Funktionen gewechselt werden.

<b>Favoriten</b>	Zeigt die Sender an, die der Favoritenliste zugeordnet wurden. Es stehen 99 Speicherplätze zur Verfügung.
<b>Internet Radio</b>	Startet das Internet Radio.
<b>Musik abspielen</b>	Geräte aus Ihrem Netzwerk suchen und über UPnP / DLNA Musik abspielen.
<b>DAB Radio</b>	Empfang von DAB und DAB + Radiosendern. Keine Internetverbindung erforderlich.
<b>UKW Radio</b>	Empfang von UKW-Radiosendern. Keine Internetverbindung erforderlich.
<b>Bluetooth</b>	Abspielen von Musik von anderen Bluetooth Geräten. Verbindung der Bluetooth Geräte erforderlich.
<b>Sleep Timer</b>	Aktiviert den Timer, um das Radio nach Ablauf einer gewählten Zeit in den Standby-Modus zu versetzen.
<b>Einstellungen</b>	Weitere Optionen, um das Gerät nach eigenen Wünschen zu konfigurieren.

## Favoriten

Anzeige der Sender, die der Favoritenliste zugeordnet wurden.

### Sender voreinstellen

#### Hinweis

Es können Favoriten aus den Quellen DAB, FM (UKW) und Internetradio gemischt in einer Liste gespeichert werden. So entfällt das Hin- und Herschalten zwischen den Modi, da das Gerät dies dann selbständig erledigt.

Die Taste  drücken und halten, um den laufenden Sender der Favoritenliste hinzuzufügen.

Ein erfolgreiches Hinzufügen wird durch das Zeichen  im Display angezeigt:

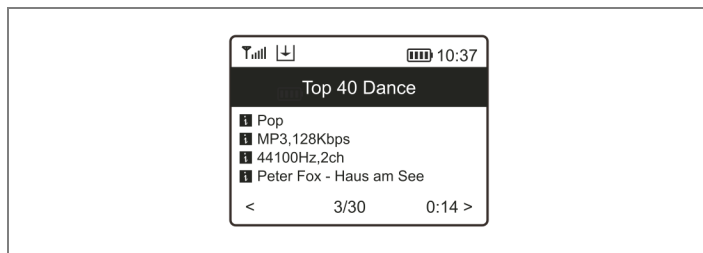

Der neu hinzugefügte Sender wird immer als letztes angezeigt.

## Favoritenliste aufrufen

Die Taste  drücken, um die Favoritenliste aufzurufen.  
Alternativ kann auch direkt am Gerät das Hauptmenü <Favoriten> aufgerufen werden.

## Favoritenliste bearbeiten

1. Favoritenliste öffnen.
2. Durch Drücken der Taste  den Sender auswählen, der bearbeitet werden soll.

Es öffnet sich ein Popup-Fenster mit folgenden Optionen:

- <Nach unten schieben>: Verschiebt den Sender eine Position nach unten
- <Nach oben schieben>: Verschiebt den Sender eine Position nach oben
- <Löschen>: Löscht den Sender.

Die gewählte Option durch Drücken der Taste **OK** bestätigen.

### Internet Radio

- Im Hauptmenü die Funktion <Internet Radio> wählen und durch Drücken der Taste **OK** bestätigen.

### Skytune

„Skytune“ ist eine Datenbank für Internetradio-Sender. Weitere Informationen unter [www.skytune.net](http://www.skytune.net).

- <Skytune> wählen zur Wiedergabe weltweiter Radiosender.
- Nach Regionen oder Musikgenre suchen.
- Mit dem <Lokalen Radio> kann auf alle verfügbaren Sender in der Umgebung zugegriffen werden.

### Hinweis

Der Bereich <Lokales Radio> kann in den „Einstellungen / Standort (Land)“ geändert werden. In <Globus alle> werden die Radiosender in einer Liste dargestellt.

Um zu den einzelnen Sendern zu gelangen die Tasten ▲ bzw. ▼ drücken und mit **OK** bestätigen.

### Suche (Skytune)

Die Suchfunktion ermöglicht es, einzelne Zeichen oder Schlagwörter einzugeben, um einen gewünschten Sender zu finden.

### Zuletzt gehört

Das Radio merkt sich bis zu 99 Sender, die abgespielt wurden. Bei mehr als 99 Sendern wird der zuerst gehörte Sender durch den zuletzt gehörten Sender ersetzt.



## Wiedergabe

Bei der Wiedergabe eines Radiosenders können durch Drücken der Taste ► Radioinformationen angezeigt werden:



Durch Drücken der Taste ► wechselt das Radio zwischen der Uhr und den Radioinformationen:

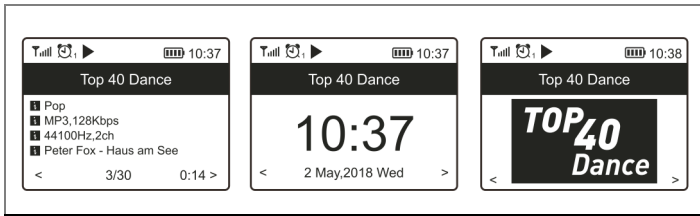

## Musik abspielen

Das Radio unterstützt UPnP und ist DLNA kompatibel. Dies bietet die Möglichkeit, Musik aus Ihrem Netzwerk zu streamen.

Dafür wird ein kompatibles Gerät im Netzwerk benötigt, z. B. eine Netzwerkfestplatte oder ein PC.

Der Zugriff erfolgt über einen gemeinsamen Ordner, über den dann Musik gesucht und abgespielt werden kann.

### Hinweis

Sicherstellen, dass sich das Radio und das kompatible Gerät im selben Netzwerk befinden.

## Musik streamen

Sobald der UPnP/DLNA-kompatible Server konfiguriert ist, kann mit dem Musikstreaming begonnen werden.

1. Im Hauptmenü <Musik abspielen> wählen.
2. <UPnP> wählen.

Es kann einige Sekunden dauern, bis das Radio den Scan nach verfügbaren UPnP-Servern abgeschlossen hat.

Wenn kein UPnP-Server gefunden wurde, wird eine leere Liste angezeigt.

3. Den passenden UPnP-Server auswählen.

Das Radio zeigt die vom UPnP-Server verfügbaren Medienkategorien an, z. B. „Musik“ oder „Wiedergabelisten“.

4. Die Mediendatei auswählen, die abgespielt werden soll.

Die Einstellung des Wiedergabemodus erfolgt unter „Einstellungen / Wiedergabeoptionen“.

### Meine Wiedergabeliste

Für die UPnP-Musikdateien kann eine eigene Playlist erstellt werden.

1. Den Titel markieren, welcher der Wiedergabeliste hinzugefügt werden soll.
2. Wiedergabe starten.
3. Taste **OK** gedrückt halten.

Das Lied wird zur Wiedergabeliste hinzugefügt.

Über die Funktion <Wiedergabeliste löschen> werden alle Songs der Wiedergabeliste gelöscht.

## DAB+/DAB Radio

Das Radio unterstützt Digital Audio Broadcasting (DAB).

DAB ist die digitale Verbreitung von Audiosignalen.

DAB+ ist die Weiterentwicklung von DAB in optimierter digitaler Audiokomprimierung.

Auf einem Frequenzblock können mehrere Programme verbreitet werden. Das Programmbündel wird Multiplex oder „Ensemble“ genannt. Jedes Mal, wenn ein „Ensemble“ gefunden wird, wird es in der unteren Hälfte des Displays angezeigt.

Das Radio in der Nähe eines Fensters positionieren und die Antenne vollständig ausziehen.

### Hinweis

Zur Verbesserung des Empfanges kann es notwendig sein, die Antenne in eine andere Richtung zu drehen.

1. Taste  drücken, um das Hauptmenü aufzurufen.
2. Über die Navigationstasten <DAB Radio> auswählen.
3. Die Taste **OK** drücken, um DAB Radio zu starten.





### Hinweis

Beim erstmaligen Verwenden des DAB-Modus erfolgt die Abfrage, ob ein vollständiger Suchlauf ausgeführt werden soll.

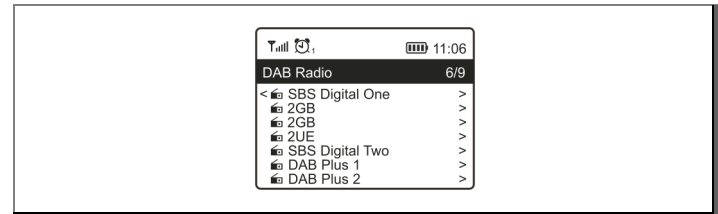
4. Die Taste **OK** drücken, um den Suchlauf zu starten.

Nach Abschluss des Suchlaufs erscheint eine Liste:



5. Mit den Navigationstasten  bzw.  einen Sender auswählen, um ihn abzuspielen.
6. Um einen Sender der Favoritenliste hinzuzufügen, die Taste  drücken und halten.
7. Taste  drücken, um zur Liste zurückzukehren.

Die Taste  drücken, um während der DAB-Radio Wiedergabe verschieden Informationen am Display angezeigt zu bekommen. (Z. B. übertragene Bilder, eine Uhr oder fortlaufende Radiotexte).

Gelegentlich einen erneuten Suchlauf durchführen, um neue Sender einzulesen.

## UKW Radio

Das Radio eignet sich zum Empfang von UKW-Radiosendern.

Das Radio in der Nähe eines Fensters positionieren und die Antenne vollständig ausziehen.

### Hinweis

Zur Verbesserung des Empfanges kann es notwendig sein, die Position des Gerätes zu verändern oder die Antenne in eine andere Richtung zu drehen.





1. Taste  drücken, um das Hauptmenü aufzurufen.
2. Über die Navigationstasten <UKW Radio> auswählen.
3. Die Taste **OK** drücken, um UKW Radio zu starten.

### Hinweis

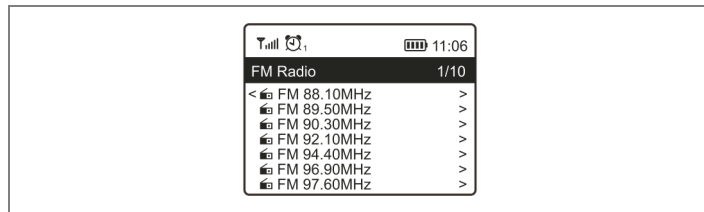
Beim erstmaligen Verwenden des UKW-Modus erfolgt ein vollständiger Suchlauf. Die Sender werden automatisch gespeichert.

Nach Abschluss des Suchlaufs erscheint eine Liste:



4. Mit den Navigationstasten  bzw.  einen Sender auswählen.
5. Die Taste **OK** drücken, um den gewählten Sender abzuspielen.
6. Um einen Sender der Favoritenliste hinzuzufügen, die Taste  drücken und halten.
7. Taste  drücken, um zur Liste zurückzukehren.

Die Taste  drücken, um während der FM-Radio Wiedergabe verschieden Informationen am Display angezeigt zu bekommen. (Z. B. die Radiofrequenz, eine Uhr oder fortlaufende Radiotexte).

## Manuelle Senderwahl

1. Die Taste **OK** drücken und halten bis <Tuning> unten rechts auf dem Display steht.
2. Mit den Navigationstasten ◀ oder ▶ die gewünschte Frequenz einstellen.
3. Die Taste **OK** drücken und halten, um die eingestellte Frequenz zu bestätigen.

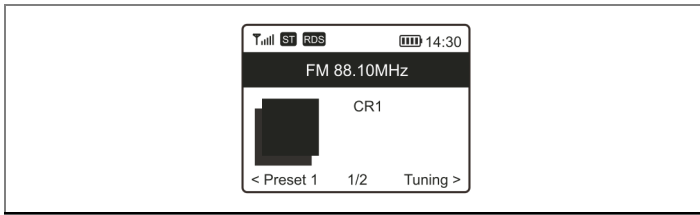

Die manuelle Anpassung ist beendet.

## Bluetooth

Das Radio muss mit einem Bluetooth Gerät gekoppelt werden, bevor eine Übertragung möglich ist.

1. Taste  drücken, um das Hauptmenü aufzurufen.
2. Über die Navigationstasten <Bluetooth> auswählen.
3. Bluetooth-Gerät anschalten.
4. Auf dem Bluetooth-Gerät nach Bluetooth-Geräten in der Nähe suchen.
5. Wenn das Radio gefunden wird, zeigt Ihr Bluetooth-Gerät den Namen <MCR 200-####>.
6. Am Bluetooth-Gerät das Radio auswählen.
7. Die Wiedergabe auf dem Bluetooth-Gerät starten.

Die Wiedergabe erfolgt über das Radio.

### Hinweis

Durch Drücken und Halten der Taste  kann eine aktive Verbindung jederzeit unterbrochen werden. Das Gerät kann dann erneut mit einem Bluetooth-Gerät verbunden werden.

Das Gerät merkt sich die letzte aktive Verbindung und stellt diese automatisch wieder her.

Die Lautstärke an beiden Geräten regeln.

### Sleep-Timer Einstellungen

Der Sleep-Timer setzt das Radio nach einer gewählten Zeit in den Standby-Modus.

Der Sleep-Timer kann zwischen 15 und 180 Minuten eingestellt werden.

1. Die Taste **ZZ** drücken.
2. Die gewünschte Zeit mit den Navigationstasten **▲** bzw. **▼** auswählen und durch Drücken der Taste **OK** bestätigen.

Wenn der Sleep-Timer eingestellt ist, wird das Symbol **ZZ** auf dem Display angezeigt.

### Einstellungen

Über das Menü <Einstellungen> wird das Gerät konfiguriert.

1. Taste **🏠** drücken, um das Hauptmenü aufzurufen.
2. Über die Navigationstasten <Einstellungen> auswählen.
3. Die Taste **OK** drücken, um die Auswahl zu bestätigen.
4. Über die Navigationstasten das gewünschte Untermenü auswählen.

### Netzwerk

#### WLAN-Optionen

<b>WLAN permanent aktiv</b>	Die WLAN-Funktion bleibt eingeschaltet.
<b>Inaktiv in 15 Sekunden Inaktiv in 30 Sekunden</b>	Die WLAN-Funktion wird bei Nichtgebrauch nach 15 bzw. 30 Sekunden abgeschaltet.

## WLAN Hinzufügen/Entfernen

### Hinweis

Für die Einrichtung sollte das Radio innerhalb von 2 Metern um die WLAN-Quelle stehen.

<b>Hinzufügen</b>	Es wird eine Liste von WLAN-Quellen in der Nähe aufgelistet. Siehe Seite 18.
<b>Hinzufügen via WPS</b>	Dies ist der schnellste Weg für den Verbindungsaufbau. Die Voraussetzung ist aber, dass Ihr Netzwerkrouter über eine WPS-Taste verfügt. Siehe Seite 19.
<b>AP hinzufügen (SmartConfig)</b>	Herstellen einer WLAN-Verbindung mit einem Smartphone. Hierfür wird die APP „EspTouch“ benötigt. Siehe Seite 18.
<b>AP entfernen</b>	WLAN-Quellen können aus der Liste entfernt werden.

### WLAN:

Zeigt das aktuell verbundene Netzwerk an.

- **OK** drücken und mit **OK** bestätigen um neues Netzwerk zu verbinden.

### Signal

Zeigt die WLAN-Signalstärke an.

### IP

Wählen zum Eingeben einer festen IP-Adresse (standardmäßig ist die IP-Adresse dynamisch eingestellt).

### DNS

Wählen zum Eingeben einer festen DNS entsprechend Ihren Netzwerkeinstellungen (standardmäßig ist die DNS dynamisch eingestellt).

## Datum & Zeit

Das Radio stellt die Ortszeit automatisch ein, sobald eine Internetverbindung hergestellt oder über DAB/FM ein Zeitsignal empfangen wurde. Sollen manuelle Einstellungen vorgenommen werden, sind folgende Optionen möglich:

<b>Zeitzone</b>	<ul style="list-style-type: none"><li>• Automatisch einstellen (Standard)</li><li>• Manuell einstellen</li></ul>
<b>Zeitformat</b>	Auswahl <ul style="list-style-type: none"><li>• 12 Stunden</li><li>• 24 Stunden</li></ul>
<b>Datumsformat</b>	Auswahl <ul style="list-style-type: none"><li>• TT-MM-JJJJ</li><li>• MM-TT-JJJJ</li></ul>
<b>Sommerzeit (DST)</b>	Ein- oder Ausstellen.
<b>NTP: (Netzwerk)</b>	<ul style="list-style-type: none"><li>• Synchronisation der Uhrzeit mit dem Netzwerk über das Internet.</li><li>• Kein NTP (keine Synchronisation)</li></ul>
<b>NTP Server: [pool.ntp.org]</b>	<ul style="list-style-type: none"><li>• Synchronisation der Uhrzeit mit einem anderen Netzwerk über das Internet.</li></ul>

<b>Sync von DAB+</b>	Synchronisation der Uhrzeit von DAB+-Sendern. <ul style="list-style-type: none"><li>• Ein</li><li>• Aus</li></ul>
<b>Sync von UKW</b>	Synchronisation der Uhrzeit von UKW-Sendern. <ul style="list-style-type: none"><li>• Ein</li><li>• Aus</li></ul>

## Sprache

Die Standardsprache ist Deutsch. Es kann jedoch jede andere Sprache ausgewählt werden.

Es stehen die Sprachen Deutsch, Englisch, Spanisch, Französisch, Italienisch, Niederländisch, Polnisch, Russisch, Tschechisch und Chinesisch zur Verfügung



## DAB Einstellungen

<b>Vollständiger Suchlauf</b>	Wählen zum automatischen Scannen von neuen DAB-Kanälen. Alle aktuellen Kanäle werden gelöscht.
<b>Manueller Suchlauf</b>	Wählen zum manuellen Scannen von DAB-Kanälen. Mit den Tasten ▲ bzw. ▼ den gewünschten Kanal einstellen. Gefundene Sender werden automatisch gespeichert.
<b>Senderliste</b>	Die gescannten DAB-Sender können hier anders positioniert oder gelöscht werden. Vorgehensweise: <ul style="list-style-type: none"> <li>• Zum Sender scrollen und die Taste ► am Gerät drücken.</li> </ul> Es öffnet sich ein Popup-Fenster mit folgenden Optionen: <ul style="list-style-type: none"> <li>• Nach oben</li> <li>• Nach unten</li> <li>• Zum Anfang</li> <li>• Zum Ende</li> <li>• Löschen</li> <li>• Mit der Taste ► am Gerät die gewünschte Option wählen.</li> </ul> Taste ◀ am Gerät drücken, um zur Senderliste zurückzukehren.

## UKW Einstellungen

<b>Vollständiger Suchlauf</b>	Wählen zum automatischen Scannen von neuen FM-Kanälen. Alle aktuellen Kanäle werden gelöscht.
<b>Senderliste</b>	Die gespeicherten UKW-Sender können hier anders positioniert oder gelöscht werden. Vorgehensweise: <ul style="list-style-type: none"> <li>• Zum Sender scrollen und die Taste ► drücken.</li> </ul> Es öffnet sich ein Popup-Fenster mit folgenden Optionen: <ul style="list-style-type: none"> <li>• Nach oben</li> <li>• Nach unten</li> <li>• Zum Anfang</li> <li>• Zum Ende</li> <li>• Löschen</li> <li>• Mit der Taste ► die gewünschte Option wählen.</li> </ul> Taste ◀ drücken, um zur Liste zurückzukehren.

### Standort (Land)

Das Radio ist standardmäßig auf „automatisch bestimmen“ eingestellt. Alternativ kann die Standortwahl auch manuell eingestellt werden.

Bevorzugte Region einstellen:

1. <Standort (Land)> wählen und die Taste **OK** drücken.
2. <Manuell festlegen> wählen und die Taste **OK** drücken.
3. Die bevorzugte Region wählen.

### Wiedergabeoptionen

Hier wird der Wiedergabemodus eingestellt:

- Alle wiederholen
- Eins wiederholen
- Zufall
- Normal

### Aktiviere letzten Modus

Ist die Option „Ja“ ausgewählt, startet das Radio in dem Modus, in dem es ausgeschaltet wurde.

Diese Funktion ist standardmäßig eingestellt.

Option „Nein“ auswählen, wenn dies nicht gewünscht ist.

### Beleuchtung

Die Hintergrundbeleuchtung für das Display kann nach eigenen Wünschen eingestellt werden.

Die Displayhelligkeit kann manuell durch Drücken der Tasten ▲ bzw. ▼ eingestellt werden.

<b>Modus</b>	<ul style="list-style-type: none"><li>• Aktiv Das Display bleibt die ganze Zeit über in der gleichen Helligkeit.</li><li>• Gedimmt Das Display wird nach 20 Sekunden und im Standby-Modus auf die konfigurierte Helligkeit gedimmt, wenn keine Bedienung erfolgt. Die aktive Option ist mit einem ✓ gekennzeichnet.</li></ul>
<b>Helligkeit</b>	Konfiguration der Helligkeit im Modus „Aktiv“.
<b>Dim</b>	Konfiguration der Helligkeit im Modus „Gedimmt“ und im Standby-Modus.

## EQ (Equalizer)

Es können verschiedene Voreinstellungen gewählt werden, damit der Klang des Gerätes der gewählten Musikrichtung entspricht. Unter <Erweitert> können persönliche Einstellungen getätigt werden.

## Pufferzeit

Die Pufferzeit ist standardmäßig auf 2 Sekunden eingestellt.

Die Pufferzeit kann auf 5 Sekunden verlängert werden, wenn es durch eine langsame Internetverbindung oder Netzwerküberlastung zu ungleichmäßiger Wiedergabe des Internetradios kommt.

## Information

Zeigt die System- und Netzwerkinformationen an.

## Software Update

Regelmäßig überprüfen, ob ein neues Software Update vorhanden ist, um das Gerät auf dem neusten Stand zu halten.

## Auf Werkseinstellungen zurücksetzen

Setzt das Gerät auf die Werkseinstellungen zurück.

### **Hinweis**

Beachten, dass alle Einstellungen und Konfigurationen gelöscht werden.

## Steuerung über den PC oder das Smartphone

Verwaltung der Internetradio-Kanäle und der Favoritenliste über den PC oder das Smartphone.

Unterstützte Webbrowser:

- Internet Explorer
- Chrome

1. Den PC oder das Smartphone mit dem gleichen WiFi-Netzwerk verbinden wie das Radio.
2. [www.skytune.net/](http://www.skytune.net/) mit einem der unterstützen Browser öffnen.
3. Auf „Browse / Search“ klicken.

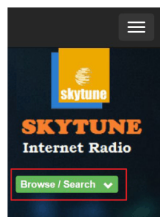

4. Skytune durchsuchen oder gezielt einen Namen zur Suche eingeben.
5. Die Radiosender werden in einer Liste aufgeführt.

6. Einen Sender auswählen und auf  klicken.

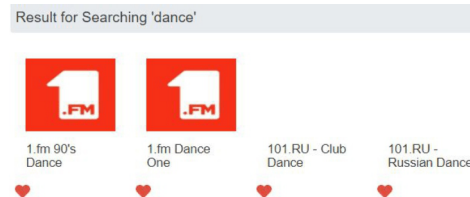

7. Auswahl treffen zwischen „Add station to my radio device favourite (Favoriten hinzufügen)“ oder „Listen to station on my radio device (Sender hören)“.

  - Die IP-Adresse Ihres Gerätes eingeben (z. B. 192.168.1.11):

### Add Favourite / Listen to Station ×

Which operation do you want to apply to the station ?

1.fm Dance One

Add station to my radio device favourite

Listen to station on my radio device

Please enter your radio device's IP below.

192 . 168 . 1 . 11

Anzeige der IP-Adresse über das Gerät:

- Hauptmenü „Einstellungen / Info / Netzwerk Info / IP“

Die IP Adresse wird angezeigt.

Wahlweise kann der Sender zur Favoritenliste hinzugefügt oder die Liste durch Bearbeitungsoptionen verwaltet werden.

Alle Änderungen werden sofort mit dem Radio synchronisiert.

Ein Sender kann auch hinzugefügt werden, wenn die URL des Audio-Streams bekannt ist.

The screenshot displays the 'MY FAVOURITE' web interface. At the top, there is a blue header with the text 'MY FAVOURITE' and a language selector for 'English'. Below the header, the 'Channel Presets' section shows a table with two entries:

ID	Channel Name	Channel URL	Info	Play	Edit	Delete
1.	RADIO BOB	deb://1/2/5597/22/RADIO BOB	Info	Play	Edit	Delete
2.	Antenne Bayern 8Der Kulthits	***** Channel URL is maintained by Skytune	Info	Play	Edit	Delete

Below the table, there are navigation buttons: 'Move', 'ID', 'To ID', 'Previous', 'Next', 'Current No. 1', and 'Page'. The 'Channel Playing on Device' section shows the current channel name 'Antenne Bayern 8Der Kulthits' and the play state 'playing'. A button labeled 'Delete from My Favourites' is visible. The 'Add Channel' section contains form fields for 'Channel Name', 'Channel URL', 'Channel Country', and 'Genre of Channel', along with 'Save' and 'Reset' buttons.

## Entsorgungshinweise

### Entsorgung der Verpackung

#### **GEFAHR**

##### **Lebensgefahr durch Ersticken!**

Erstickungsgefahr durch Folien und andere Verpackungsmaterialien.

- Verpackung und deren Teile nicht Kindern überlassen.

---

Das Gerät wurde beim Transport durch die Verpackung geschützt. Alle eingesetzten Materialien sind umweltverträglich und wieder verwertbar. Die Verpackung umweltgerecht entsorgen. Beim Händler oder über die kommunale Entsorgungseinrichtung nach Möglichkeiten einer umwelt- und sachgerechten Entsorgung der Verpackung erkundigen.

### Entsorgung des Gerätes

Altgeräte sind kein wertloser Abfall. Durch umweltgerechte Entsorgung können wertvolle Rohstoffe wiedergewonnen werden.



Dieses Gerät ist entsprechend der Richtlinie 2012/19/EU über Elektro- und Elektronik-Altgeräte (WEEE) gekennzeichnet.

Dieses Produkt darf am Ende seiner Lebensdauer nicht über den normalen Haushaltsabfall entsorgt werden, sondern muss an einem Sammelpunkt für das Recycling von elektrischen und elektronischen Geräten abgegeben werden.

Das Symbol auf dem Produkt, der Gebrauchsanleitung oder der Verpackung weist darauf hin.

Die Werkstoffe sind gemäß ihrer Kennzeichnung wiederverwertbar. Mit der Wiederverwendung, der stofflichen Verwertung oder anderen Formen der Verwertung von Altgeräten wird ein wichtiger Beitrag zum Schutz der Umwelt geleistet.

Beim Händler oder über die kommunale Entsorgungseinrichtung nach Möglichkeiten einer umwelt- und sachgerechten Entsorgung des Gerätes erkundigen.

Vor der Entsorgung des Gerätes die Batterien entfernen.

## **Ersatzteile & Zubehör**

Die Verfügbarkeit von passendem Zubehör und Ersatzteilen für Ihr Gerät können Sie rund um die Uhr unter <https://dual.de/shop/> erfragen.

Bitte beachten, dass wir nur an eine Anschrift innerhalb von Deutschland versenden können.

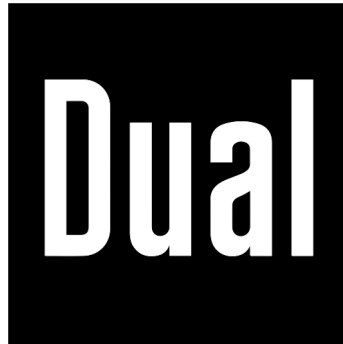

**Hersteller**

DUAL GmbH · Graf-Zeppelin-Str. 7 · D-86899 Landsberg · [www.dual.de](http://www.dual.de)  
Servicehotline: 08191 / 915 777 0 · E-Mail: [support@dual.de](mailto:support@dual.de)