

## ! Wegweiser

In wenigen Schritten startklar:

- 1 App installieren: Link2Home
- 2 In der App als Benutzer registrieren
- 3 WiFi-Gerät in der App anmelden

Viele Link2Home Produkte sind per Sprache über Amazon Alexa oder Google Home steuerbar. Beachten Sie hierzu die Kennzeichnung auf der Verpackung. Zur Einrichtung des Systems suchen Sie innerhalb der Amazon Alexa App bzw. Google Home App nach "Link2Home". Weitere Informationen finden Sie in unserer digitalen Anleitung.



# SCHNELLSTART



**REV Ritter GmbH**

Frankenstr. 1-4 • D-63776 Mömbris • [www.rev.de](http://www.rev.de)

E-Mail: [service@rev.de](mailto:service@rev.de)

Service-Telefon: +49 900 1 17 1070\*

\*36ct/Min aus dem deutschen Festnetz, Mobilfunkpreise abweichend

## 1 App installieren: Link2Home

Android



Gehen Sie in den **Google Play Store®**. Installieren Sie die App „Link2Home“ (auf richtige Schreibweise achten!).

Systemanforderung Mobilgerät:  
• Android Vers. 5.0 oder höher

iOS



Gehen Sie in den **App Store®**. Installieren Sie die App „Link2Home“ (auf richtige Schreibweise achten!).

Systemanforderung Mobilgerät:  
• iOS Vers. 8.0 oder höher

## 2 In der App als Benutzer registrieren

- Stellen Sie sicher, dass sich Ihr Handy und Ihr Router im selben heimischen 2,4-GHz-Netzwerk befinden (siehe die zugehörigen Betriebsanleitungen).
- Halten Sie Ihr WiFi-Passwort bereit (siehe Ihre Notizen zu Ihrem Router).
- Halten Sie eine gültige E-Mail-Adresse bereit.
- Denken Sie sich ein sicheres Passwort aus. Anforderungen:
  - mindestens 8 Zeichen
  - mindestens 1 Großbuchstabe
  - mindestens 1 Kleinbuchstabe
  - mindestens 1 Ziffer

Öffnen Sie die **Link2Home App**



1. Tippen Sie unten rechts auf Registrierung
2. Geben Sie Ihre E-Mail-Adresse ein
3. Wiederholen Sie Ihre E-Mail-Adresse
4. Geben Sie Ihr Passwort ein
5. Wiederholen Sie das Passwort
6. Bestätigen Sie die „Servicebedingungen“
7. Tippen Sie auf „Registrierung“

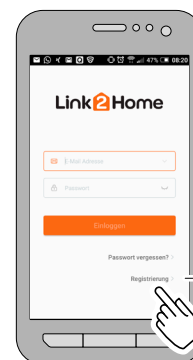

### 3 WiFi-Gerät in der App anmelden

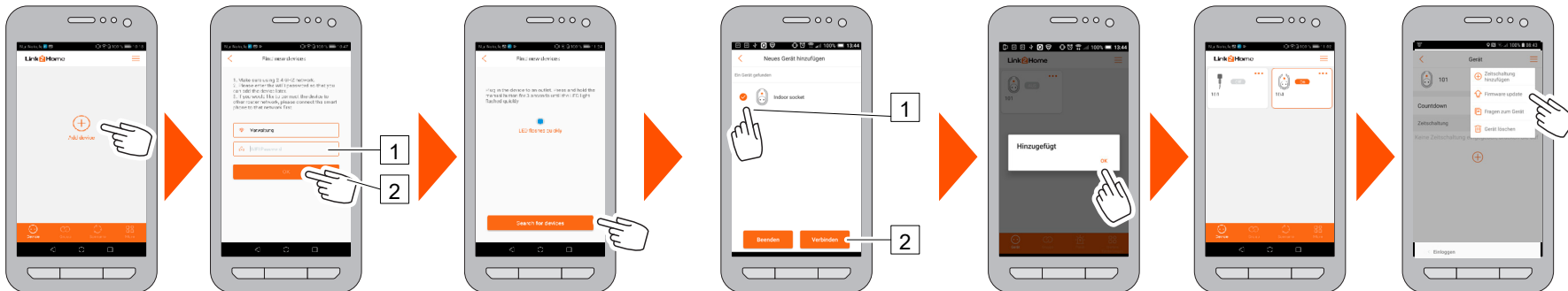

Tippen Sie auf „Neues Gerät hinzufügen“.

1. Geben Sie das WiFi-Passwort ein.  
2. Tippen Sie auf „OK“.

Schließen Sie Ihr WiFi-Gerät an die Netzspannung an. Sobald die Geräte-LED schnell blinkt, tippen Sie auf „Gerät finden“.

Die gefundenen WiFi-Geräte werden angezeigt.  
1. Wählen Sie Ihr WiFi-Gerät aus.  
2. Tippen Sie auf „Verbinden“.

Die Anmeldung wird bestätigt.  
Tippen Sie auf „OK“.

Das angemeldete Gerät ist in Ihre Liste aufgenommen.

Vor der Nutzung des Gerätes bitte auf aktuelle Firmware prüfen und ggf. updaten.

### 4 Gerät nutzen

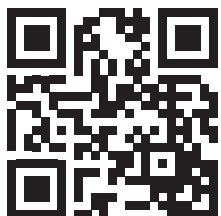

Eine ausführliche, aktuelle Anleitung zur Nutzung Ihres WiFi-Gerätes finden Sie mit Hilfe der Artikelnummer im Internet auf [www.rev.de](http://www.rev.de).

### 5 Welche Geräte gibt es?

#### Wohnen



WiFi Aus-/Wechselschalter  
Art. 0088267090  
Art. 0088267006 (Sockel)



WiFi Helligkeitsregler  
Art. 0088157090  
Art. 0088157006 (Sockel)



WiFi Jalousieschalter  
Art. 0088167090  
Art. 0088167006 (Sockel)



WiFi Steckdose & Zeitschaltuhr  
Art. 0088707012

#### Garten



WiFi RGB Gartenspot  
Art. 0088827112

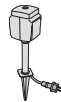

WiFi Außensteckdose  
Art. 0088807112

#### Leuchten



WiFi LED Sensor Wandleuchte  
Art. 0088927112



WiFi LED Sensor Wand-/Deckenleuchte  
Art. 0088937112  
Art. 0088937116

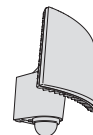

WiFi LED Sensor Leuchte  
Art. 0088917112  
Art. 0088917116

#### Türkommunikation



WiFi Funkgong  
Art. 0088277012



WiFi Funkgong Edelstahl  
Art. 0088287012

Amazon, Alexa and all related logos are trademarks of Amazon.com, Inc. or its affiliates.  
Google Assistant, the Google Assistant logo, Google Play and the Google Play logo are trademarks of Google LLC.  
The Apple logo is a trademark of Apple Inc., registered in the U.S. and other countries and regions.  
App Store is a service mark of Apple Inc.

# WIFI AUSSENSTECKDOSE

Typ: EMP701WF



**REV Ritter GmbH**

Frankenstr. 1-4 • D-63776 Mömbris • [www.rev.de](http://www.rev.de)  
E-Mail: [service@rev.de](mailto:service@rev.de) • Service-Telefon: +49 900 1 17 1070\*  
\*36ct/Min aus dem deutschen Festnetz, Mobilfunkpreise abweichend

# Inhalt

Bestimmungsgemäße Verwendung	4	Weitere Einstellungen	18
Allgemeine Sicherheitshinweise	4	Persönliche Informationen	18
Lieferumfang	4	Mitteilungszentrale	18
Zusatzprodukte beschaffen	4	Sprache	18
Produktübersicht	4	Mitteilungseinstellungen	18
Außensteckdose richtig verwenden	5	Feedback	18
Montagevorbereitung	5	FAQ	18
Außensteckdose montieren	5	Über Link2Home	18
Außensteckdose anschließen	5	Log Out	18
Außensteckdose manuell betreiben	6	Reset	18
Technische Daten	6	Link2Home in Amazon Alexa einbinden	19
Elektrische Daten	6	Link2Home in Google Home einbinden	19
Physikalische Daten	6	Reinigung	19
Inbetriebnahme und Gebrauch	6	Wartung	19
Schnellstart	6	Reparieren	19
Gerät anmelden	6	WEEE-Entsorgungshinweis	19
Grundlagen	7	Service	19
Produktmerkmale	7		
Erläuterung Bedienknopf LED-Blinkverhalten	7		
Gerät aufnehmen	7		
Gerätemenü	9		
Gerät benutzen	12		
Betriebsart einstellen und Countdown Funktion	12		
Zeitschaltungen hinterlegen	13		
Gruppenfunktion	15		

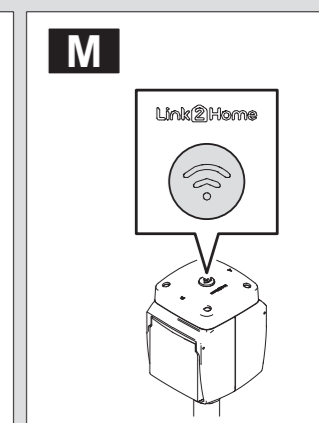
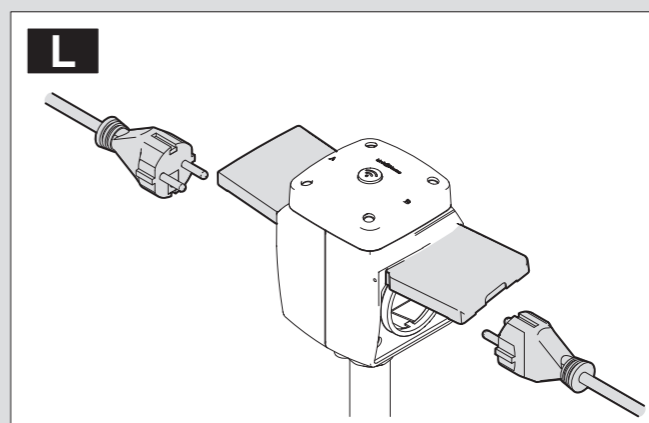
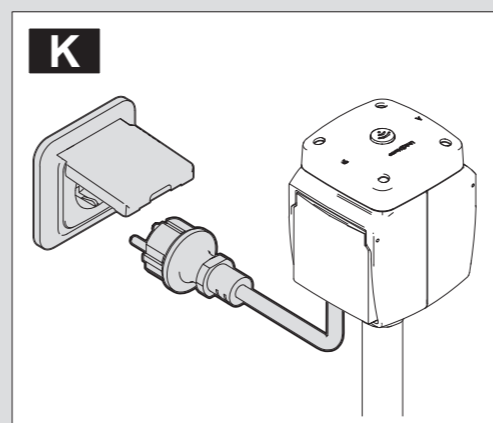
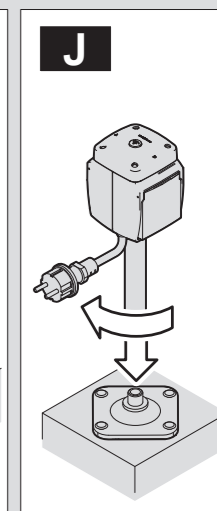
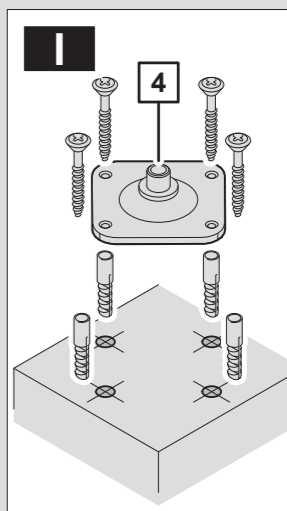
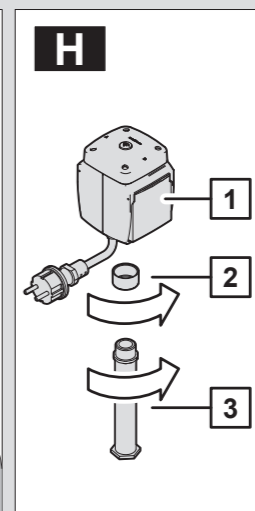
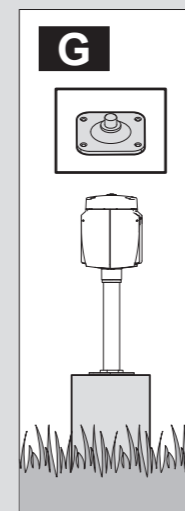
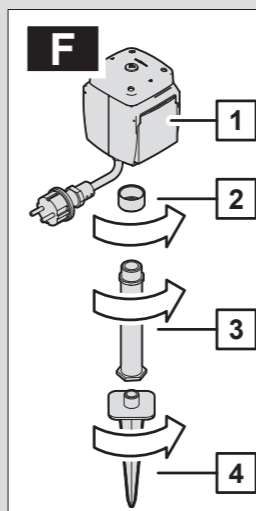
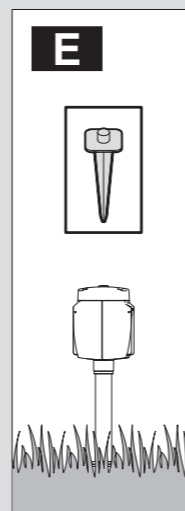
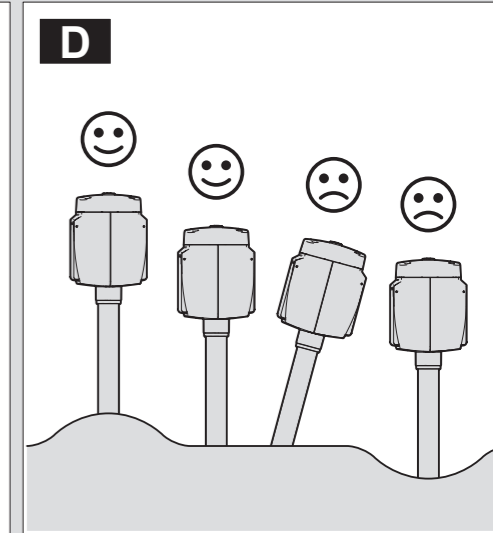
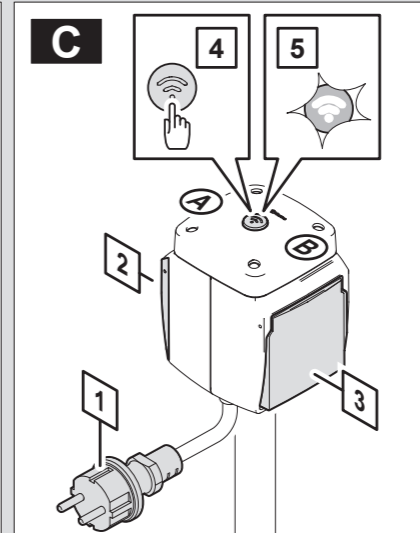
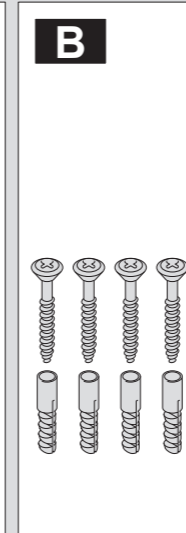
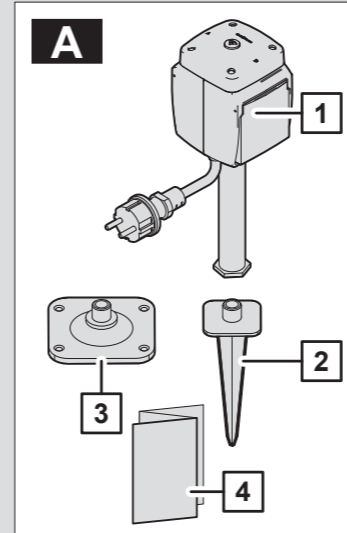

# WIFI AUSSENSTECKDOSE

## MONTAGE- UND BEDIENUNGSANLEITUNG

Sehr geehrte Kundin, sehr geehrter Kunde,  
wir bedanken uns, dass Sie unsere Außensteckdose gekauft haben. Bitte lesen Sie diese nachfolgende Bedienungsanleitung vor der Inbetriebnahme der Außensteckdose aufmerksam durch und bewahren Sie sie für späteres Nachschlagen gut auf.

### Bestimmungsgemäße Verwendung

Die Außensteckdose ist spritzwassergeschützt, IP44 und zur Verwendung im Außenbereich geeignet.



Hiermit erklärt REV Ritter GmbH, dass der Funkanlagentyp **EMP701WF** der Richtlinie 2014/53/EU entsprechen. Vollständige CE-Konformitätserklärung siehe: [www.rev.de](http://www.rev.de) unter der entsprechenden Artikel- oder Typnummer.

### Allgemeine Sicherheitshinweise

- Vor Inbetriebnahme diese Anleitung sorgfältig durchlesen! Gebrauchsanweisung beachten, aufbewahren und an Nachbesitzer weiter geben!
- Alle Komponenten auf Schäden überprüfen! Bei Beschädigungen am Gerät / Zuleitungen oder losen Schrauben: Produkt nicht anschließen und nicht in Betrieb nehmen!
- Anschluss nur durch autorisiertes Fachpersonal nach den geltenden Installationsvorschriften! 
- Dieses Produkt ist für normale Haushaltsanwendungen geeignet, es darf nicht als Sicherheitseinrichtung eingesetzt werden!
- Spannungsfrei arbeiten! Haussicherung ausschalten!
- Als Spannungsquelle darf nur eine ordnungsgemäße Netzsteckdose (230V~, 50Hz, mit Schutzleiter) des öffentlichen Versorgungsnetzes verwendet werden!
- Führen Sie keine eigenmächtigen Reparaturen oder Änderungen am Gerät durch!
- Gehäuse nicht öffnen!
- Stellen Sie sicher, dass zur guten Belüftung genug Freiraum um das Gerät vorhanden ist! Alle Objekte im Umkreis des Gerätes sollten mindestens 10cm entfernt sein!
- Einsatz der Komponenten nur unter Beachtung der technischen Daten! Beachten Sie die maximal zulässige Belastung des Gerätes!
- Das Gerät ist nicht für den rauen Einsatz (z.B. Baustellen) geeignet!
- Die Geräte, die mit IP44 gekennzeichnet sind, sind spritzwassergeschützt und können im Außenbereich verwendet werden!
- Das Gerät muss frei zugänglich bleiben (auch im Betrieb). Verwenden Sie für den Anschluss nur Steckdosen, die gut erreichbar sind!
- Gerät nicht abgedeckt betreiben. Dies könnte zu gefährlichen Hitzestaus führen!
- Nicht in Räumen mit Explosionsrisiko benutzen (z. B. Schreinerei, Lackierbetrieb oder ähnliches)!
- Betreiben Sie das Gerät nicht an, auf oder in der Umgebung offener Flammen (z.B. Kerzen)!
- Nicht mit nassen Händen bedienen!
- Dieses Gerät ist nicht für die Benutzung durch Personen (inklusive Kinder) vorgesehen, deren physische, sensorische oder mentalen Fähigkeiten begrenzt sind, oder Erfahrung und Wissen fehlt! Benutzung des Gerätes durch diese Personen nur, sofern sie von einer für ihre Sicherheit verantwortlichen Person überwacht werden oder in die Benutzung des Gerätes eingeführt wurden!
- Die Aufsicht und Benutzung der Geräte muss von einer verantwortungsvollen Person erfolgen!
- Achten Sie darauf, dass dieses Produkt nicht in die Hände von Kindern oder unbefugten Personen gelangen kann!
- Betreiben Sie keine Geräte deren unbeaufsichtigter Betrieb zu einer Gefährdung für Leben und Sachwerte führen kann!
- Niemals mit offenem Gehäuse, fehlender oder beschädigter Abdeckung des Anschlussraumes oder fehlender oder beschädigter Schutzscheibe betreiben!
- Ziehen Sie das Gerät vor der Reinigung aus der Steckdose oder trennen es vom Stromnetz!
- Nicht hintereinander stecken!
- Bedienen Sie den manuellen Einschaltknopf des Gerätes nicht mit elektrisch leitenden Gegenständen!
- Setzen Sie das Gerät nicht dem direkten Sonnenlicht aus und schützen Sie es vor starker Hitze!
- Niemals zur Reinigung abspritzen oder einen Dampfdruckreiniger verwenden! Dabei können u.a. Isolierungen und Dichtungen beschädigt werden!
- Das Gerät kann unter starkem Funkfrequenz-Einfluss nicht wie unter normalen Bedingungen betrieben werden. In diesem Fall ist eine Änderung des Standorts notwendig!

### Lieferumfang (Abb. A)

1. Außensteckdose
2. Erdspeer
3. Montageplatte
4. Sicherheitshinweise & Schnellstartanleitung

### Zusatzprodukte beschaffen (Abb. B)

Wenn Sie die Außensteckdose mit einer Montageplatte fest montieren möchten:

1. 4 x Schraube (Durchmesser max. 5mm)
2. 4 x passende Dübel

### Produktübersicht (Abb. C)

1. Netzanschlusstecker
2. Steckdose A zum Anschluss eines elektrischen Geräts
3. Steckdose B zum Anschluss eines elektrischen Geräts
4. Ein/Aus-Taste für manuellen Betrieb
5. WiFi-Kontrollleuchte

### Außensteckdose richtig verwenden

Die Außensteckdose wird im Außenbereich eingesetzt und bietet die Möglichkeit, zwei elektrische Geräte anzuschließen. Sie kann manuell geschaltet und mit Zeitfunktionen gesteuert werden. Die Zeitfunktionen sind per Link2Home App einstellbar.

Die Außensteckdose ist für den Einsatz im Haushaltsbereich und nicht für den gewerblichen Einsatz bestimmt.

### Montagevorbereitung (Abb. D)

Wählen Sie den Einsatzort so, dass die Außensteckdose sicher betrieben werden kann:

- Wählen Sie einen erhöhten Ort oder eine ebene Fläche.
- Achten Sie auf stabilen Untergrund. Die Außensteckdose muss immer senkrecht stehen.
- Verwenden Sie die Außensteckdose nicht in einer Bodensenke. Vermeiden Sie Wasseransammlung.

### Außensteckdose montieren

Für ortsveränderliche Anwendung

Abb.	Beschreibung
E	Verwenden Sie die Außensteckdose mit dem Erdspeer.
F	Bauen Sie die Außensteckdose zusammen:
	1 Gehäuse
	2 Hülse
	3 Standrohr
4 Erdspeer	

Für stationäre Anwendung

Abb.	Beschreibung
G	Verwenden Sie die Außensteckdose mit der Montageplatte.
H	Bauen Sie die Außensteckdose zusammen:
	1 Gehäuse
	2 Hülse
3 Standrohr	
I	Setzen Sie 4 Dübel.
	Montieren Sie die Montageplatte mit 4 Schrauben.
J	Montieren Sie die Außensteckdose mit dem Standrohr auf die Montageplatte.

### Außensteckdose anschließen

Abb.	Beschreibung
K	Schließen Sie die Außensteckdose an eine Netzsteckdose an. Technische Daten beachten!
L	Schließen Sie elektrische Geräte an die Steckdosen A und B an. Nur für den Außenbereich geeignete Geräte anschließen!

## Außensteckdose manuell betreiben

Abb.	Beschreibung
M	Um die angeschlossenen Geräte einzuschalten: Drücken Sie die Ein/Aus-Taste. Die Kontrollleuchte leuchtet. Hinweis: Es werden beide Steckdose geschaltet.
	Um die angeschlossenen Geräte auszuschalten: Drücken Sie die Ein/Aus-Taste erneut. Die Kontrollleuchte erlischt. Hinweis: Es werden beide Steckdose geschaltet.

## Technische Daten

### Elektrische Daten

- Betriebsspannung/Netzfrequenz 230V~; 50Hz
- Schutzart IP44, geeignet für den Einsatz im Außenbereich (geschützt gegen Spritzwasser aus beliebiger Richtung)
- Belastbarkeit max. 3680W; 16A (je Steckdose)
- Induktive Last 5A (cos phi = 0,5)
- Funkfrequenz 2,4GHz (IEEE802.11/b/g/n)
- Frequenzband 2,412GHz - 2,484GHz
- Max. Sendeleistung <100mW
- Anschlussleitung 1,4m, H07RN-F 3G1,5mm²
- Mit Kinderschutz

### Physikalische Daten

- Abmessungen (B x H x T) 78,5 x 425 x 92mm (mit Erdspeiß)
- Gewicht ca. 620g

## Systemvoraussetzungen

- WiFi-Router
- Android-Version: 5.0 oder höher
- iOS-Version: 9.0 oder höher

## Inbetriebnahme und Gebrauch

### Schnellstart

Folgen Sie bitte den Punkten 1 und 2 aus dem Schnellstart, um sich die App „Link2Home“ herunterzuladen und sich als Benutzer zu registrieren.

### Gerät anmelden

**Hinweis:** Im Verlauf dieses Vorgangs benötigen Sie den Namen (SSID) und das WiFi Netzwerk Passwort.

1. Nachdem Sie Ihren Account erstellt haben, stecken Sie das WiFi-Gerät in eine Steckdose.
2. Anschließend beginnt die LED schnell zu blinken. Sollte die LED nicht blinken, drücken und halten Sie den manuellen Einschaltknopf für mindestens 3 Sekunden und max. 6 Sekunden gedrückt.
3. Öffnen Sie die App „Link2Home“ auf Ihrem Mobilgerät.
4. Drücken Sie in der Hauptansicht der App auf das Plus (+)-Symbol zum Hinzufügen eines Gerätes.  
Alternativ können Sie auch in der oberen rechten Ecke auf die Menübalken (≡) tippen, um ein Gerät hinzuzufügen.
5. Folgen Sie den Anweisungen in der App und schließen Sie den Vorgang ab.
6. Sollte das hinzugefügte Gerät nicht gleich auf der Hauptansichtseite angezeigt werden, können Sie auch den Bildschirm nach unten ziehen, um den Anzeigestatus zu aktualisieren.



Hinweis:

Ein Gerät kann nur einem Link2Home Benutzerkonto hinzugefügt werden. Sollen mehrere Nutzer auf ein Gerät zugreifen, müssen sich alle unter dem gleichen Benutzerkonto anmelden.

## Grundlagen

### Produktmerkmale

- Steckdosen können zusammen und separat geschaltet werden.
- Zeitschaltungen pro Steckdose möglich.
- Countdown Funktion für jede Steckdose separat.
- Je Steckdose einen separaten Namen vergeben.
- Geräte Icon individuell gestalten.
- Sprachsteuerung möglich.

### Erläuterung Bedienknopf LED-Blinkverhalten

Knopf drücken für	LED	Bedeutung
≤ 1 Sek.	LED An oder Aus	Zeigt an, in welchem Schaltzustand sich das Gerät befindet (Gerät An=LED An; Gerät Aus=LED Aus). Hinweis: beide Steckdosen werden geschaltet.
3 Sek. – 6 Sek.	LED blinkt schnell (mehrmals pro Sekunde)	Das Gerät befindet sich im Verbindungsmodus. Folgen Sie der Beschreibung „Gerät anmelden“. Wenn die Einrichtung erfolgreich war, wird die LED dauerhaft An oder Aus sein (je nach Schaltzustand).
≥ 10 Sek.	LED blinkt schnell (mehrmals pro Sekunde)	Nach erfolgreichem Reset. D.h. das Gerät wird aus der Geräteliste gelöscht. Das Gerät befindet sich wieder im Verbindungsmodus.

## Gerät aufnehmen

Dieser Abschnitt beschreibt, wie Sie Ihr Gerät in die Geräteliste der Link2Home-App aufnehmen. Dazu müssen Sie wissen:

- Den Namen Ihres WiFi-Netzwerks
- Ihr Netzwerk-Passwort

**Hinweis:** Zum Finden des Gerätes ist es notwendig, die Standortberechtigung zu aktivieren. Diese kann nach dem Hinzufügen wieder deaktiviert werden.

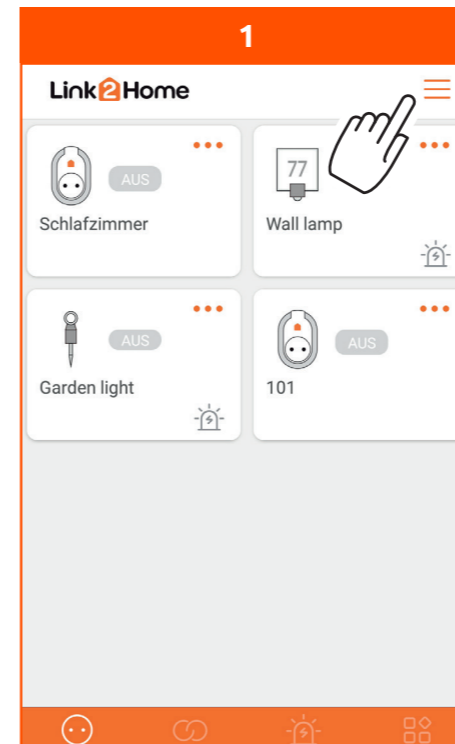

Hinweis:  
Sie können immer nur ein Gerät gleichzeitig anmelden.  
Öffnen Sie das Hauptmenü.

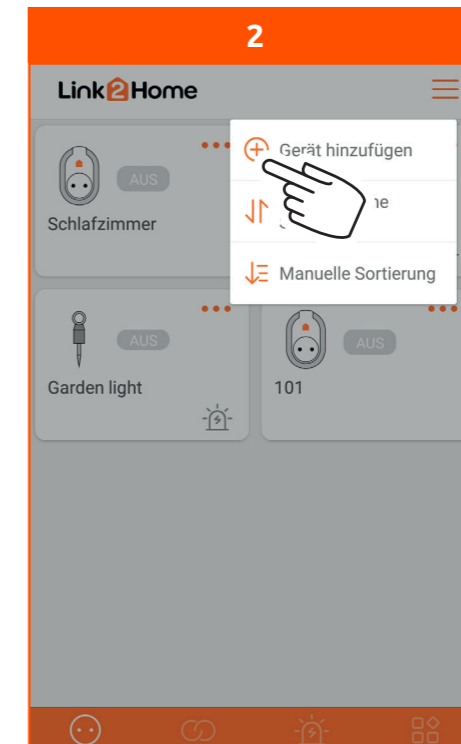

Wählen Sie „Gerät hinzufügen“.



Der Name des Netzwerks wird angezeigt, in dem sich das Gerät befindet. Stellen Sie sicher, dass sich Ihr Mobiltelefon im gleichen Netzwerk befindet (ggf. in den WLAN-Einstellungen ändern).

Geben Sie Ihr Netzwerkpasswort ein.  
Tipp: Sie können die Eingabe...



Bestätigen Sie die Eingabe mit „OK“.

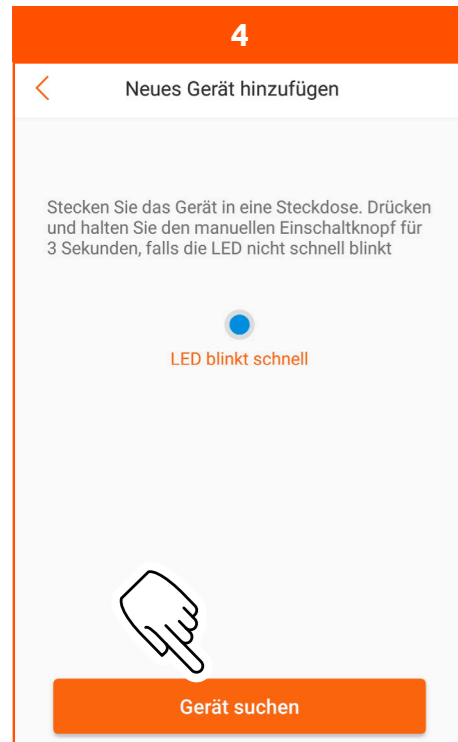

Schließen Sie das Gerät an eine Steckdose an. Die Kontrollleuchte auf der Oberseite des Gerätes blinkt schnell.

Drücken Sie auf „Gerät suchen“. Wenn die Kontrollleuchte nicht schnell blinkt: Drücken Sie auf der Oberseite des Gerätes die Funktionstaste mind. 3 Sekunden und max. 6 Sekunden lang.

Sollte die LED auch nach Drücken von 3-6 Sekunden nicht schnell blinken, drücken Sie die Taste für 10 Sekunden.

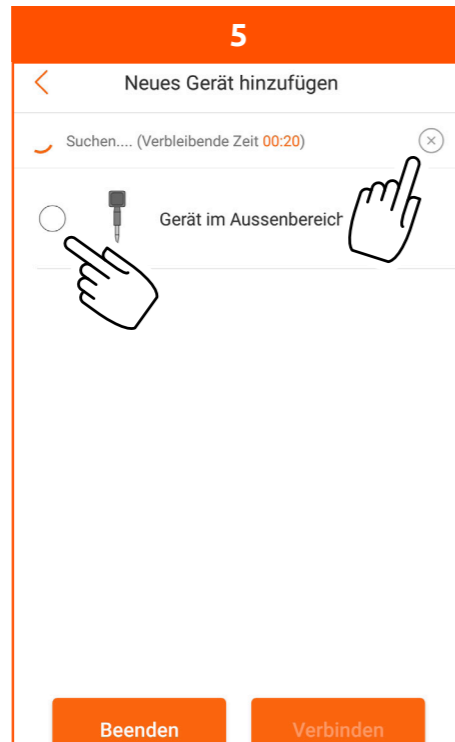

Sobald die App das Gerät gefunden hat, wird es angezeigt.

Sie können die Suchzeit ablaufen lassen, oder die Suche durch Drücken von „x“ vorzeitig abbrechen.

Wählen Sie das Gerät, welches Sie hinzufügen wollen.

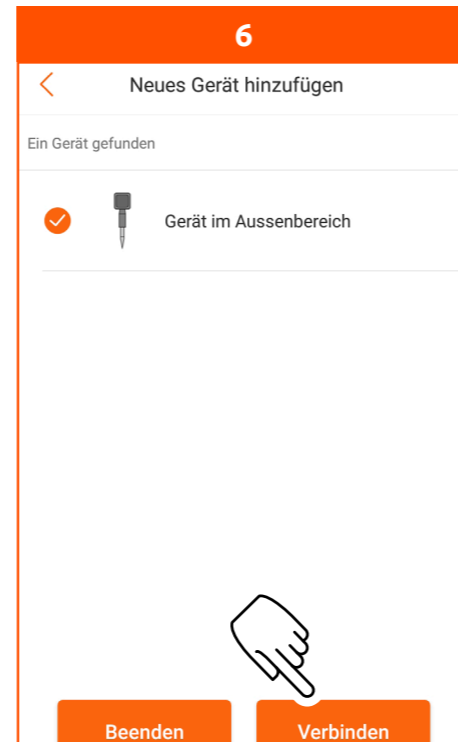

Stellen Sie die Verbindung zu dem Gerät her.

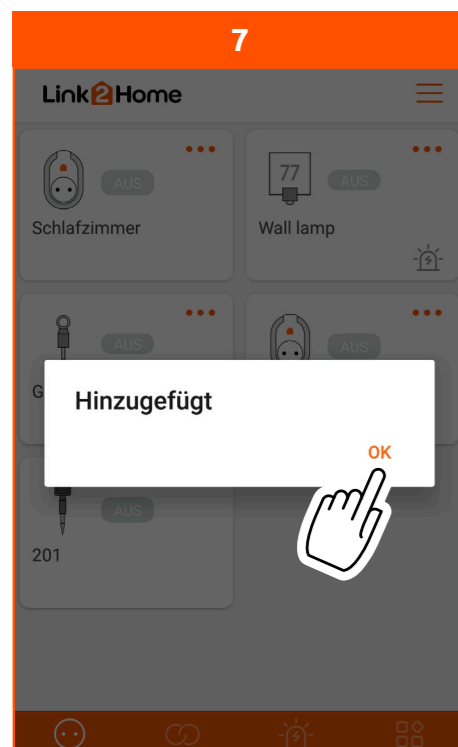

Bestätigen Sie die Aufnahme des Gerätes in die Geräteliste.

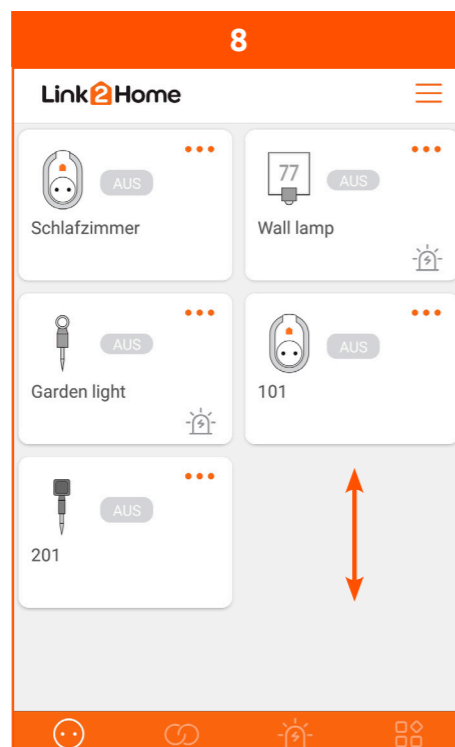

Das Gerät ist in die Geräteliste aufgenommen. Es kann jetzt konfiguriert und genutzt werden. Wenn die Liste zu umfangreich ist und nicht vollständig angezeigt wird: Verschieben Sie die Liste, bis Sie Ihr hinzugefügtes Gerät sehen können.

Sie können jetzt ein weiteres Gerät anmelden.

## Gerätemenü

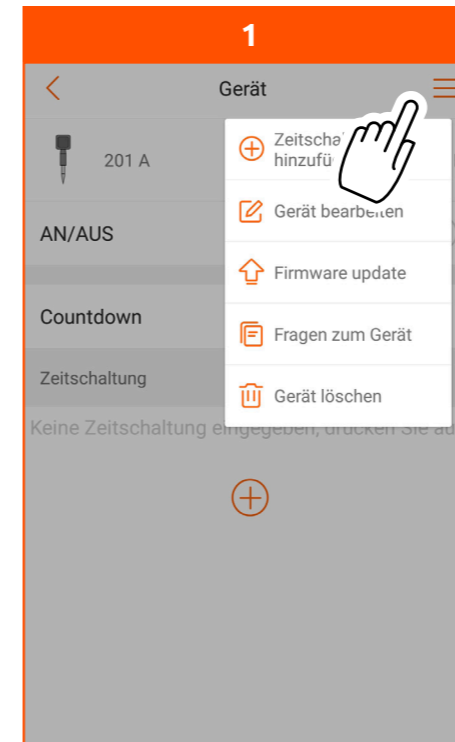

Öffnen Sie das Gerätemenü.

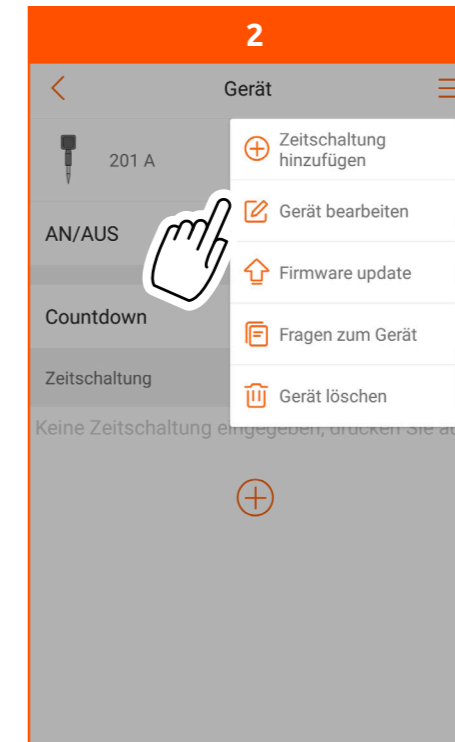

Zeitschaltung hinzufügen: siehe Kapitel „Zeitschaltungen hinterlegen“.

Drücken Sie auf „Gerät bearbeiten“, um den Namen und das Icon der Steckdosen zu ändern.

Hinweis: Bei Änderung über diesen Punkt, werden der Name und das Icon für beide Steckdosen übernommen. Bei dem Namen wird dann weiterhin zwischen A und B unterschieden.

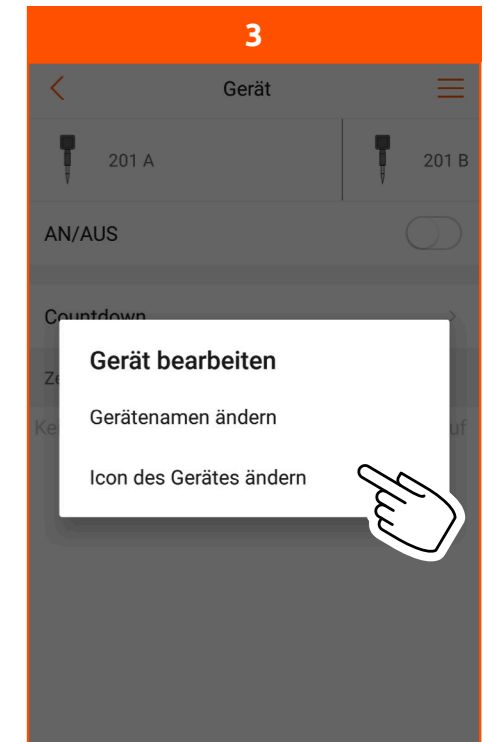

Wählen Sie „Gerätenamen ändern“ oder „Icon des Gerätes ändern“

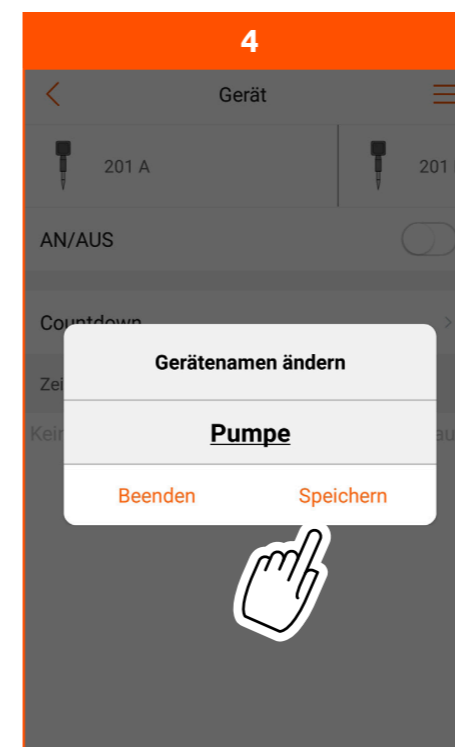

Gerätenamen ändern: Geben Sie einen beliebigen Namen ein. Bestätigen Sie die Eingabe durch Drücken von „Speichern“. Hinweis: Bei längeren Namen wird u. U. nicht der gesamte Name in der Geräteliste angezeigt.

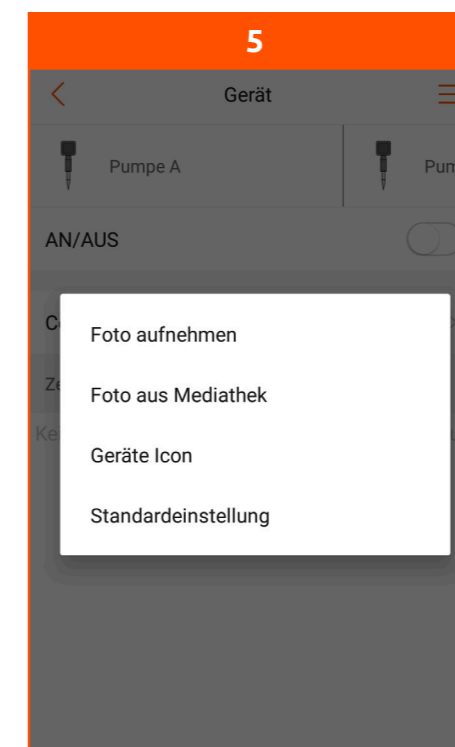

Icon des Gerätes ändern: Sie haben die folgenden Möglichkeiten

- ein Foto mit Ihrer Kamera aufzunehmen.
- ein bestehendes Foto aus Ihrer Mediathek (Galerie) auszuwählen.
- ein vorgegebenes Geräte Icon zu verwenden.
- das Standard Icon auszuwählen.

Hinweis: Das ausgewählte Bild wird für beide Steckdosen angezeigt und kann nicht individuell für jede Steckdose ausgewählt werden.

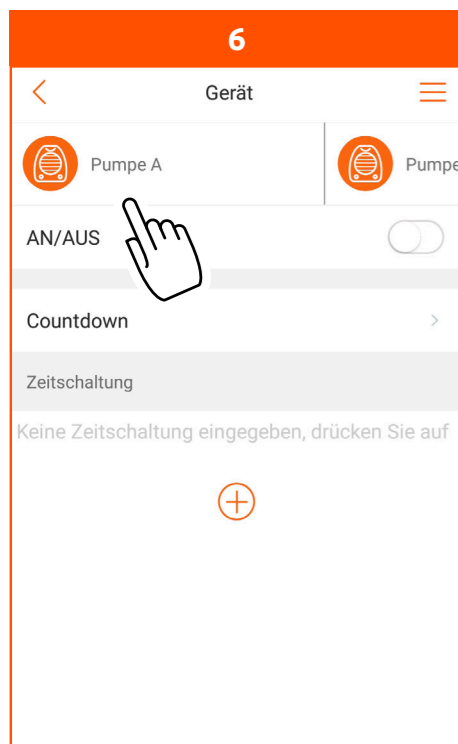

Gerätenamen je Steckdose ändern:  
Drücken Sie auf den Namen der Steckdose, welchen Sie ändern wollen.



Geben Sie einen beliebigen Namen ein. Bestätigen Sie die Eingabe durch Drücken von „Speichern“.  
Wenn Sie den Namen nicht ändern wollen, drücken Sie auf „Beenden“.  
Hinweis: Bei längeren Namen wird u. U. nicht der gesamte Name in der Geräteliste angezeigt.

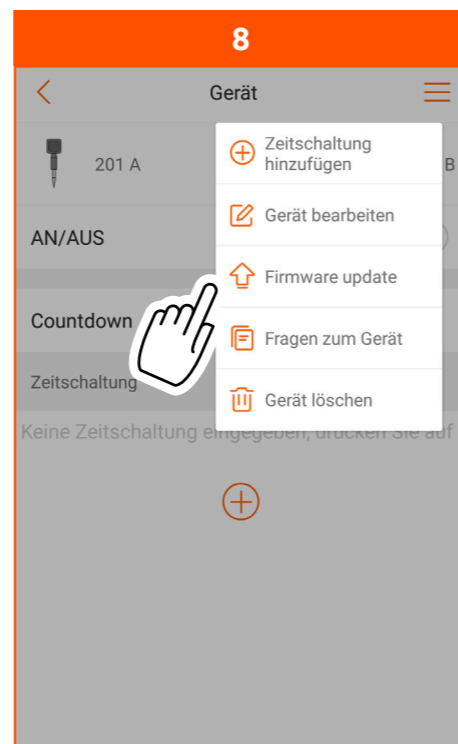

Firmware update:  
Um zu prüfen, ob für dieses Gerät ein Firmware update vorliegt, Drücken Sie auf „Firmware update“.  
Es kann ein paar Sekunden dauern, bis die aktuell aufgespielte Firmware geprüft und angezeigt wird.

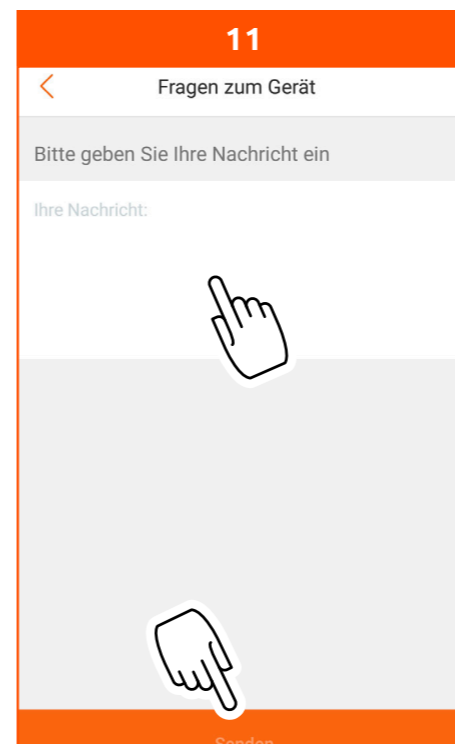

Geben Sie ein:  
- Ihre Frage zu dem Gerät  
Drücken Sie anschließend auf „Senden“.  
Hinweis: Sie benötigen eine gültige, auf Ihrem Mobiltelefon hinterlegte E-Mail Adresse. Diese ist unabhängig von der Mail-Adresse, welche Sie bei der Registrierung eingegeben haben. Durch Drücken auf „Senden“ gelangen Sie in das Menü Ihres Mail-Programmes.

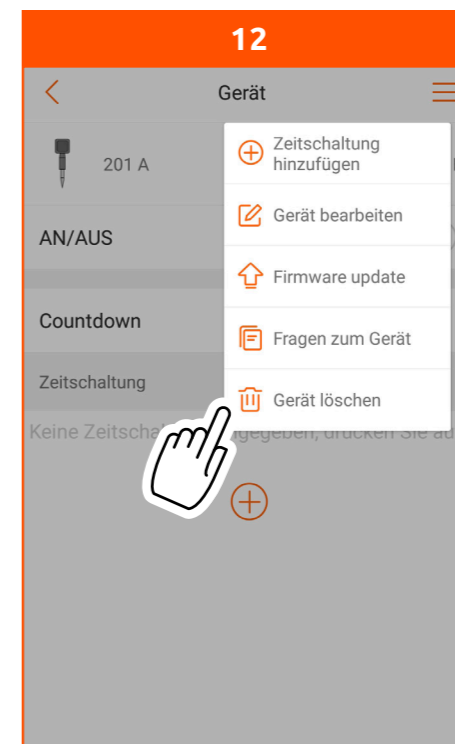

Gerät löschen:  
Hiermit können Sie Ihr Gerät aus der Hauptansicht entfernen.  
Bestätigen Sie, dass Sie das Gerät wirklich aus der Übersicht löschen wollen. Nach dem löschen ist das Gerät wieder bereit, zu einem anderen Account hinzugefügt zu werden.

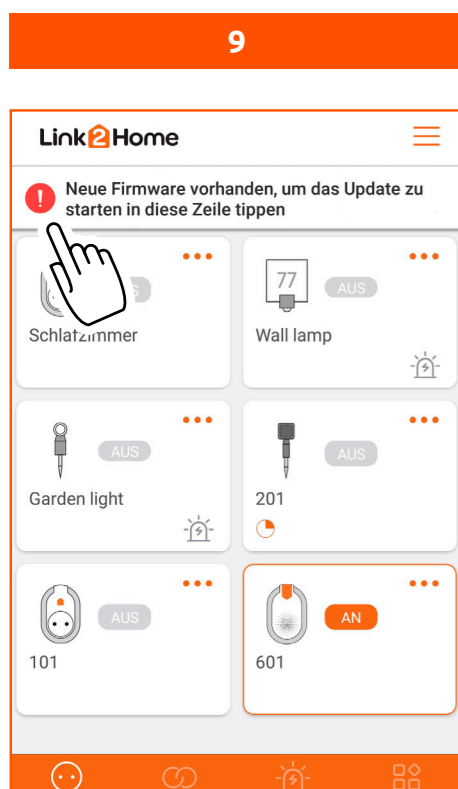

Sollte zu einem bei Ihnen hinzugefügten Gerät, ein Firmware Update vorliegen, so werden Sie auch beim Öffnen der App durch eine Hinweismeldung darauf Aufmerksam gemacht. Drücken Sie hierzu auf die eingeblendete Zeile und wählen das Gerät aus, dessen Firmware Sie updaten wollen.  
Hinweis: Sie können immer nur ein Gerät gleichzeitig updaten. Eine Mehrfachauswahl ist nicht möglich.  
Durch bestätigen von „Update“ wird der Updatevorgang gestartet. Dieser Vorgang kann einige Minuten dauern und ist abhängig von der Verbindungsgeschwindigkeit Ihres Routers. Sie werden informiert, sobald die Aktualisierung abgeschlossen ist.  
Sollte das Update Fehlschlagen, prüfen Sie bitte, ob Sie sich im richtigen Netzwerk befinden und starten den Vorgang erneut.

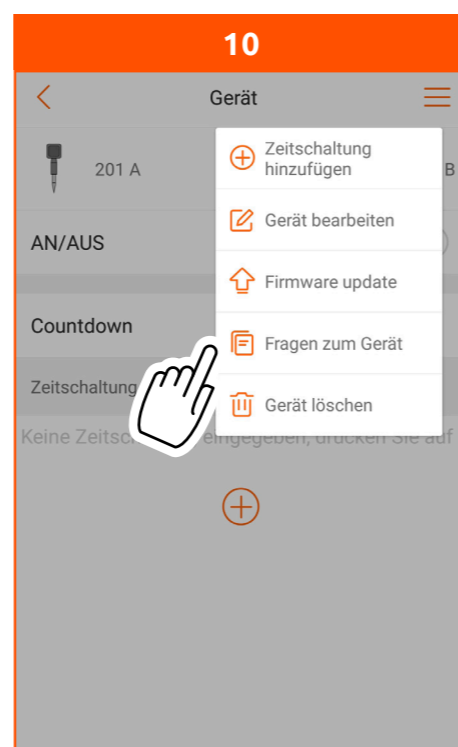

Fragen zum Gerät:  
Hierüber haben Sie die Möglichkeit, eine Frage zu dem gerade ausgewählten Gerät an den Service zu schicken.



## Gerät benutzen

Hinweis: Da die Einstellungen für beide Steckdosen identisch sind, wird hier nur die Steckdose „A“ beschrieben.

### Betriebsart einstellen und Countdown Funktion

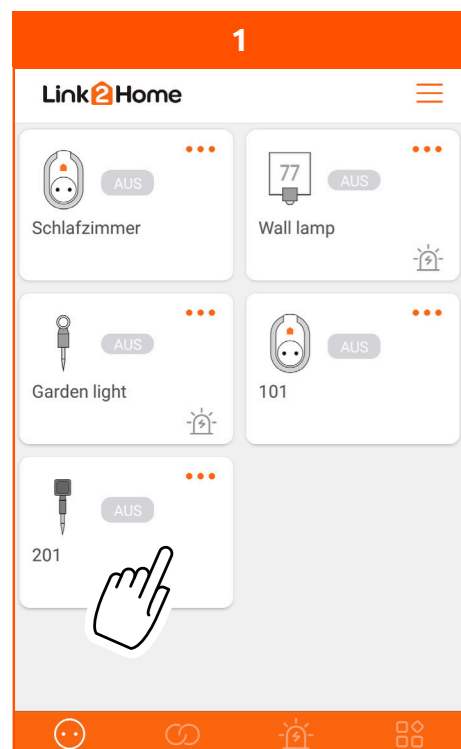

Durch Drücken von AN/AUS auf Ihrem Gerät in der Geräteliste, werden beide Steckdosen an- oder ausgeschaltet.  
Hinweis: Sollte eine Steckdose bereits An sein und Sie drücken auf AN/AUS, wird diese Steckdose ausgeschaltet und beide Steckdosen sind im gleichen Schaltzustand. Rufen Sie die Einstellungen auf (...).

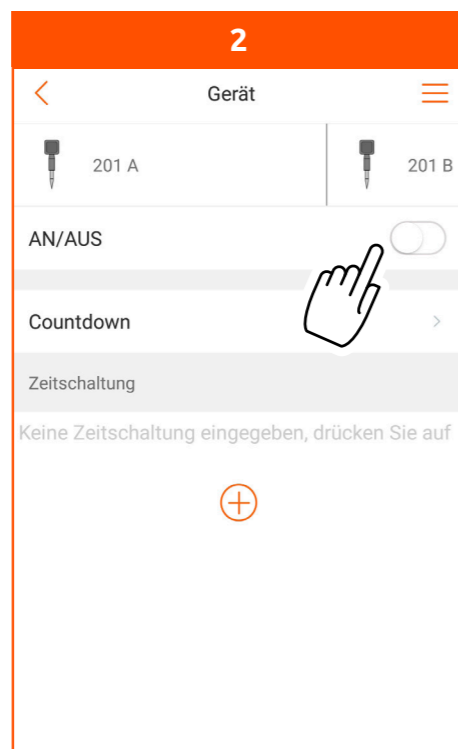

Schalten Sie über den Schalter AN/AUS die Steckdose An oder Aus.  
Hinweis: Sobald eine der beiden Steckdosen eingeschaltet ist, wird im Gerätemenü bei diesem Gerät der Status „AN“ angezeigt. Unabhängig davon, ob Steckdose A oder B geschaltet wurde.

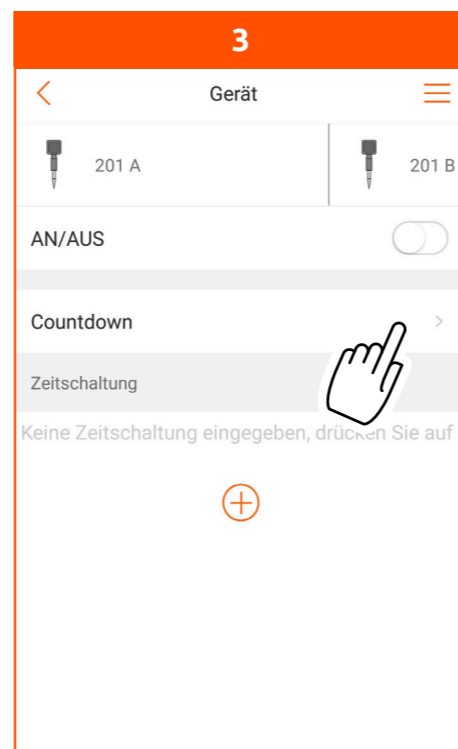

Drücken Sie auf Countdown, um die Steckdose nach einer eingestellten Zeit Ein- oder Auszuschalten. Dies ist abhängig davon, in welchem Schaltzustand sich die Steckdose zum Zeitpunkt der Einstellung befindet.

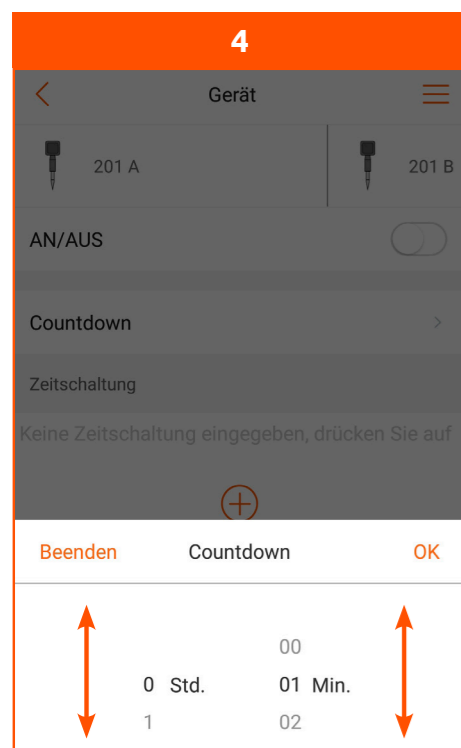

Sie können einen Countdown zwischen 1 Minute und 12 Stunden durch verschieben der Stunden und Minuten wählen.  
Hinweis: Um einen eingestellten Countdown abzubrechen, schalten Sie die Steckdose manuell An oder Aus.

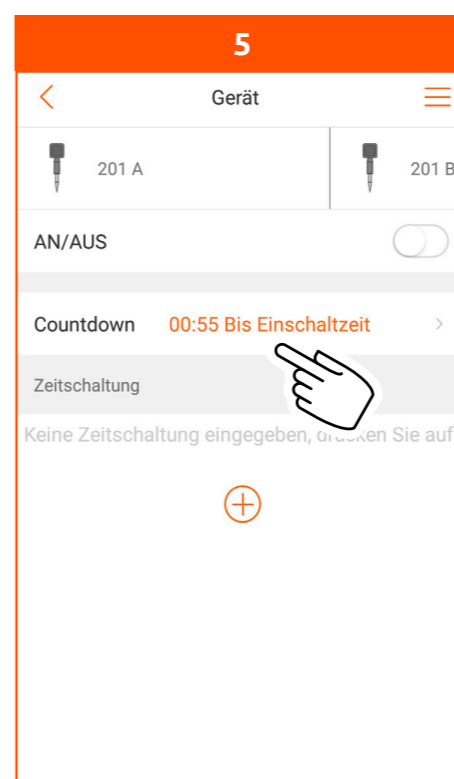

Der eingestellte Countdown wird sowohl im Gerätemenü, als auch in der Geräteliste angezeigt.

Hinweis: Sollte für beide Steckdosen ein Countdown eingestellt werden, wird in der Geräteliste, aus Platzgründen, nur der Countdown für Steckdose A angezeigt.

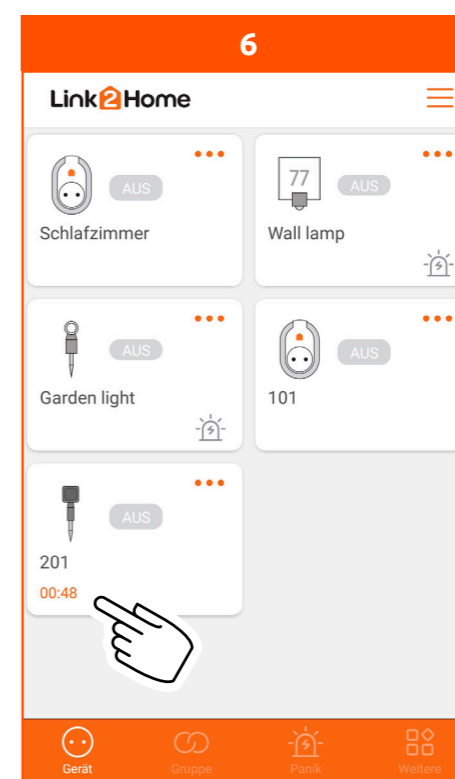

### Zeitschaltungen hinterlegen

Mit Zeitschaltungen haben Sie die Möglichkeit, Ihr Gerät an festgelegten Tagen und Uhrzeiten Ein- und Auszuschalten. Bei der Einstellung der Ein- und Ausschaltzeiten gibt es drei verschiedene Möglichkeiten: Zeit, Sonnenaufgang (Aufgang), Sonnenuntergang (Untergang). Bezüglich der Sonnenaufgangs- und Sonnenuntergangs-Funktion, richtet sich Ihr Gerät nach den Zeiten in der Zeitzone, in der Sie sich gerade aufhalten. Sie haben die Möglichkeit, bis zu 10 verschiedene Zeitschaltungen pro Steckdose zu hinterlegen.

Hinweis zur Speicherung der Zeitschaltungen: Da die eingestellten Zeitschaltungen über die App auf dem Gerät gespeichert werden, werden diese auch ausgeführt, wenn das Gerät nicht mit dem Netzwerk verbunden ist. Wichtig ist, dass zum Zeitpunkt der Einstellung eine Netzwerkverbindung zum Gerät besteht.

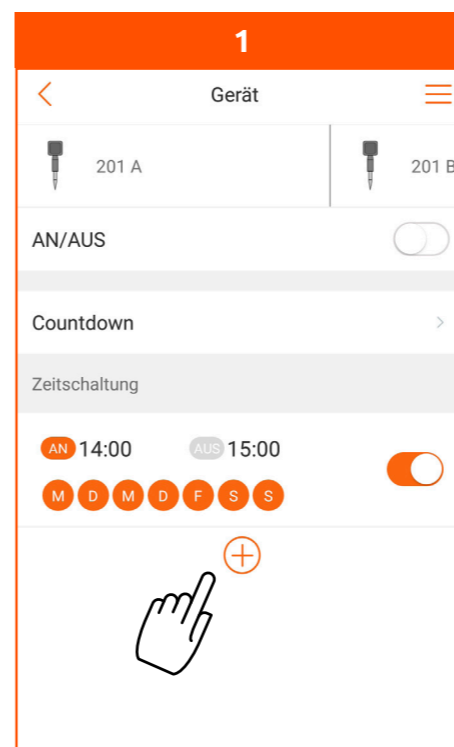

Rufen Sie die Einstellungen auf. Drücken Sie „+“, um eine Zeitschaltung einzustellen.

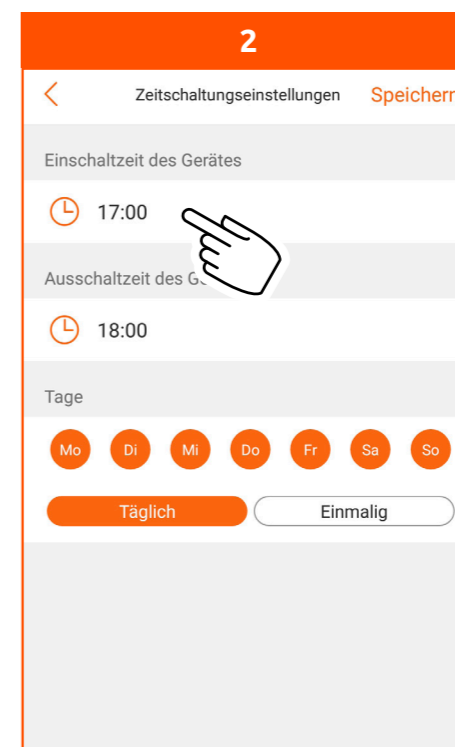

Um die Einschaltzeit zu ändern: Drücken Sie auf die Uhrzeit im Feld „Einschaltzeit des Gerätes“.

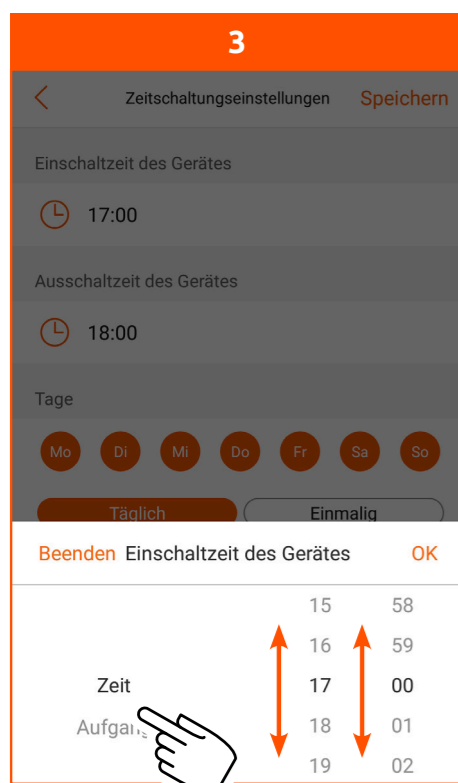

Wenn Sie eine individuelle Zeit einstellen wollen, wählen Sie „Zeit“ aus. Durch auf- und ab scrollen können Sie die gewünschte Zeit einstellen. Mit der linken Spalte wählen Sie die Stunden und mit der rechten Spalte die Minuten aus.

Wenn Sie wollen, dass Ihr Gerät mit der Funktion Sonnenaufgang oder Sonnenuntergang arbeitet, wählen Sie „Aufgang“ für Sonnenaufgang oder „Untergang“ für Sonnenuntergang auf der linken Seite und wählen Sie, ob das Gerät eine bestimmte Zeit vor oder nach dem Sonnenauf- oder Sonnenuntergang schalten soll (15 – 120 Min). Sie können das Gerät auch genau zu der Sonnenauf- und Sonnenuntergangs-Zeit schalten lassen (Die angezeigte Zeit richtet sich nach der Zeitzone, in der Sie sich gerade befinden).

Bestätigen Sie Ihre Auswahl mit „OK“.

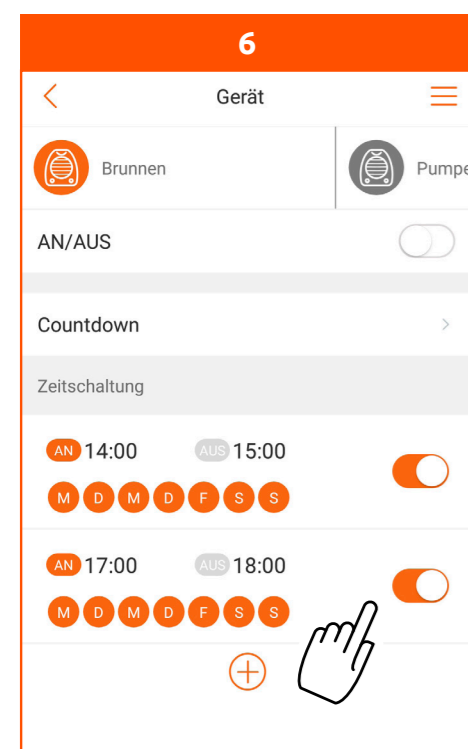

Sie haben die Möglichkeit, eine eingestellte Zeitschaltung manuell zu aktivieren und deaktivieren. Drücken Sie hierzu auf den Schieberegler. Bei Deaktivierung wird der Schieberegler in Weiß dargestellt. Bei Deaktivierung findet keine Schaltung des Gerätes zu den eingestellten Zeiten statt.

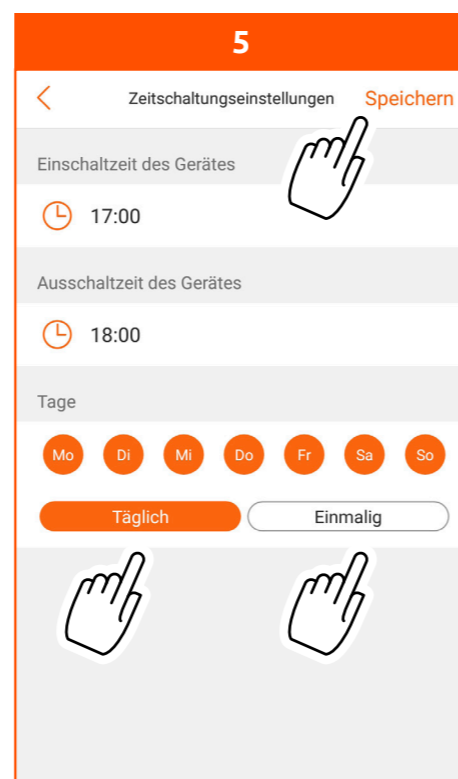
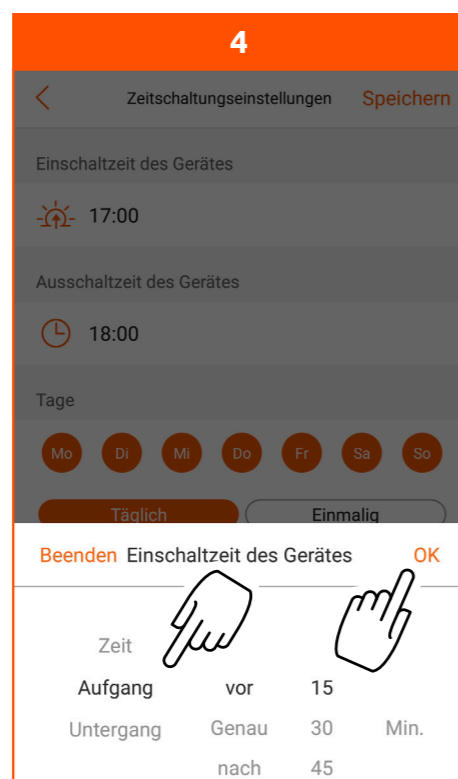

Anschließend wählen Sie, an welchen Tagen die jeweilige Steckdose zu den eingestellten Zeiten schalten soll.

Sie können wählen zwischen:

- Täglich: Das Gerät schaltet von Montag bis Sonntag zu den eingestellten Zeiten.
- Einmalig: Sie können festlegen, an welchen Wochentagen das Gerät schalten soll. Die ausgewählten Tage werden farbig hervorgehoben.

Bestätigen Sie Ihre Eingabe durch Drücken auf „Speichern“.

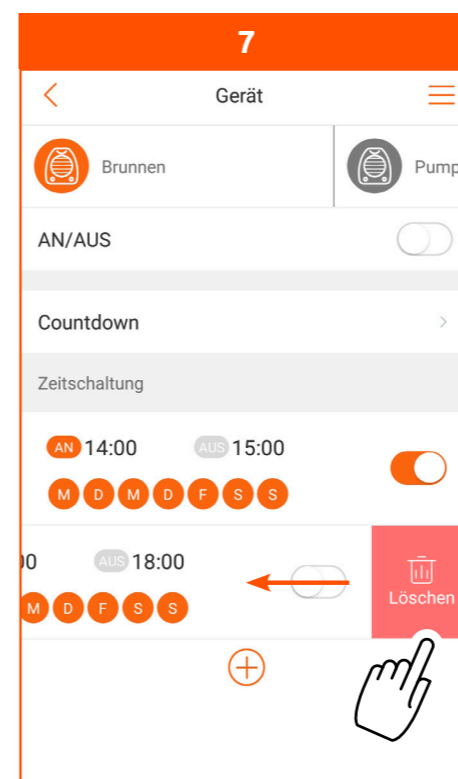

**Zeitschaltung löschen:**  
Um eine Zeitschaltung zu löschen, schieben Sie die zu löschende Zeitschaltung nach links, bis auf der rechten Seite „Löschen“ erscheint. Nach Bestätigung der Löschung, wird die Zeitschaltung aus der Übersicht entfernt.

Beispiel für Zeitschaltungen (je Steckdose):

Tageszuordnung	Einschaltzeit	Ausschaltzeit	Anzahl Zeitschaltungen	Anzahl Schaltzeitpunkte
Mo-Fr	17:00 Uhr	20:00 Uhr	1	10
Sa-So	12:00 Uhr	15:00 Uhr	1	4
Mo, Mi, Fr, So	22:00 Uhr	23:30 Uhr	1	8

### Gruppenfunktion

Hiermit haben Sie die Möglichkeit, mehrere Geräte zu einer Gruppe hinzuzufügen. Damit können Sie mehrere Geräte gemeinsam steuern. Dies gilt auch für die Funktionen Countdown und Zeitschaltung. Voraussetzung ist, dass Sie mindestens zwei Geräte Ihrem Account hinzugefügt haben.



Drücken Sie auf „Gruppe“  
Anschließend drücken Sie „+“, um eine erste Gruppe zu erstellen.

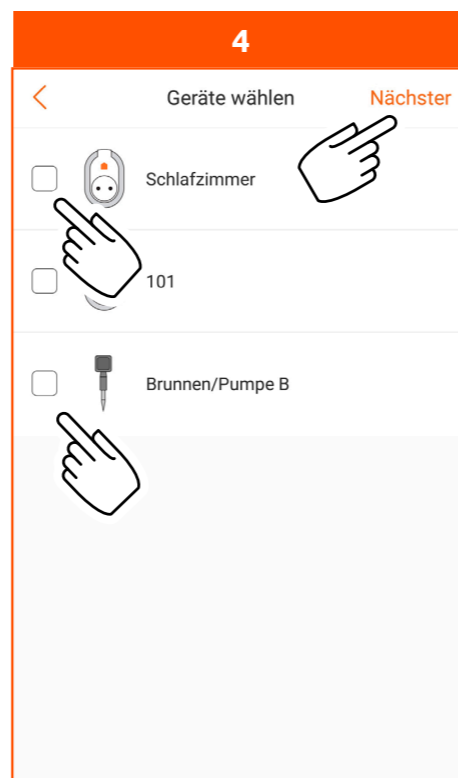
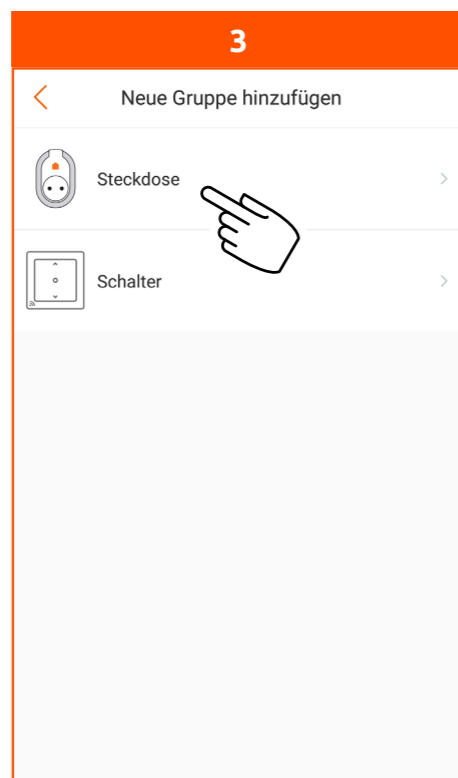
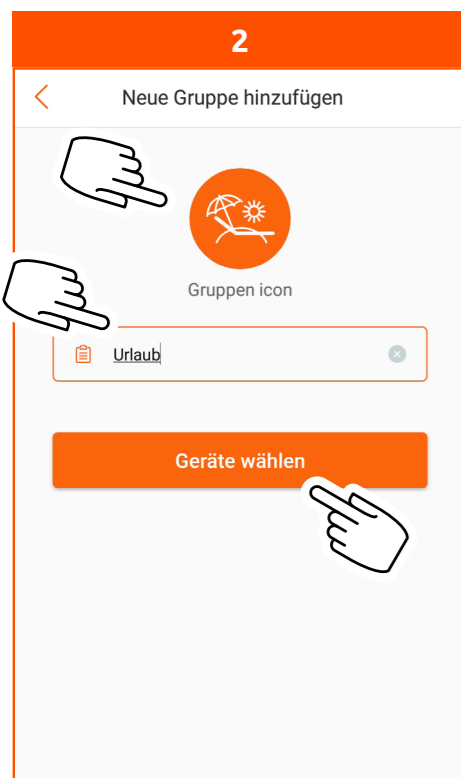

1. Wählen Sie ein Gruppen Icon aus. Hier können Sie entweder ein eigenes Bild machen, ein Bild aus Ihrer Mediathek (Galerie) auswählen, oder ein festgelegtes Icon aus der Auswahl nehmen. Bestätigen Sie Ihre Eingabe.
2. Vergeben Sie einen Gruppennamen.
3. Anschließend drücken Sie auf „Geräte wählen“.

Wählen Sie aus, für welche Geräte Sie eine Gruppe erstellen möchten. In diesem Fall ist es eine Gruppe für Steckdosen.

Wählen Sie die Geräte aus, welche Sie der Gruppe hinzufügen wollen und bestätigen die Auswahl durch Drücken auf „Nächster“.

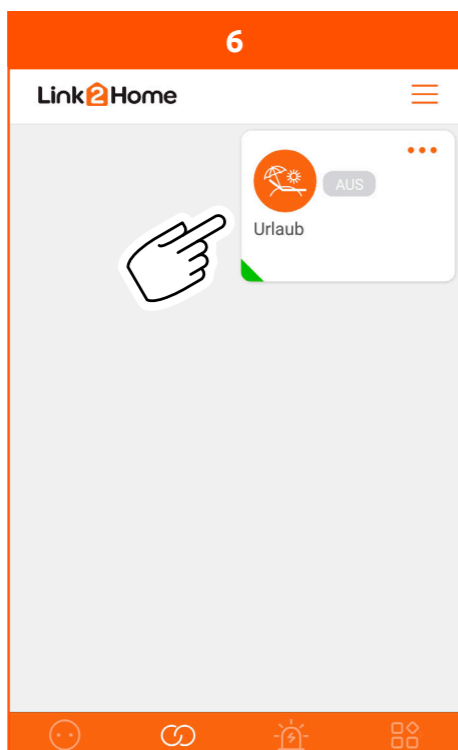
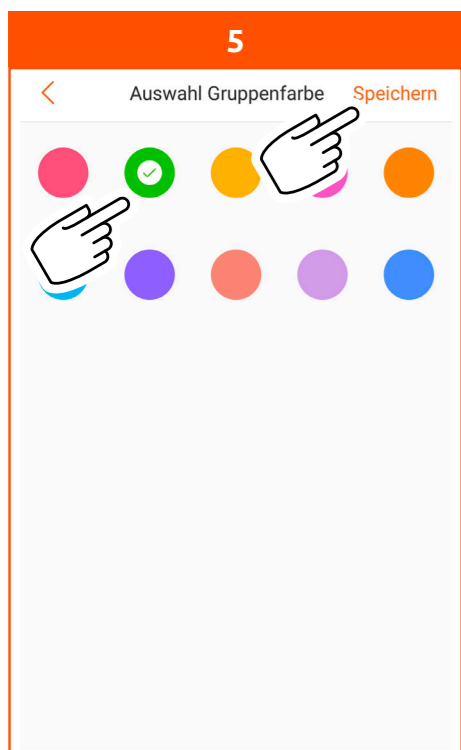

Wählen Sie eine Farbe für Ihre Gruppe und bestätigen mit „Speichern“. Anschließend bestätigen Sie mit „OK“ das hinzufügen zu der Gruppe.

Die erstellte Gruppe wird Ihnen nun in der Gruppenübersicht dargestellt.

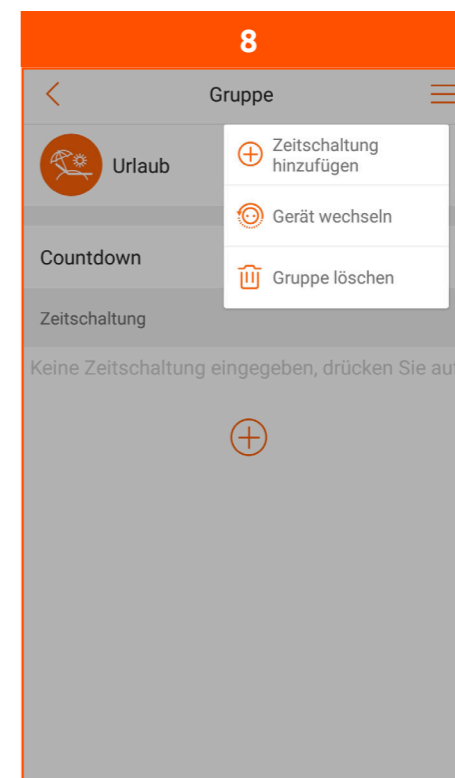
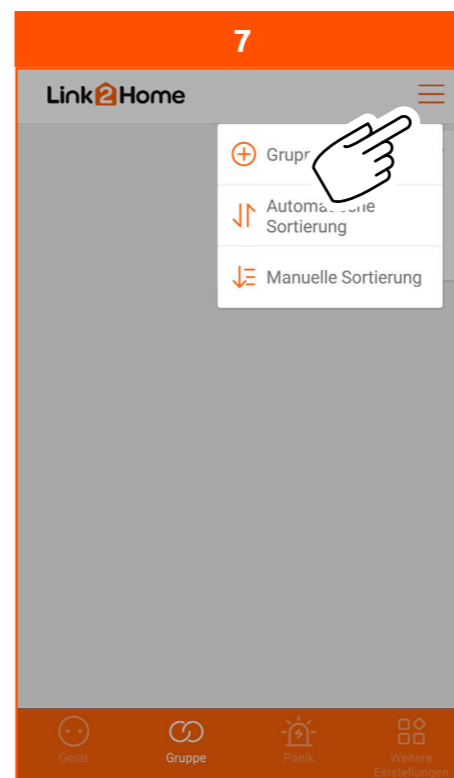

Durch Drücken auf die Menübalken haben sie die Möglichkeit:

- Eine neue Gruppe zu erstellen
- die erstellten Gruppen automatisch sortieren zu lassen
- die Gruppen manuell zu sortieren. Hierzu drücken Sie auf die jeweilige Gruppe und schieben Sie an die gewünschte Stelle.

Bestätigen Sie das verschieben durch Drücken auf „Fertig“ in der oberen rechten Ecke.

Innerhalb der erstellten Gruppe haben Sie die folgenden Möglichkeiten:

**Countdown einstellen**  
(siehe Countdown einstellen)

**Zeitschaltung hinzufügen**  
(siehe Zeitschaltungen hinterlegen)

**Gerät wechseln**

Es können Geräte neu hinzugefügt (über „+“ in oberer rechten Ecke), oder Geräte entfernt werden (Geräte markieren und mit „Geräte entfernen“ bestätigen).

**Gruppe löschen**

Gruppe wird aus Übersicht entfernt. Bestätigung durch „OK“.

## Weitere Einstellungen

### Persönliche Informationen

- Anzeige Ihrer Account-Informationen
- Anzeige Ihrer aktuellen Zeitzone
- Möglichkeit, Ihr Passwort zu ändern
- Möglichkeit, Ihren kompletten Account zu löschen

**Hinweis:** Sie können danach keine Gerätebedienungen mehr vornehmen.

### Mitteilungszentrale

Hier werden Ihnen eingegangenen Nachrichten angezeigt.  
Z.B. Servermitteilungen, Änderungen/Anpassungen von Gerätefunktionen.

### Sprache

Hier können Sie zwischen den Sprachen Deutsch, Englisch und Französisch wählen.  
Bitte bestätigen Sie Ihre Auswahl mit „Speichern“.

### Mitteilungseinstellungen

Hier können Sie auswählen auf welchem Wege Sie Nachrichten erhalten wollen.

Push-Mitteilung: Sie erhalten eine Benachrichtigung über die App.

Registrierte Mailanschrift: Sie erhalten eine Benachrichtigung auf die hinterlegte Mailadresse, welche Sie während der Registrierung eingegeben haben. Hinweis: Achten Sie darauf, dass Sie eine gültige Mailadresse eingegeben haben, da Sie sonst keine Benachrichtigung erhalten werden.

### Feedback

Über diese Funktion können Sie uns gerne Anmerkungen oder Fragen rund um Ihr Produkt und Link2Home schicken.

Durch Drücken auf die Menübalken (☰), in der rechten oberen Ecke, gelangen Sie in die Übersicht aller von Ihnen verfassten Feedback-Nachrichten.

Durch Drücken auf eine einzelne Nachricht können Sie detaillierte Informationen zu dieser Feedback-Nachricht aufrufen.

### FAQ

Hier finden Sie Antworten zu häufig gestellten Fragen. Sollten Sie eine Frage haben, so lesen Sie sich bitte zunächst die FAQ's durch. Eventuell wird Ihnen Ihre Frage bereits dadurch beantwortet.

### Über Link2Home

Hier finden Sie eine kurze Erläuterung zu Link2Home und haben die Möglichkeit, sich die Datenschutzerklärungen und Servicebedingungen anzeigen zu lassen.

### Log Out

Über diese Funktion können Sie sich von Ihrem Account abmelden. Bestätigen Sie Ihre Abmeldung durch Drücken auf „Log Out“.

### Reset

Um ein Gerät aus Ihrer Übersicht zu entfernen, haben Sie folgende Möglichkeiten:

1. Durch Drücken des manuellen Bedientastes für 10 Sekunden.  
Dadurch wird das Gerät aus Ihrer Übersicht entfernt (eventuell müssen Sie, durch Herunterziehen Ihres Bildschirms, die Ansicht aktualisieren) und die LED des Gerätes wird wieder anfangen schnell zu blinken. Ab sofort ist das Gerät wieder bereit, zu einem anderen Account hinzugefügt zu werden.
2. Durch Entfernen des Gerätes aus dem jeweiligen Gerätemenü heraus.  
Dadurch wird das Gerät aus Ihrer Übersicht entfernt (eventuell müssen Sie, durch Herunterziehen Ihres Bildschirms, die Ansicht aktualisieren) und die LED des Gerätes wird wieder anfangen schnell zu blinken. Ab sofort ist das Gerät wieder bereit, zu einem anderen Account hinzugefügt zu werden.

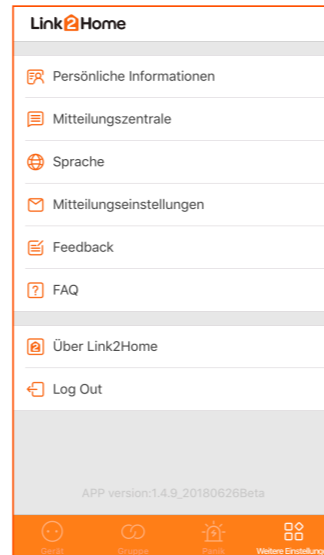

## Link2Home in Amazon Alexa einbinden

Sie können dieses Produkt auch per Sprache über Amazon Alexa steuern.



- Öffnen Sie die Amazon Alexa-App
- Wählen Sie im Menü den Punkt „Skills und Spiele“
- Suchen Sie nach dem „Link2Home“-Skill und aktivieren Sie diesen
- Geben Sie im folgenden Anmeldedialog Ihren Link2Home-Benutzername und Ihr Passwort ein
- Ihre Link2Home-Geräte sind jetzt mit Amazon Alexa verknüpft
- Die Geräte sind unter dem Menüpunkt „Geräte“ (↑) in der Amazon Alexa-App zu finden

Weitere Einrichtungs- oder Bedienungshinweise können Sie der Gebrauchsanweisung Ihres Amazon Alexa Produktes entnehmen. Bitte beachten Sie, dass es sich bei der Einrichtung um die Vorgehensweise zum Stand der Drucklegung handelt. Bei Problemen oder Abweichungen können Sie sich zusätzlich über die Gerätebeschreibungen des Herstellers Ihres Sprachassistenten informieren.

## Link2Home in Google Home einbinden

Sie können dieses Produkt auch per Sprache über Google Home steuern.



- Öffnen Sie die Google App
- Wählen Sie im Menü den Punkt „Konto“

### Android

- Tippen Sie „+ Einrichten oder hinzufügen“
- Tippen Sie „+ Gerät einrichten“
- Tippen Sie „Du hast bereits Geräte eingerichtet?“

### iOS

- Tippen Sie „Einstellungen“
- Tippen Sie „Hinzufügen...“
- Tippen Sie „+ Gerät einrichten“
- Tippen Sie „Du hast bereits Geräte eingerichtet?“

- Geben Sie über die Lupe in das Suchfenster „Link2Home“ ein
- Geben Sie im folgenden Anmeldedialog Ihren Link2Home-Benutzername und Ihr Passwort ein
- Ihre Link2Home-Geräte sind jetzt mit Google Home verknüpft
- Die Geräte sind unter dem Menüpunkt „Zuhause“ in der Google Home-App zu finden

Weitere Einrichtungs- oder Bedienungshinweise können Sie der Gebrauchsanweisung Ihres Google Home Produktes entnehmen. Bitte beachten Sie, dass es sich bei der Einrichtung um die Vorgehensweise zum Stand der Drucklegung handelt. Bei Problemen oder Abweichungen können Sie sich zusätzlich über die Gerätebeschreibungen des Herstellers Ihres Sprachassistenten informieren.

## Reinigung

- Zur Reinigung nur ein trockenes oder leicht feuchtes, fusselfreies Tuch, eventuell ein mildes Reinigungsmittel verwenden.  
Keine scheuer- oder lösungsmittelhaltigen Reinigungsmittel anwenden.
- Niemals zur Reinigung abspritzen oder einen Dampfdruckreiniger verwenden, dabei können Isolierungen und Dichtungen beschädigt werden!

## Wartung

- Alle Bauteile sind regelmäßig auf Beschädigungen zu überprüfen. Mit beschädigten Bauteilen am Gerät, darf dieses nicht weiter betrieben werden.

## Reparieren

Lassen Sie eine defekte Steckdose nur von einer Elektro-Fachkraft reparieren. Nehmen Sie keine eigenmächtigen Reparaturversuche vor.

## WEEE-Entsorgungshinweis

Gebrauchte Elektro- und Elektronikgeräte dürfen gemäß europäischer Vorgaben nicht mehr zum unsortierten Abfall gegeben werden. Das Symbol der Abfalltonne auf Rädern weist auf die Notwendigkeit der getrennten Sammlung hin. Helfen auch Sie mit beim Umweltschutz und sorgen dafür, dieses Gerät, wenn Sie es nicht mehr nutzen, in die hierfür vorgesehenen Systeme der Getrenntsammlung zu geben.

RICHTLINIE 2012/19/EU DES EUROPÄISCHEN PARLAMENTS UND DES RATES vom 04. Juli 2012 über Elektro- und Elektronik-Altgeräte.



## Service

Haben Sie Fragen zu unserem Produkt oder eine Beanstandung, dann informieren Sie sich bitte im Internet unter [www.rev.de](http://www.rev.de) über die Kontaktaufnahme und Retourenabwicklung oder senden eine E-Mail an [service@rev.de](mailto:service@rev.de).

Wir weisen darauf hin, dass wir keine Sendungen ohne Retourennummer bearbeiten können und deren Annahme verweigern müssen.



**REV Ritter GmbH**

Frankenstr. 1-4 • D-63776 Mömbris • [www.rev.de](http://www.rev.de)  
E-Mail: [service@rev.de](mailto:service@rev.de) • Service-Telefon: +49 900 1 17 1070\*  
\*36ct/Min aus dem deutschen Festnetz, Mobilfunkpreise abweichend

## ALLGEMEINES & SICHERHEIT



**REV Ritter GmbH**

Frankenstr. 1-4 • D-63776 Mömbris • www.rev.de

E-Mail: service@rev.de •

Service-Telefon: +49 900 1 17 1070\*

\*36ct/Min aus dem deutschen Festnetz, Mobilfunkpreise abweichend

### Sicherheitshinweise

- Vor Inbetriebnahme diese Anleitung sorgfältig durchlesen! Gebrauchsanweisung beachten, aufbewahren und an Nachbesitzer weiter geben!
- Alle Komponenten auf Schäden überprüfen! Bei Beschädigungen am Gerät / Zuleitungen oder lösen Schrauben: Produkt nicht anschließen und nicht in Betrieb nehmen!
- Dieses Produkt ist für normale Haushaltsanwendungen geeignet; es darf nicht als Sicherheitseinrichtung eingesetzt werden!
- Anschluss nur durch autorisiertes Fachpersonal nach den geltenden Installationsvorschriften!
- Spannungsfrei arbeiten! Haussicherung ausschalten!
- Als Spannungsquelle darf nur eine ordnungsgemäße Netzsteckdose (230V~, 50Hz, mit Schutzleiter) des öffentlichen Versorgungsnetzes verwendet werden.
- Gehäuse nicht öffnen!
- Führen Sie keine eigenmächtigen Reparaturen oder Änderungen am Gerät durch!
- Sobald Sie mehrere Geräte verwenden, achten Sie auf ausreichenden Abstand zwischen den Geräten (ca. 1,5m – 2m)!
- Stellen Sie sicher, dass zur guten Belüftung genug Freiraum um das Gerät vorhanden ist! Alle Objekte im Umkreis des Gerätes sollten mindestens 10cm entfernt sein!
- Einsatz der Komponenten nur unter Beachtung der technischen Daten! Beachten Sie die maximal zulässige Belastung des Gerätes!
- Das Gerät ist nicht für den rauen Einsatz (z.B. Baustellen) geeignet!
- Verwenden Sie mit IP20 gekennzeichnete Geräte nur in trockenen Innenräumen. Setzen Sie sie keinem Tropf- oder Spritzwasser aus!
- Die Geräte, die mit IP44 gekennzeichnet sind, sind spritzwassergeschützt und können im Außenbereich verwendet werden!
- Das Gerät muss frei zugänglich bleiben (auch im Betrieb). Verwenden Sie für den Anschluss nur Steckdosen, die gut erreichbar sind!
- Gerät nicht abgedeckt betreiben. Dies könnte zu gefährlichen Hitzestaus führen!
- Spannungsfrei nur bei gezogenem Stecker!
- Nicht hintereinander stecken!
- Nicht in Räumen mit Explosionsrisiko benutzen (z. B. Schreinerei, Lackierbetrieb oder ähnliches)!
- Betreiben Sie das Gerät nicht an, auf oder in der Umgebung offener Flammen (z.B. Kerzen)!
- Immer mindestens 1m von angestrahlten Flächen entfernt anbringen — besonders das Anschlusskabel darf nicht angestrahlt werden oder in Berührung mit dem Metallgehäuse kommen — sowie die erforderlichen Mindestabstände einhalten!



- Nicht mit nassen Händen bedienen und niemals direkt in die Lichtquelle sehen!
- Wenn eine Leuchte betrieben wird, darf diese nicht im Bereich des Dämmerungssensors sein!
- Bedienen Sie den manuellen Einschaltknopf des Gerätes nicht mit elektrisch leitenden Gegenständen oder feuchten Händen!
- Setzen Sie das Gerät nicht dem direkten Sonnenlicht aus und schützen Sie es vor starker Hitze!
- Dieses Gerät ist nicht für die Benutzung durch Personen (inklusive Kinder) vorgesehen, deren physische, sensorische oder mentale Fähigkeiten begrenzt sind, oder Erfahrung und Wissen fehlt! Benutzung des Gerätes durch diese Personen nur, sofern sie von einer für ihre Sicherheit verantwortlichen Person überwacht werden oder in die Benutzung des Gerätes eingeführt wurden!
- Die Aufsicht und Benutzung der Geräte muss von einer verantwortungsvollen Person erfolgen!
- Achten Sie darauf, dass dieses Produkt nicht in die Hände von Kindern oder unbefugten Personen gelangen kann!
- Betreiben Sie keine Geräte deren unbeaufsichtigter Betrieb zu einer Gefährdung für Leben und Sachwerte führen kann!
- Niemals mit offenem Gehäuse, fehlender oder beschädigter Abdeckung des Anschlussraumes oder fehlender oder beschädigter Schutzscheibe betreiben!
- Ziehen Sie das Gerät vor der Reinigung aus der Steckdose oder trennen es vom Stromnetz! Nehmen Sie für die Reinigung nur ein trockenes, fusselfreies Tuch – keine scheuernden oder ätzenden Reinigungsmittel. Leuchten immer ausreichend abkühlen lassen!
- Niemals zur Reinigung spritzen oder einen Dampfdruckreiniger verwenden, dabei können Isolierungen und Dichtungen beschädigt werden!
- Das Gerät kann unter starkem Funkfrequenz-Einfluss nicht wie unter normalen Bedingungen betrieben werden. In diesem Fall ist eine Änderung des Standortes notwendig!
- Die Lichtquelle in der Leuchte ist nicht ersetzbar. Am Ende ihrer Lebensdauer muss die ganze Leuchte ersetzt werden!

### Technische Daten

#### Typ EMW303WF (WiFi Steckdose und Zeitschaltuhr)

- IP20, nur zur Verwendung in trockenen Innenräumen
- 230V~, 10A, 50Hz
- Max. 2300W
- Frequenz: 2,4GHz, IEEE 802.11b/g/n
- Frequenzband: 2,412GHz-2,484GHz
- Max. Sendeleistung: <100mW
- Kinderschutz
- Interne, nicht austauschbare Temperatursicherung zur Leistungbegrenzung von 2300W

#### Typ EMP701WF (WiFi 2fach-Gartensteckdose)

- IP44, spritzwassergeschützt
- 230V~, 2x16A, 50Hz
- Max. 3680W
- Frequenz: 2,4GHz, IEEE 802.11b/g/n
- Frequenzband: 2,412GHz-2,484GHz
- Max. Sendeleistung: <100mW
- Kinderschutz

#### Typ EMP711WF (WiFi Gartenspot)

- IP44, spritzwassergeschützt
- 230V~, 50Hz
- Leuchtmittel: max. 3W RGB-LED + max. 3W white-LED
- 6000K
- 240Lm
- Frequenz: 2,4GHz, IEEE 802.11b/g/n
- Frequenzband: 2,412GHz-2,484GHz
- Max. Sendeleistung: <100mW

#### Typ EMP717WF (WiFi LED Deckenlampe)

- IP44, spritzwassergeschützt
- 230V~, 50Hz
- Leuchtmittel: 30W LED
- Bi-Color: 1.400Lm, 3000K; 1.500Lm, 5000K
- Lebensdauer: >30.000h
- Sensor-Typ: HF-Sensor, 360°, 5,8GHz
- Schaltzeit: 2±1 Sek. - 20 Min.
- Reichweite: 8m
- Frequenz: 2,4GHz, IEEE 802.11b/g/n
- Frequenzband: 2,412GHz-2,484GHz
- Max. Sendeleistung: <100mW
- Abmessungen: ø312x76mm

#### Typ EMP715WF (WiFi LED Sensorleuchte)

- IP44, spritzwassergeschützt
- 230V~, 50Hz
- Leuchtmittel: 28W LED
- Bi-Color: 2.000Lm; 5000K, 3000K
- Lebensdauer: >36.000h
- Sensor: 180°, max. 10m
- Schaltzeit: 2±1 Sek. - 70 Min.
- Frequenz: 2,4GHz, IEEE 802.11b/g/n
- Frequenzband: 2,412GHz-2,484GHz
- Max. Sendeleistung: <100mW
- Abmessungen: 215x198x148mm

#### Typ EMP716WF

##### (WiFi LED Wandleuchte + Hausnummer)

- IP44, spritzwassergeschützt
- 230V~, 50Hz
- Leuchtmittel: 10W LED
- Bi-Color: 750Lm; 5000K, 3000K
- Hintergrundbeleuchtung: 2x1W RGB; 16 Mio. Farben
- Lebensdauer: >30.000h
- Sensor: 180°, max. 8m
- Schaltzeit: 2±1 Sek. - 20 Min.
- Frequenz: 2,4GHz, IEEE 802.11b/g/n
- Frequenzband: 2,412GHz-2,484GHz
- Max. Sendeleistung: <100mW
- Abmessungen: 280x250x83mm

#### Typ RF303DB-PC (WiFi Klingel Kunststoff)

##### Außen-Bedieneinheit

- IP44, spritzwassergeschützt
- 4x 1,5V (Typ AA)
- Frequenz Funk: 868MHz
- Frequenzband: 867,5 - 868,5 MHz
- Max. Sendeleistung: <500mW
- Reichweite Funk: 25m
- Abmessungen: 134x73x26mm

##### Innen-Empfangseinheit Typ EMW303WF-DBR

- IP20, nur zur Verwendung in trockenen Innenräumen
- 230V~, 50Hz
- Frequenz Funk: 868MHz
- Reichweite Funk: 25m
- Frequenz: 2,4GHz, IEEE 802.11b/g/n
- Frequenzband: 2,412GHz-2,484GHz
- Max. Sendeleistung: <100mW
- Abmessungen: 94x60x60 (eingesteckter Zustand)

#### Typ RF303DB (WiFi Klingel Metall)

##### Außen-Bedieneinheit

- IP44, spritzwassergeschützt
- 4x 1,5V (Typ AA)
- Frequenz Funk: 868MHz
- Frequenzband: 867,5 - 868,5MHz
- Max. Sendeleistung: <500mW
- Reichweite Funk: 25m
- Abmessungen: 126x84x26mm

##### Innen-Empfangseinheit Typ EMW303WF-DBR

- IP20, nur zur Verwendung in trockenen Innenräumen
- 230V~, 50Hz
- Frequenz Funk: 868MHz
- Reichweite Funk: 25m
- Frequenz: 2,4GHz, IEEE 802.11b/g/n
- Frequenzband: 2,412GHz-2,484GHz

- Max. Sendeleistung: <100mW
- Abmessungen: 94x60x60mm (eingesteckter Zustand)

#### Typ M55F10A-WF

##### (WiFi Aus-/Wechselschalter)

- IP20, nur zur Verwendung in trockenen Innenräumen
- 230V~, 50Hz
- Frequenz: 2,4GHz
- Frequenzband: 2,412GHz-2,484GHz
- Max. Sendeleistung: <100mW

Geeignet für:

- Dimmbare LED-Lampen 3 - 100W
- Glühlampen 20 - 300W
- Hochvolt-Halogen-Lampen 20 - 300W
- Dimmbare Energiesparlampen 3 - 100W
- Niedervolt-Halogenlampen mit elektronischem Trafo 20 - 300VA (cosφ=0,8)
- Sicherung: 5A/250V~ (nicht austauschbar)
- Abisolierlänge 6-8mm

#### Typ M55F20B-WF

##### (WiFi Jalousieschalter)

- IP20, nur zur Verwendung in trockenen Innenräumen
- 230V~, 50Hz
- Frequenz: 2,4GHz
- Frequenzband: 2,412GHz-2,484GHz
- Max. Sendeleistung: <100mW
- P = max. 500VA (cosφ)=0,8)
- Sicherung: 5A/250V~ (nicht austauschbar)
- Abisolierlänge 6-8mm

### CE-Konformitätserklärung

Hiermit erklärt REV Ritter GmbH, dass die Funklagentypen **EMW303WF, EMP701WF, EMP711WF, EMP717WF, EMP715WF, EMP716WF, RF303DB-PC, EMW303WF-DBR, RF303DB, M55F10A-WF, M55F20B-WF** der Richtlinie 2014/53/EU entsprechen.

Vollständige CE-Konformitätserklärung siehe: [www.rev.de](http://www.rev.de) unter der entsprechenden Artikel- oder Typnummer.



### WEEE-Entsorgungshinweis

Gebrauchte Elektro- und Elektronikgeräte dürfen gemäß europäischer Vorgaben nicht mehr zum unsortierten Abfall gegeben werden. Das Symbol der Abfalltonne auf Rädern weist auf die Notwendigkeit der getrennten Sammlung hin. Helfen auch Sie mit beim Umweltschutz und sorgen dafür, dieses Gerät, wenn Sie es nicht mehr nutzen, in die hierfür vorgesehenen Systeme der Getrenntsammlung zu geben. RICHTLINIE 2012/19/EU DES EUROPÄISCHEN PARLAMENTS UND DES RATES vom 04. Juli 2012 über Elektro- und Elektronikgeräte.



### Batterie-Entsorgungshinweis

Batterien und Akkus dürfen nicht in den Hausmüll. Jeder Verbraucher ist gesetzlich verpflichtet, alle Batterien und Akkus, egal ob sie Schadstoffe enthalten oder nicht, bei einer Sammelstelle seiner Gemeinde/seines Stadtteils oder im Handel abzugeben, damit sie einer umweltschonenden Entsorgung zugeführt werden können. Batterien und Akkus bitte nur in entladener Zustand abgeben!



### Service

Haben Sie Fragen zu unseren Produkten oder eine Beanstandung, dann informieren Sie sich bitte im Internet unter [www.rev.de](http://www.rev.de) über die Kontaktaufnahme und Retourenabwicklung oder senden eine E-Mail an [service@rev.de](mailto:service@rev.de). Wir weisen Sie darauf hin, dass wir keine Sendungen ohne Retourennummer bearbeiten können und deren Annahme verweigern müssen.