

Datenblatt | Artikelnummer: 221-500

Befestigungsadapter; Serie 221 - 4 mm²; zur Montage auf TS 35
/Schraubmontage; orange

www.wago.com/221-500

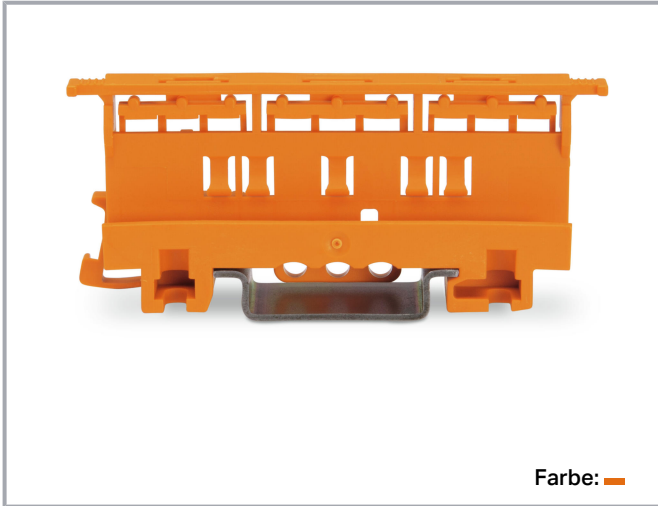

Farbe: 

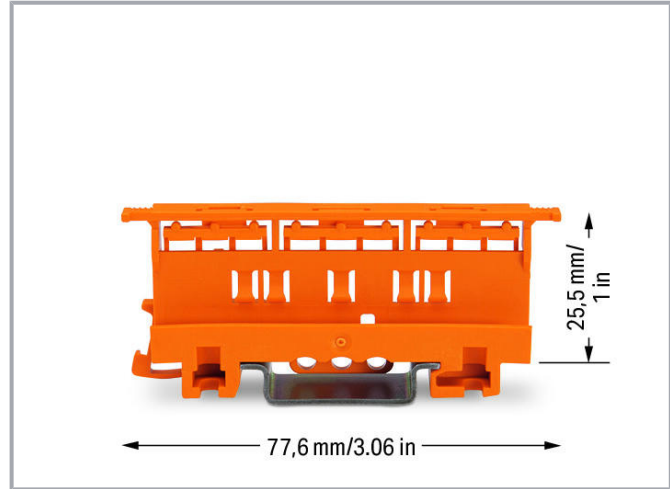

Daten

Geometrische Daten

Breite	17,5 mm / 0.689 inch
Höhe	77,6 mm / 3.055 inch
Tiefe ab Oberkante Tragschiene	25,5 mm / 1.004 inch

Mechanische Daten

Montageart	Tragschiene 35 Schraubbefestigung
Geeignet	für 2-, 3-, 5-Leiter-Verbindungsklemmen (4 mm ²) der Serie 221

Werkstoffdaten

Farbe	orange
Isolierwerkstoff	Polyamid (PA66)
Brennbarkeitsklasse gemäß UL 94	V0
Gewicht	9,6 g

Änderungen vorbehalten. Bitte beachten Sie auch die weitere Produktdokumentation!

WAGO Kontakttechnik GmbH & Co. KG
Hansastr. 27
32423 Minden
Telefon: +49571 887-0 | Fax: +49571 887-169
E-Mail: info.de@wago.com | Web: www.wago.com



Haben Sie Fragen zu unseren Produkten?
Wir stehen Ihnen telefonisch unter +49 (571) 887-44222 gern zur Verfügung.

Kaufmännische Daten

eCl@ss 10.0	27-14-11-92
eCl@ss 9.0	27-14-11-92
ETIM 7.0	EC002848
ETIM 6.0	EC002848
Verpackungsart	Karton
Ursprungsland	CN
GTIN	4055143421942
Zolltarifnummer	39269097900

Optionales Zubehör

Montageadapter

	Art-Nr.: 222-505 Zugentlastungsplatte; für Befestigungsadapter; Serie 221 oder 222, anrastbar	www.wago.com/222-505
	Art-Nr.: 222-510 Universalwinkeladapter; in Kombination mit Befestigungsadapter; 221-500 oder 222-500; zur Montage auf Tragschiene DIN 35; grau	www.wago.com/222-510

Beschriftungsmaterial

	Art-Nr.: 210-833 Beschriftungsstreifen; auf Rolle; 6 mm breit; unbedruckt; Selbstklebend; weiß	www.wago.com/210-833
--	--	--

Downloads

Dokumentation

Ausschreibungstext

221-500 X81 - Datei	19.02.2019	xml 2,8 kB	Download
221-500 docx - Datei	23.01.2019	docx 14,9 kB	Download
Weitere Informationen Technische Erläuterungen	03.04.2019	pdf 2,2 MB	Download

CAD/CAE-Daten

CAD Daten

Änderungen vorbehalten. Bitte beachten Sie auch die weitere Produktdokumentation!

WAGO Kontakttechnik GmbH & Co. KG
Hansastr. 27
32423 Minden
Telefon: +49571 887-0 | Fax: +49571 887-169
E-Mail: info.de@wago.com | Web: www.wago.com

Haben Sie Fragen zu unseren Produkten?
Wir stehen Ihnen telefonisch unter +49 (571) 887-44222 gern zur Verfügung.

2D/3D Modelle 221-500

[URL](#)

[Download](#)

CAE Daten

EPLAN Data Portal 221-500

[URL](#)

[Download](#)

ZUKEN Portal 221-500

[URL](#)

[Download](#)

Environmental Product Compliance

Compliance Search

Environmental Product Compliance 221-500

[URL](#)

[Download](#)

Befestigungsadapter; Serie 221 - 4 mm²; zur Montage auf TS 35/Schraubmontage;
orange

Handhabungshinweise

Leiter anschließen

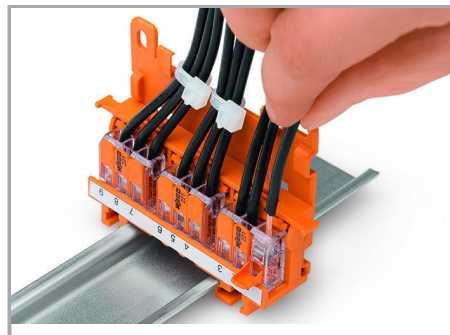
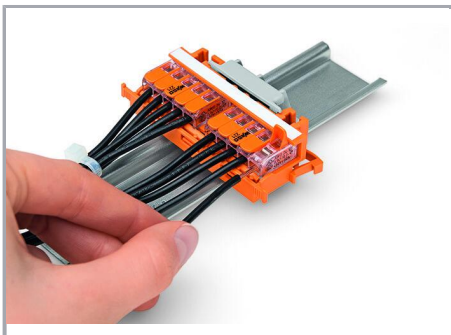

CAGE CLAMP®-Anschluss

Lösen der Leiter im Befestigungsadapter

Leiter im Befestigungsadapter anschließen.

Änderungen vorbehalten. Bitte beachten Sie auch die weitere Produktdokumentation!

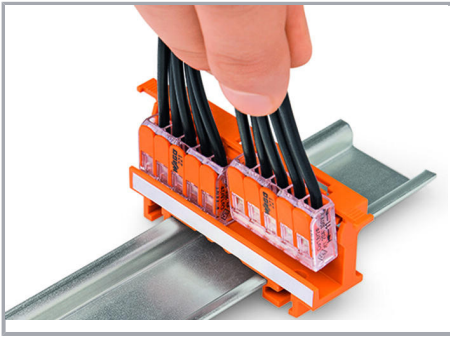

Einrasten der Klemmen in den Befestigungsadapter

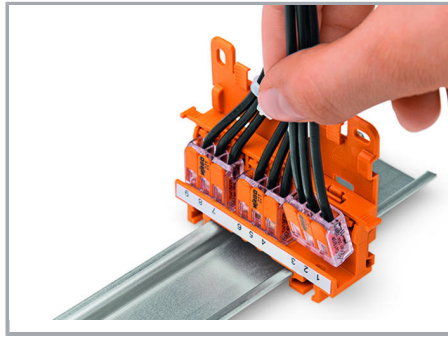

Einrasten der Klemmen in den Befestigungsadapter

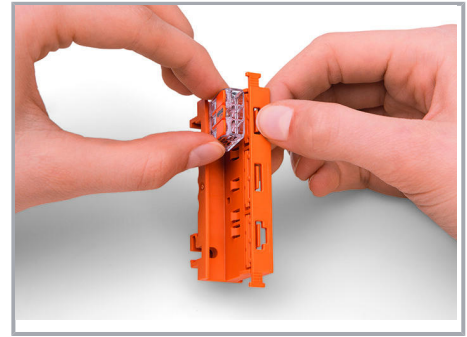

Lösen der Verbindungsklemme aus dem Befestigungsadapter

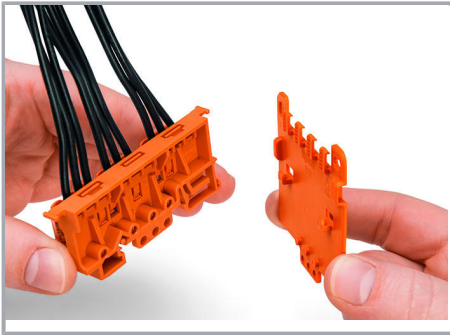

Montage der Zugentlastungsplatte (222-505) an den Befestigungsadapter

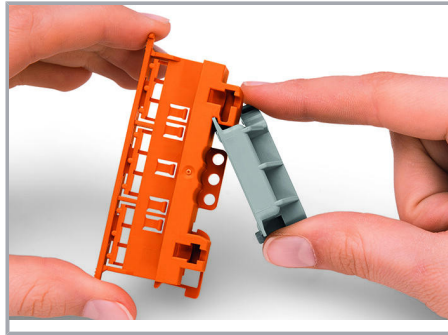

Verrasten des Universalwinkeladapters (222-510) an den Befestigungsadapter

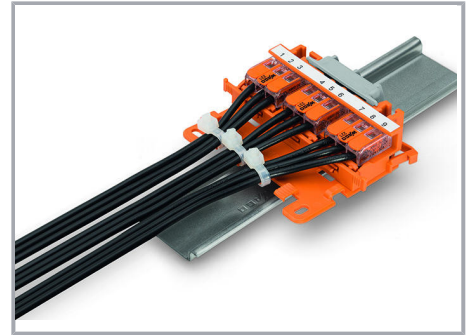

Liegende Montage auf Tragschiene 35 mittels Universalwinkeladapter

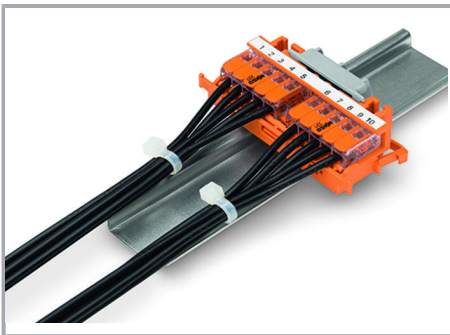

Liegende Montage auf Tragschiene 35 mittels Universalwinkeladapter

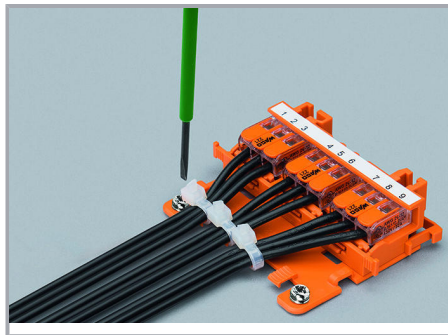

Liegende Schraubmontage mit Zugentlastungsplatte auf glatter Oberfläche



Senkrechte Montage mit Zugentlastungsplatte auf Tragschiene 35

Änderungen vorbehalten. Bitte beachten Sie auch die weitere Produktdokumentation!

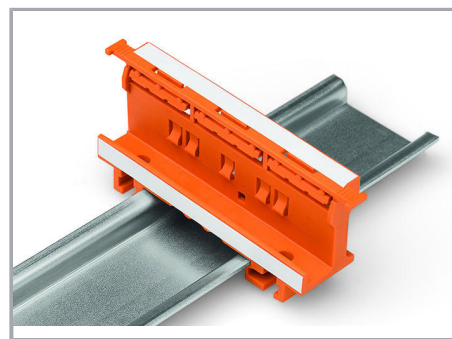
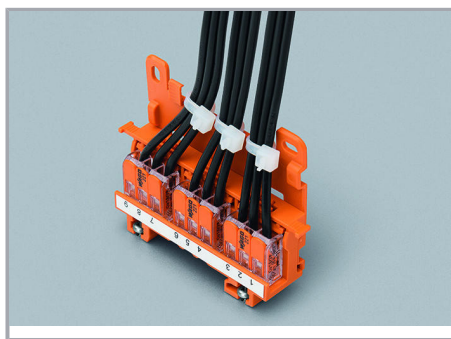
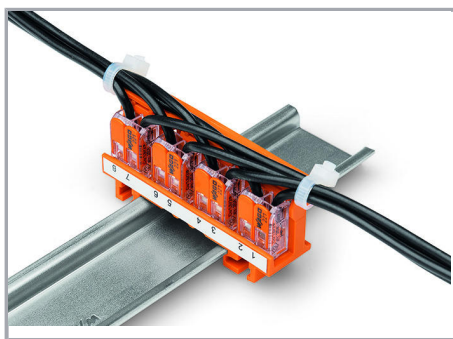

Zugentlastung durch Kabelbinder am Adapter, quer zur Klemmenanschlussrichtung; Klemmstellenkennzeichnung durch Beschriftungsstreifen (210-334)

Senkrechte Schraubmontage mit Zugentlastungsplatte auf glatter Oberfläche

Befestigungsadapter auf die Tragschiene 35 montiert.

Prüfen

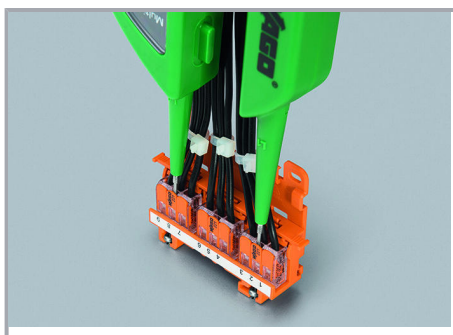

Prüfen der im Adapter montierten Klemmen durch die Prüföffnungen

Änderungen vorbehalten. Bitte beachten Sie auch die weitere Produktdokumentation!