

Raspberry Pi – RS485 Translator Erweiterungskarte

Artikel-NR: RB-RS485

Verwendeter Controller: Maxim MAX481 DS

Kompatibel zu: Raspberry Pi [A, A+, B, B+, 2B], Banana Pi, Orange Pi

Bestimmungsgemäße Verwendung:

Als Erweiterungskarte zum Aufstecken auf einen Raspberry Pi oder kompatiblen Einplatinencomputer. Übersetzt die UART Signale vom GPIO14[TXD] und GPIO15[RXD] auf RS485 Level und gibt diese auf die DB9 Buchse auf Pin 2 [A] und Pin 3[B] aus.

Auf den zusätzlichen Pin Headern, ist es zudem möglich direkt auf die GPIO Signale zuzugreifen.

Diese sind wie folgt belegt:

P0	GPIO17
P1	GPIO18
P2	GPIO27
P3	GPIO22
P4	GPIO23
P5	GPIO24
P6	GPIO25
P7	GPIO4

Die Belegung des weiteren Headers ist auf der Erweiterungskarte direkt angegeben.

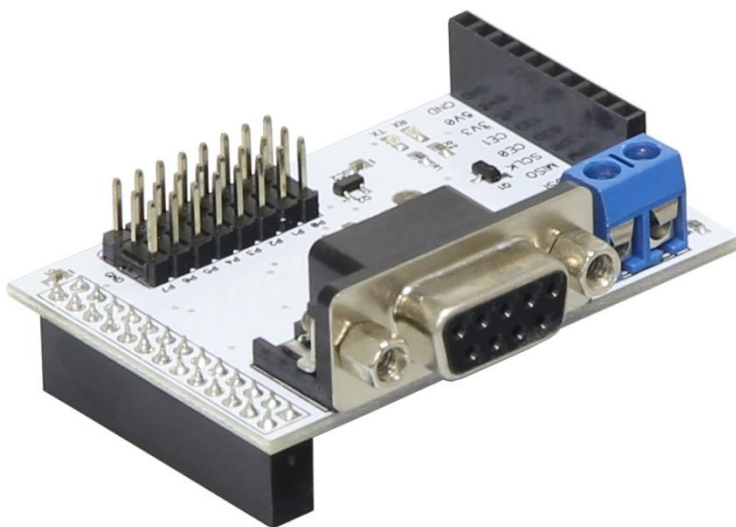

3V3	1	2	5V
IIC SDA	3	4	5V
IIC SCL	5	6	Ground
GPIO 4	7	8	TXD
Ground	9	10	RXD
GPIO 17	11	12	GPIO 18
GPIO 27	13	14	Ground
GPIO 22	15	16	GPIO 23
3V3	17	18	GPIO 24
MOSI	19	20	Ground
MISO	21	22	GPIO 25
SCLK	23	24	CE0
Ground	25	26	CE1

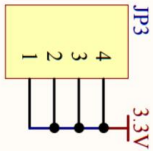
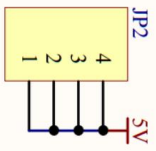
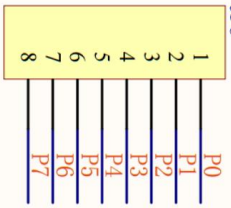
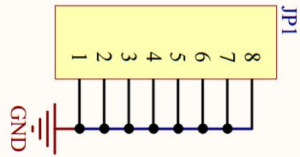
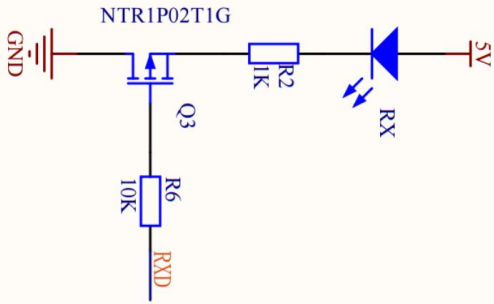
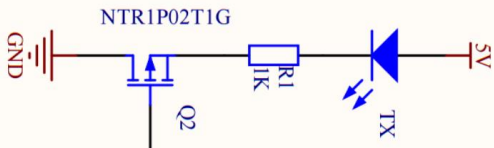

3.3V	1	2	5V
SDA	3	4	5V
SCL	5	6	GND
P7	7	8	TXD
GND	9	10	RXD
P0	11	12	P1
P2	13	14	GND
P3	15	16	P4
3.3V	17	18	P5
MOSI	19	20	GND
MISO	21	22	P6
SCLK	23	24	CE0
GND	25	26	CE1

