



Smarttimer Plus D

D Bedienungsanleitung

Sicherheitshinweise

Warnung! Verletzungsgefahr durch Stromschlag. Unsachgemäße Installation kann zu schweren Personen- oder Sachschäden führen. Anschluss nur durch eine autorisierte Fachkraft.

Warnung! Schalten Sie vor der Montage die Anschlussleitung spannungsfrei.

Warnung! Sicherheitsmaßnahmen gegen unbeabsichtigtes Einschalten treffen.

• Die Vorschriften der örtlichen Energieversorgungsunternehmen sowie die Bestimmungen für nasse und feuchte Räume nach VDE 0100/0700 sind beim Anschluss einzuhalten.

• Nur in trockenen Räumen verwenden.

• Verwenden Sie nur unveränderte SELVE-Originalteile.

• Halten Sie Personen aus dem Fahrbereich der Anlagen fern.

• Halten Sie Kinder von Steuerungen fern.

• Beachten Sie Ihre landesspezifischen Bestimmungen.

• Wird die Anlage durch ein oder mehrere Geräte gesteuert, muss der Fahrbereich der Anlage während des Betriebes einsehbar sein.

Anzeigen- und Tastenerklärung

Gerät

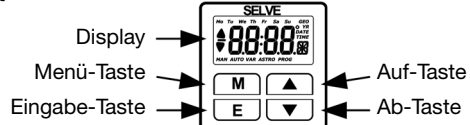

Menü-Taste:

Kurz Drücken ➔ Ändern der Betriebsart

3 Sek. Drücken ➔ Schaltzeiten einstellen

6 Sek. Drücken ➔ Aufrufen des Menüs *Einstellung*

Eingabe-Taste:

Kurz Drücken ➔ Bestätigung der eingestellten Werte

10 Sek. Drücken ➔ Zurücksetzen aller Einstellungen

Auf- und Ab-Taste:

Fahrt des Rollladens in die gewünschte Richtung, Stoppen des Rollladens und Anzeige der gültigen Schaltzeiten.

Display

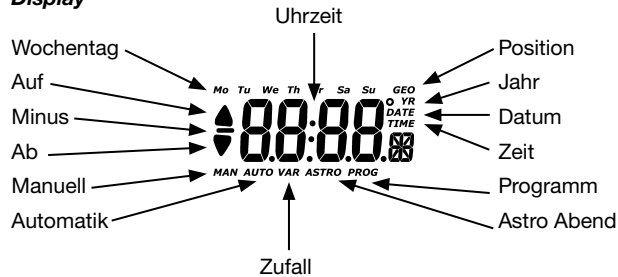

Allgemeines

Der Smarttimer Plus steuert den Antrieb morgens und abends zu den programmierten Schaltzeiten oder abends zur Astrozeit (Sonnenuntergangszeit). Eine manuelle Bedienung ist jederzeit möglich.

Bestimmungsgemäße Verwendung

Der Smarttimer Plus darf nur für die Ansteuerung von Rollladenanlagen verwendet werden.

Montage/Anschluss

Warnung! Verletzungsgefahr durch Stromschlag. Unsachgemäße Installation kann zu schweren Personen- oder Sachschäden führen. Anschluss nur durch eine autorisierte Fachkraft.

Warnung! Wird mehr als ein Antrieb über den Smarttimer Plus angesteuert, müssen die Antriebe durch Relaissteuerungen entkoppelt werden. Beachten Sie den Schaltstrom des Gerätes.

Montage

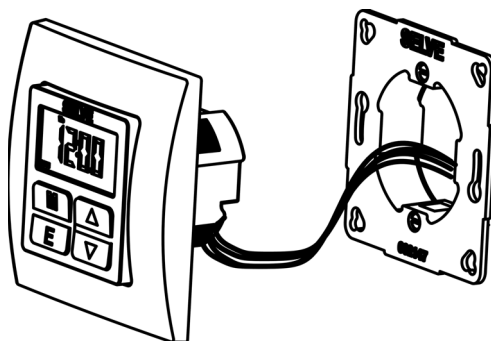

Den Halterahmen in der UP-Dose befestigen. Das Gerät anschließen und in den Halterahmen einstecken.

Anschluss

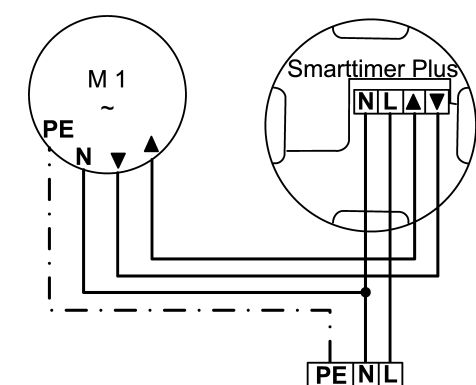

Inbetriebnahme

Beim ersten Anschluss an die Stromversorgung wird automatisch das Menü *Einstellung* geöffnet. Hier können Sie die Werte der Werkseinstellung ändern.

Werkseinstellung

- Menü *Einstellung*
- Breitengrad: 51,3° N
- Längengrad: 9,5° E
- Zeitzone: + 1h
- Astroverschiebung: 0 min.
- Datum und Uhrzeit: 30.06.2010, 12:00 Uhr
- Tagesprogramm

• Betriebsart Manuell

- Schaltzeiten Tagesprogramm: Montag bis Sonntag: Auf 7:00 Uhr, Ab 20:00 Uhr
- Schaltzeiten Wochenprogramm: Montag bis Freitag: Auf 7:00 Uhr, Ab 20:00 Uhr; Samstag und Sonntag: Auf 8:00 Uhr, Ab 20:00 Uhr

Funktions-/Begriffserklärungen

Betriebsart der Uhr

Die Uhr verfügt über vier verschiedene Betriebsarten:

- Manuell
- Automatik
- Zufall
- Astro Abend

Das Wechseln der jeweiligen Betriebsart erfolgt durch kurzes Drücken der Menü-Taste.

Betriebsart Manuell

In dieser Betriebsart werden keine automatischen Auf- oder Abfahrten ausgeführt. Zur Kennzeichnung erscheint im Display das Symbol „MAN“.

Betriebsart Automatik

Ist dieser Betriebsart werden die Auf- und Abfahrten nach den eingestellten Fahrzeiten ausgeführt. Zur Kennzeichnung erscheint im Display das Symbol „AUTO“. Soll keine Fahrzeit ausgeführt werden, so lässt sich diese beim Einstellen der Schaltzeit zwischen 23:59 Uhr und 0:00 Uhr ausschalten. In der Anzeige erscheint „OFF“.

Betriebsart Zufall

In dieser Betriebsart werden die eingestellten Fahrzeiten in einem Bereich von +/- 15 Minuten durch eine Zufallsfunktion verändert. In der Anzeige erscheinen die Symbole „AUTO“ und „VAR“.

Betriebsart Astro Abend

In dieser Betriebsart werden die Auffahrten nach den eingestellten Fahrzeiten ausgeführt. Die Abfahrten werden entsprechend der Sonnenuntergangszeit am eingestellten Standort täglich neu berechnet. In der Anzeige sind gleichzeitig die Symbole „AUTO“ und „ASTRO“ sichtbar. Die Astrozeitkurve kann im Menü *Einstellung* im Menüpunkt *Astroverschiebung* angepasst werden.

Memory-Funktion

Haben Sie die Uhr als Tagesschaltuhr konfiguriert und die Betriebsart *Automatik* oder *Zufall* gewählt, ist zusätzlich eine Memory-Funktion eingebaut. Um eine Auffahrt neu einzustellen, drücken Sie so lange die Auf-Taste, bis in der Anzeige der Schriftzug „done“ erscheint. Mit dieser Aktion haben Sie die neue Auffahrtzeit abgespeichert. Durch langes Drücken der Ab-Taste kann analog die aktuelle Zeit als Abfahrtzeit abgespeichert werden.

Menü Einstellung

Durch 6 Sekunden langes Drücken der M-Taste kommen Sie in das Menü *Einstellung*.

Breiten und Längengrad

Für die Astrofunktion ist es notwendig, den Standort der Uhr in Breiten- und Längengraden einzugeben. Im ersten Menüpunkt wird der Breitengrad als Dezimalzahl eingegeben. In der Anzeige erscheint das Symbol „GEO“ und „N“. Südliche Breitengrade werden mit negativem Vorzeichen eingegeben. Im nächsten Menüpunkt wird der Längengrad eingegeben. Zur Kennzeichnung der Längengradeneinstellung erscheint „E“ in der Anzeige. Westliche Längengrade werden mit negativem Vorzeichen eingegeben. Voreingestellt sind als Breiten- und Längengrade die Daten der Stadt Kassel. Die Werte für Ihren Standort können Sie einem Atlas, einem Navigationsgerät oder dem Internet (z. B. www.calsky.com) entnehmen. Die Werte für einige große europäische Städte sind in der Tabelle Städtekoordinaten abgedruckt.

Zeitzone

Hier können Sie Ihre Zeitzone einstellen. Voreingestellt ist dieser Menüpunkt auf + 1 h (MEZ). In der Anzeige erscheint das Symbol „GEO“ und „h“.

Astroverschiebung

Für die Betriebsart Astro Abend kann die Astrozeitkurve im Bereich von +/- 120 Minuten angepasst werden. Die berechneten Fahrzeiten werden um den eingegebenen Wert verschoben. In der Anzeige erscheint das Symbol „ASTRO“, „PROG“ und „m“.

Datum und Uhrzeit

Als Erstes stellen Sie das Jahr ein. In der Anzeige erscheint das Symbol „YR“. Nach der Bestätigung geben Sie in einem Schritt den Monat und den Tag ein. In der Anzeige erscheint das Symbol „DATE“. Der Wochentag verändert sich automatisch mit dem Datum. Anschließend geben Sie die Uhrzeit ein. In der Anzeige erscheint das Symbol „TIME“. Durch den im Smarttimer Plus hinterlegten Kalender wird die Sommer-/Winterzeit automatisch umgeschaltet.

Tages-/Wochenprogramm

In diesem Menüpunkt bestimmen Sie, ob die Uhr mit dem Tagesprogramm (jeden Tag die gleiche Auf- und Abfahrzeit) oder mit dem Wochenprogramm (täglich andere Auf- oder Abfahrzeiten) arbeitet. Im Falle des Tagesprogramms erscheinen in der Anzeige alle Wochentagssymbole und eine „1“. Durch Drücken der Auf-Taste rufen Sie das Wochenprogramm auf, in der Anzeige erscheint das Symbol „Mo“ und „1...7“. Durch Drücken der Ab-Taste kommen Sie wieder in das Tagesprogramm.

Reset

Durch 10 Sekunden langes Drücken der Eingabe-Taste setzen Sie alle Einstellungen in den Werksauslieferungszustand zurück.

Technische Daten

- Nennspannung: 230 V AC/50 Hz
- Schaltstrom: 3 A/250 V AC bei cos φ=1
- Schutzart: IP 20
- Schutzklasse: II nach entsprechender Montage
- Zulässige Umgebungstemperatur: 0 bis +55 °C
- Gangreserve: 1 Stunde
- Montageart: Unterputz Ø 58 mm Wandeinbau, Aufputz in entsprechendem AP-Gehäuse

Allgemeine Konformitätserklärung

Hiermit erklärt die Firma SELVE GmbH & Co. KG, dass sich der Smarttimer Plus in Übereinstimmung mit den grundlegenden Anforderungen und den anderen relevanten Vorschriften der Richtlinie 2006/95/EG und 2004/108/EG befindet. Die Konformitätserklärung ist einsehbar unter www.selve.de.

D Programmierung

Programmierung Einstellung und Erstinbetriebnahme

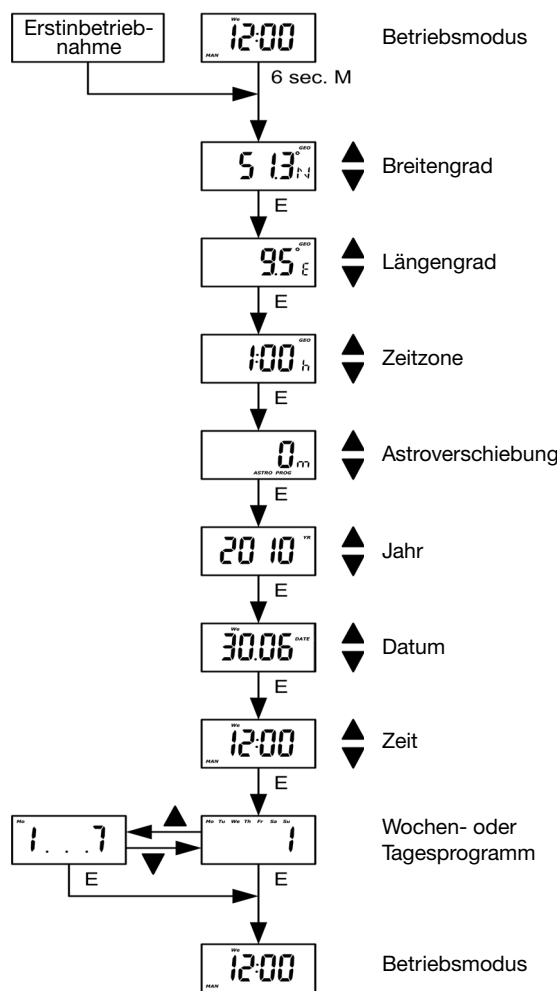

Programmierung Tagesprogramm

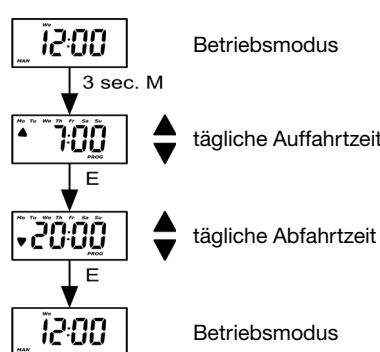

Programmierung Wochenprogramm

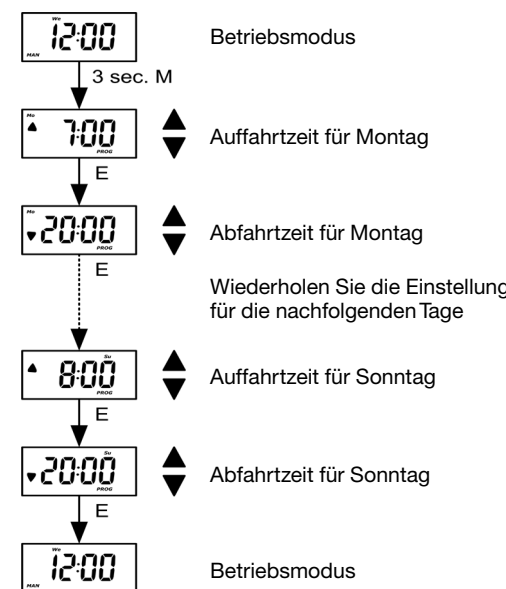

Städtekoordinaten

Stadt	Breite (N)	Länge (E)
Kassel	51,3	9,5
Berlin	52,5	13,4
Hamburg	53,6	10,0
Köln	50,9	7,0
Stuttgart	48,8	9,2
München	48,1	11,6
Wien	48,2	16,4
Klagenfurt	46,6	14,3
Bern	46,9	7,4
Paris	48,8	2,4
Rennes	48,1	-1,7
Bordeaux	44,8	-0,6
Lyon	45,8	4,8
Brüssel	50,8	4,4
Amsterdam	52,4	4,9
Warschau	52,2	21,0
Poznan	52,4	17,0
Prag	50,1	14,4
Budapest	47,5	19,0
Zagreb	45,8	16,0
Madrid	40,4	-3,7
Barcelona	41,4	2,2
Lissabon	38,7	-9,1

SELVE



Smarttimer Plus GB

GB Operating Instructions

Safety instructions

- Warning!** Risk of injury through an electric shock. Improper installation can lead to serious damage to persons or property. Terminal connections must be carried out by an authorised electrician.
- Warning!** Disconnect all connecting cables throughout the system before carrying out installation or maintenance.
- Take security measures against accidental activation.

- The provisions of the local public utilities and stipulations for wet and damp rooms in accordance with VDE 100 must be observed when the system is connected.
- Use in dry rooms only.
- For use with unmodified original SELVE parts only.
- Keep persons away from the systems operating range.
- Keep children away from controls.
- Always observe country-specific regulations.
- If the system is controlled by one or more devices, the system operating range must be visible during operation.

Explanation of displays and buttons

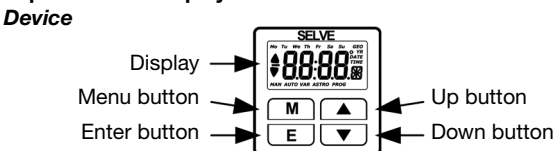

- Menu button:
Briefly press **M** – change the mode
Press **M** for 3 secs – set switching time
Press **M** for 6 secs – activate the menu *setting*

- Enter button:
Briefly press **E** – confirm the value set
Press **E** for 10 secs – reset all settings

- Up and down button:
Drives the roller shutter in the desired direction, stops the roller shutter and displays the valid switching times.

Display

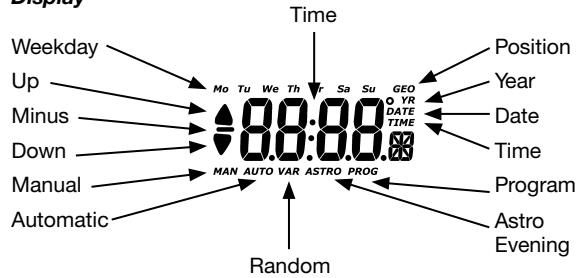

General

The Smarttimer Plus runs the drive in the morning and evening at the programmed switching times or in the evening at the Astro time (sunset). Manual operation is possible at any time.

Designated use

The Smarttimer Plus may only be used for controlling venetian blinds systems.

Installation/Connection

- Warning!** Risk of injury through an electric shock. Improper installation can lead to serious damage to persons or property. Terminal connections must be carried out by an authorised electrician.
- Warning!** If more than one motor is being controlled via the Smarttimer Plus, the motors must be decoupled by relay controls. The switched current of the device must be observed at all times.

Installation

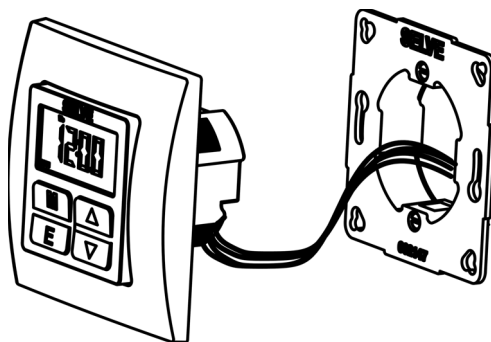

Fix the holding frame in the flush-mounted socket. Finally insert the device into the holding frame

Connection

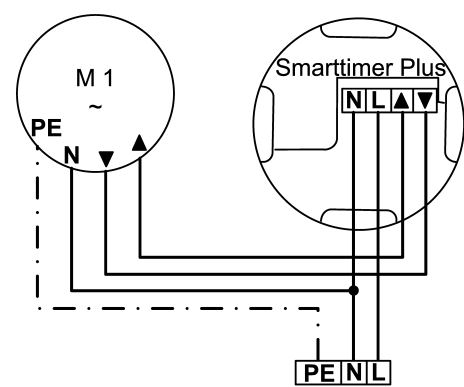

Initial operation

When connecting the device to the electricity supply for the first time, the menu *setting* automatically opens up. Here you can change the factory setting values.

Factory setting

- Menu *setting*
 - Latitude: 51.3° N
 - Longitude: 9.5° E
 - Time zone: + 1h
 - Astro shift: 0 min.
 - Date and time: 30.06.2010, 12:00
 - Daily program

- Manual mode

- Daily program switching times:
Monday to Sunday: Open 7:00, Close 20:00
- Weekly program switching times:
Monday to Friday: Open 7:00, Close 20:00
Saturday and Sunday: Open 8:00, Close 20:00

Explanation of functions/terms used

Operating possibilities

The clock has four different modes:

- Manual
- Automatic
- Random
- Astro evening

The respective mode can be changed by briefly pressing the menu button.

Manual mode

No automatic opening or closing is executed in this mode. The symbol **'MAN'** appears in the display as an indicator.

Automatic mode

In this mode the roller shutter is opened and closed in accordance with the programmed running times. The symbol **'AUTO'** appears in the display as an indicator. Should no running time be executed, this can be switched off by setting the switching time between 23:59 and 0:00. **'OFF'** appears in the display.

Random mode

In this mode, the programmed running times are changed in a range of +/- 15 minutes. The symbols **'AUTO'** and **'VAR'** appear in the display.

Astro evening mode

In this mode, the opening times are executed according to the programmed switching times. The closing times are recalculated on a daily basis in accordance with the sunset time at the programmed location. In the display, the symbols **'AUTO'** and **'ASTRO'** appear at the same time. The astro time course can be adapted in the menu *setting* in the menu item *Astro shift*.

Memory-Funktion

Once you have configured the clock as a daily timer and selected either the *automatic* or *random* mode, a memory function is integrated in addition. In order to reset an opening time, press the open button until the writing **'doneE'** appears in the display. This action saves the new current time as opening time. By pressing and holding down the down button, the current time can be saved as the closing time at the same time.

Menu: setting

You can enter menu *setting* by pressing the M button for 6 secs.

Latitude and longitude

For the Astro function, it is necessary to enter the clock's position in latitude and longitude. Under the first menu item the latitude is entered as a decimal number. The symbols **'GEO'** and **'N'** appear in the display. Southern latitudes are entered with the negative sign. Under the next menu item the longitude is entered. **'E'** appears in the display to indicate the longitude setting. Western longitudes are entered with the negative sign. The data of the city of Kassel is entered as preset latitudes and longitudes. You can find the values for your location from an atlas, a navigation device or on the internet e.g. www.calsky.com). The values for some large European cities are printed in the city coordinates table.

Time zone

Here you can set your time zone. This menu item is preset to +1h (MEZ). The symbols **'GEO'** and **'h'** appear in the display.

Astro shift

The Astro time course can be adjusted in the range of +/- 120 minutes. The calculated operation times are shifted by the value entered. The symbols **'ASTRO'**, **'PROG'** and **'m'** appear in the display.

Date and time

Firstly program the year. The symbol **'YR'** appears in the display. After confirming, enter the month and day in one step. The symbol **'DATE'** appears in the display. The weekday automatically changes with the date. Finally, enter the time. The symbol **'TIME'** appears in the display. The summer/winter time is automatically changed by the calendar stored in the Smarttimer Plus.

Daily/weekly program

In this menu item you determine whether the clock works with the daily program (each day with the same opening and closing time) or with the weekly program (different opening and closing times for each day). In the case of the daily program, all weekday symbols and a **'1'** appear in the display. By pressing the up button, you retrieve the weekly program, the symbol **'Mo'** and **'1...7'** appear in the display. By pressing the down button you return to the daily program.

Reset

By pressing and holding down the enter button for 10 seconds, you restore all settings to the factory settings.

Technical data

- Nominal voltage: 230 V AC/50 Hz
- Switched current: 3 A/250 V AC for cos φ=1
- System of protection: IP 20
- Protection class: II provided the device has been properly installed in accordance with the specifications
- Permissible ambient temperature: 0 to +55 °C
- Power reserve: 1 hour
- Type of installation: Concealed Ø 58 mm wall-mounted, exposed in appropriate exposed casing

General conformity declaration

The company SELVE GmbH & CO. KG, hereby declares that the Smarttimer Plus is in conformity with the basic requirements and other relevant provisions of the Directive 2006/95/EG and 2004/108/EG. The declaration of conformity can be seen at www.selve.de.

GB Programming

Programming Setting and initial installation

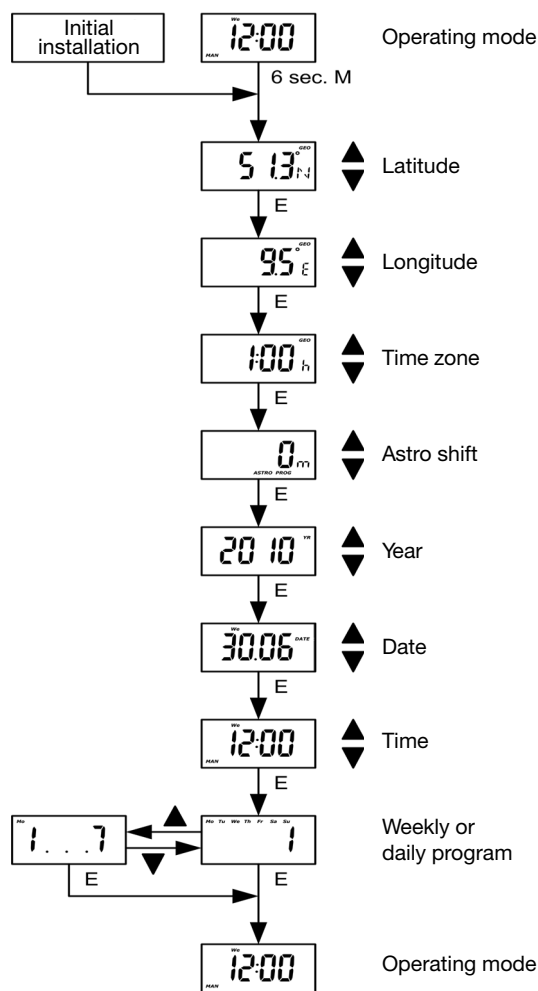

Programming – Weekly program

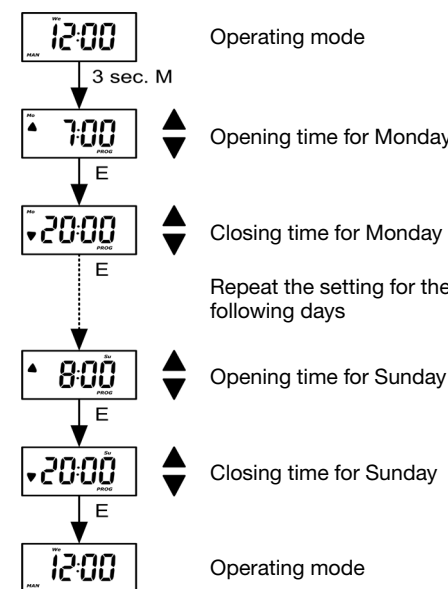

City coordinates

City	Latitude (N)	Longitude (E)
Kassel	51.3	9.5
Berlin	52.5	13.4
Hamburg	53.6	10.0
Cologne	50.9	7.0
Stuttgart	48.8	9.2
Munich	48.1	11.6
Vienna	48.2	16.4
Klagenfurt	46.6	14.3
Bern	46.9	7.4
Paris	48.8	2.4
Rennes	48.1	-1.7
Bordeaux	44.8	-0.6
Lyon	45.8	4.8
Brussels	50.8	4.4
Amsterdam	52.4	4.9
Warsaw	52.2	21.0
Poznan	52.4	17.0
Prague	50.1	14.4
Budapest	47.5	19.0
Zagreb	45.8	16.0
Madrid	40.4	-3.7
Barcelona	41.4	2.2
Lisbon	38.7	-9.1

Programming – Daily program

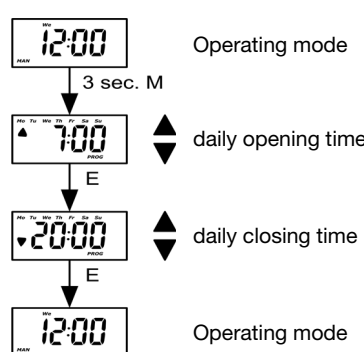

SELVE

SELVE GmbH & Co. KG
Werdohler Landstraße 286
D-58513 Lüdenscheid
Tel.: +49 2351 925-0
Fax: +49 2351 925-111
Internet: www.selve.de
E-Mail: info@selve.de